

Филиал публично-правовой компании "Роскадастр" по Брянской области
полное наименование органа регистрации прав
Выписка из Единого государственного реестра недвижимости об объекте недвижимости

Сведения о характеристиках объекта недвижимости

На основании запроса от 15.04.2024, поступившего на рассмотрение 15.04.2024, сообщаем, что согласно записям Единого государственного реестра недвижимости:

Раздел 1 Лист 1

Здание			
вид объекта недвижимости			
Лист № 1 раздела 1	Всего листов раздела 1: 3	Всего разделов: 5	Всего листов выписки: 205
15.04.2024г. № КУВИ-001/2024-106093081			
Кадастровый номер:	32:02:0390204:2500		
Номер кадастрового квартала:	32:02:0390204		
Дата присвоения кадастрового номера:	01.04.2024		
Ранее присвоенный государственный учетный номер:	данные отсутствуют		
Адрес:	Российская Федерация, Брянская область, муниципальный район Брянский, сельское поселение Мичуринское, поселок Мичуринский, микрорайон Мегapolis-Парк, дом 22 корпус 4		
Площадь:	10612.7		
Назначение:	Многоквартирный дом		
Наименование:	Многоквартирный жилой дом (поз.20) в микрорайоне «Мегapolis-Парк» в п. Мичуринский Брянского района Брянской области		
Количество этажей, в том числе подземных этажей:	6, в том числе подземных 1		
Материал наружных стен:	Кирпичные		
Год ввода в эксплуатацию по завершении строительства:	2024		
Год завершения строительства:	данные отсутствуют		
Кадастровая стоимость, руб.:	917043937.64		
Кадастровые номера иных объектов недвижимости, в пределах которых расположен объект недвижимости:	32:02:0390204:366		

полное наименование должности	 ДОКУМЕНТ ПОДПИСАН ЭЛЕКТРОННОЙ ПОДПИСЬЮ Сертификат: 00ВВ056В7401СВ38D2В3576АСDС8425108 Владелец: ФЕДЕРАЛЬНАЯ СЛУЖБА ГОСУДАРСТВЕННОЙ РЕГИСТРАЦИИ, КАДАСТРА И КАРТОГРАФИИ Действителен: с 27.06.2023 по 19.09.2024	инициалы, фамилия
-------------------------------	---	-------------------

Здание			
вид объекта недвижимости			
Лист № 2 раздела 1	Всего листов раздела 1: 3	Всего разделов: 5	Всего листов выписки: 205

15.04.2024г. № КУВИ-001/2024-106093081

Кадастровый номер: 32:02:0390204:2500

Кадастровые номера помещений, машино-мест, расположенных в здании или сооружении:	32:02:0390204:2599, 32:02:0390204:2610, 32:02:0390204:2621, 32:02:0390204:2632, 32:02:0390204:2643, 32:02:0390204:2654, 32:02:0390204:2665, 32:02:0390204:2676, 32:02:0390204:2501, 32:02:0390204:2512, 32:02:0390204:2523, 32:02:0390204:2534, 32:02:0390204:2545, 32:02:0390204:2556, 32:02:0390204:2567, 32:02:0390204:2578, 32:02:0390204:2589, 32:02:0390204:2598, 32:02:0390204:2600, 32:02:0390204:2601, 32:02:0390204:2602, 32:02:0390204:2603, 32:02:0390204:2604, 32:02:0390204:2605, 32:02:0390204:2606, 32:02:0390204:2607, 32:02:0390204:2608, 32:02:0390204:2609, 32:02:0390204:2611, 32:02:0390204:2612, 32:02:0390204:2613, 32:02:0390204:2614, 32:02:0390204:2615, 32:02:0390204:2616, 32:02:0390204:2617, 32:02:0390204:2618, 32:02:0390204:2619, 32:02:0390204:2620, 32:02:0390204:2622, 32:02:0390204:2623, 32:02:0390204:2624, 32:02:0390204:2625, 32:02:0390204:2626, 32:02:0390204:2627, 32:02:0390204:2628, 32:02:0390204:2629, 32:02:0390204:2630, 32:02:0390204:2631, 32:02:0390204:2633, 32:02:0390204:2634, 32:02:0390204:2635, 32:02:0390204:2636, 32:02:0390204:2637, 32:02:0390204:2638, 32:02:0390204:2639, 32:02:0390204:2640, 32:02:0390204:2641, 32:02:0390204:2642, 32:02:0390204:2644, 32:02:0390204:2645, 32:02:0390204:2646, 32:02:0390204:2647, 32:02:0390204:2648, 32:02:0390204:2649, 32:02:0390204:2650, 32:02:0390204:2651, 32:02:0390204:2652, 32:02:0390204:2653, 32:02:0390204:2655, 32:02:0390204:2656, 32:02:0390204:2657, 32:02:0390204:2658, 32:02:0390204:2659, 32:02:0390204:2660, 32:02:0390204:2661, 32:02:0390204:2662, 32:02:0390204:2663, 32:02:0390204:2664, 32:02:0390204:2666, 32:02:0390204:2667, 32:02:0390204:2668, 32:02:0390204:2669, 32:02:0390204:2670, 32:02:0390204:2671, 32:02:0390204:2672, 32:02:0390204:2673, 32:02:0390204:2674, 32:02:0390204:2675, 32:02:0390204:2677, 32:02:0390204:2678
	32:02:0390204:2679, 32:02:0390204:2680, 32:02:0390204:2681, 32:02:0390204:2682, 32:02:0390204:2683, 32:02:0390204:2684, 32:02:0390204:2685, 32:02:0390204:2686, 32:02:0390204:2502, 32:02:0390204:2503, 32:02:0390204:2504, 32:02:0390204:2505, 32:02:0390204:2506, 32:02:0390204:2507, 32:02:0390204:2508, 32:02:0390204:2509, 32:02:0390204:2510, 32:02:0390204:2511, 32:02:0390204:2513, 32:02:0390204:2514, 32:02:0390204:2515, 32:02:0390204:2516, 32:02:0390204:2517, 32:02:0390204:2518, 32:02:0390204:2519, 32:02:0390204:2520, 32:02:0390204:2521, 32:02:0390204:2522, 32:02:0390204:2524, 32:02:0390204:2525, 32:02:0390204:2526, 32:02:0390204:2527, 32:02:0390204:2528, 32:02:0390204:2529, 32:02:0390204:2530, 32:02:0390204:2531, 32:02:0390204:2532, 32:02:0390204:2533, 32:02:0390204:2535, 32:02:0390204:2536, 32:02:0390204:2537, 32:02:0390204:2538, 32:02:0390204:2539, 32:02:0390204:2540, 32:02:0390204:2541, 32:02:0390204:2542, 32:02:0390204:2543, 32:02:0390204:2544, 32:02:0390204:2546, 32:02:0390204:2547, 32:02:0390204:2548, 32:02:0390204:2549, 32:02:0390204:2550, 32:02:0390204:2551, 32:02:0390204:2552, 32:02:0390204:2553, 32:02:0390204:2554, 32:02:0390204:2555, 32:02:0390204:2557, 32:02:0390204:2558, 32:02:0390204:2559, 32:02:0390204:2560, 32:02:0390204:2561, 32:02:0390204:2562, 32:02:0390204:2563, 32:02:0390204:2564, 32:02:0390204:2565, 32:02:0390204:2566, 32:02:0390204:2568, 32:02:0390204:2569, 32:02:0390204:2570, 32:02:0390204:2571, 32:02:0390204:2572, 32:02:0390204:2573, 32:02:0390204:2574, 32:02:0390204:2575, 32:02:0390204:2576, 32:02:0390204:2577, 32:02:0390204:2579, 32:02:0390204:2580, 32:02:0390204:2581, 32:02:0390204:2582, 32:02:0390204:2583, 32:02:0390204:2584, 32:02:0390204:2585, 32:02:0390204:2586, 32:02:0390204:2587, 32:02:0390204:2588, 32:02:0390204:2590, 32:02:0390204:2591



ДОКУМЕНТ ПОДПИСАН
ЭЛЕКТРОННОЙ ПОДПИСЬЮ

Сертификат: 00ВВ056В7401СВ38D2В3576АСDС8425108

Владелец: ФЕДЕРАЛЬНАЯ СЛУЖБА ГОСУДАРСТВЕННОЙ

РЕГИСТРАЦИИ, КАДАСТРА И КАРТОГРАФИИ

Действителен: с 27.06.2023 по 19.09.2024

ПОЛНОЕ НАИМЕНОВАНИЕ ДОЛЖНОСТИ

инициалы, фамилия

Здание			
вид объекта недвижимости			
Лист № 3 раздела 1	Всего листов раздела 1: 3	Всего разделов: 5	Всего листов выписки: 205
15.04.2024г. № КУВИ-001/2024-106093081			
Кадастровый номер:	32:02:0390204:2500		
	32:02:0390204:2592, 32:02:0390204:2593, 32:02:0390204:2594, 32:02:0390204:2595, 32:02:0390204:2596, 32:02:0390204:2597		
Кадастровые номера объектов недвижимости, из которых образован объект недвижимости:	данные отсутствуют		
Кадастровые номера образованных объектов недвижимости:	данные отсутствуют		
Сведения о включении объекта недвижимости в состав предприятия как имущественного комплекса:	данные отсутствуют		
Сведения о включении объекта недвижимости в состав единого недвижимого комплекса:	данные отсутствуют		
Виды разрешенного использования:	данные отсутствуют		
Сведения о включении объекта недвижимости в реестр объектов культурного наследия:	данные отсутствуют		
Сведения о кадастровом инженере:	Локтюшин Владимир Юрьевич, № 1651, в Ассоциация «ГКИ», СНИЛС 06904059669, договор на выполнение кадастровых работ от 18.12.2023 № 15275, дата завершения кадастровых работ: 20.02.2024		
Статус записи об объекте недвижимости:	Сведения об объекте недвижимости имеют статус "актуальные"		
Особые отметки:	Сведения, необходимые для заполнения разделов: 2 - Сведения о зарегистрированных правах; 6 - Сведения о частях объекта недвижимости, отсутствуют.		
Получатель выписки:	Локтюшин Владимир Юрьевич		



ДОКУМЕНТ ПОДПИСАН
ЭЛЕКТРОННОЙ ПОДПИСЬЮ

Сертификат: 00ВВ056В7401СВ38D2В3576АСDС8425108

Владелец: ФЕДЕРАЛЬНАЯ СЛУЖБА ГОСУДАРСТВЕННОЙ
РЕГИСТРАЦИИ, КАДАСТРА И КАРТОГРАФИИ
Действителен: с 27.06.2023 по 19.09.2024

полное наименование должности

инициалы, фамилия

Выписка из Единого государственного реестра недвижимости об объекте недвижимости
 Описание местоположения объекта недвижимости

Здание			
вид объекта недвижимости			
Лист № 1 раздела 5	Всего листов раздела 5: 1	Всего разделов: 5	Всего листов выписки: 205
15.04.2024г. № КУВИ-001/2024-106093081			
Кадастровый номер:		32:02:0390204:2500	

Схема расположения объекта недвижимости (части объекта недвижимости) на земельном участке(ах)

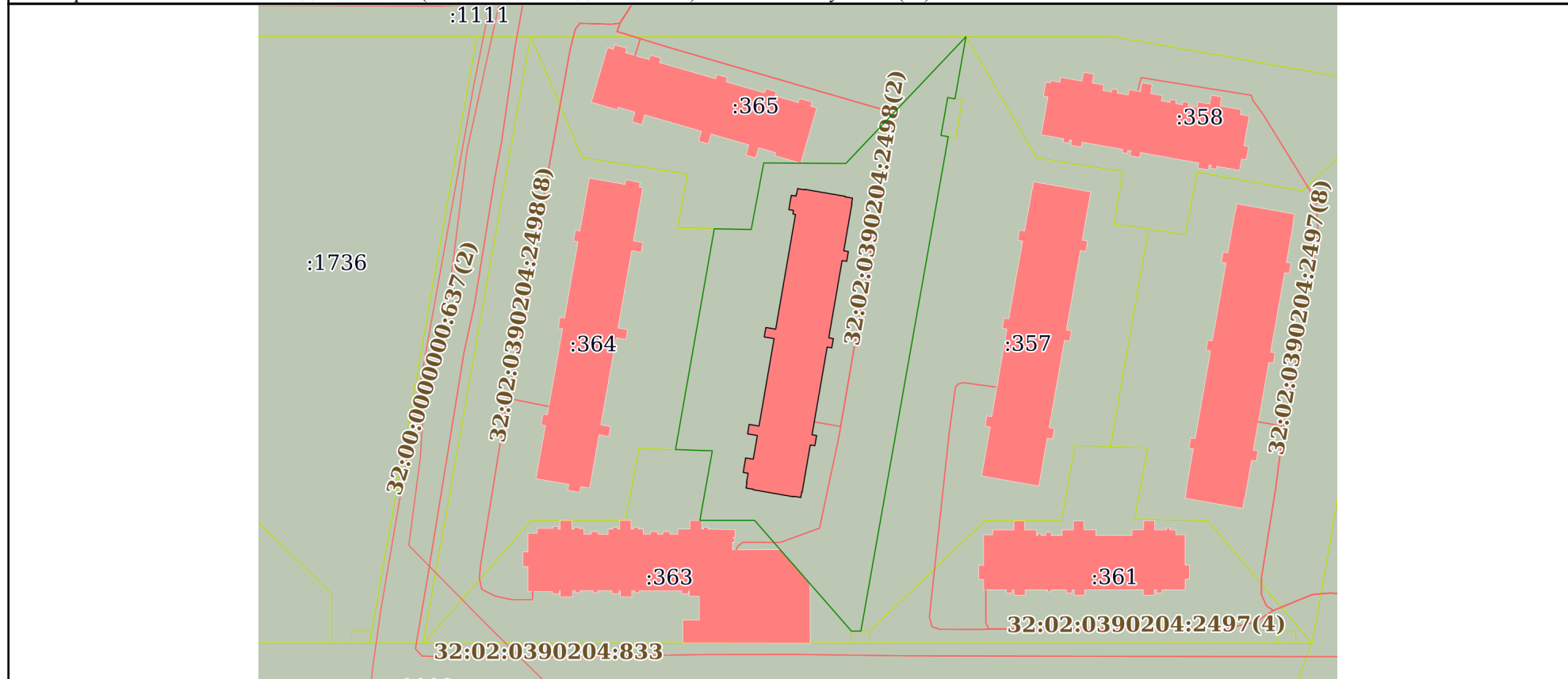

Масштаб 1:2000 Условные обозначения:



**ДОКУМЕНТ ПОДПИСАН
 ЭЛЕКТРОННОЙ ПОДПИСЬЮ**

Сертификат: 00ВВ056В7401СВ38D2В3576АСDС8425108
 Владелец: ФЕДЕРАЛЬНАЯ СЛУЖБА ГОСУДАРСТВЕННОЙ
 РЕГИСТРАЦИИ, КАДАСТРА И КАРТОГРАФИИ
 Действителен: с 27.06.2023 по 19.09.2024

полное наименование должности		инициалы, фамилия
-------------------------------	--	-------------------

Выписка из Единого государственного реестра недвижимости об объекте недвижимости
Описание местоположения объекта недвижимости

Здание			
вид объекта недвижимости			
Лист № 1 раздела 5.1	Всего листов раздела 5.1: 5	Всего разделов: 5	Всего листов выписки: 205
15.04.2024г. № КУВИ-001/2024-106093081			
Кадастровый номер:		32:02:0390204:2500	

1. Сведения о координатах характерных точек контура объекта недвижимости						
Система координат МСК-32, зона 2						
Номер точки	Координаты, м		Радиус, м	Средняя квадратическая погрешность определения координат характерных точек контура, м	Глубина, высота, м	
	X	Y			H1	H2
1	2	3	4	5	6	7
1	493293.12	2170686.35	-	0.1	данные отсутствуют	данные отсутствуют
2	493292.7	2170688.82	-	0.1	данные отсутствуют	данные отсутствуют
3	493292.86	2170688.85	-	0.1	данные отсутствуют	данные отсутствуют
4	493290.52	2170702.46	-	0.1	данные отсутствуют	данные отсутствуют
5	493290.34	2170702.43	-	0.1	данные отсутствуют	данные отсутствуют
6	493289.9	2170704.93	-	0.1	данные отсутствуют	данные отсутствуют
7	493288.12	2170704.62	-	0.1	данные отсутствуют	данные отсутствуют
8	493288.1	2170704.74	-	0.1	данные отсутствуют	данные отсутствуют
9	493272.12	2170701.98	-	0.1	данные отсутствуют	данные отсутствуют
10	493271.85	2170703.53	-	0.1	данные отсутствуют	данные отсутствуют
11	493268.53	2170702.96	-	0.1	данные отсутствуют	данные отсутствуют
12	493268.8	2170701.41	-	0.1	данные отсутствуют	данные отсутствуют

 ДОКУМЕНТ ПОДПИСАН ЭЛЕКТРОННОЙ ПОДПИСЬЮ	Сертификат: 00BV056B7401CB38D2B3576ACDC8425108	инициалы, фамилия
	Владелец: ФЕДЕРАЛЬНАЯ СЛУЖБА ГОСУДАРСТВЕННОЙ РЕГИСТРАЦИИ, КАДАСТРА И КАРТОГРАФИИ Действителен: с 27.06.2023 по 19.09.2024	
полное наименование должности		

Здание			
вид объекта недвижимости			

Лист № 2 раздела 5.1	Всего листов раздела 5.1: 5	Всего разделов: 5	Всего листов выписки: 205
----------------------	-----------------------------	-------------------	---------------------------

15.04.2024г. № КУВИ-001/2024-106093081

Кадастровый номер: 32:02:0390204:2500

13	493242.69	2170696.9	-	0.1	данные отсутствуют	данные отсутствуют
14	493242.42	2170698.46	-	0.1	данные отсутствуют	данные отсутствуют
15	493239.27	2170697.9	-	0.1	данные отсутствуют	данные отсутствуют
16	493239.54	2170696.36	-	0.1	данные отсутствуют	данные отсутствуют
17	493209.91	2170691.25	-	0.1	данные отсутствуют	данные отсутствуют
18	493209.65	2170692.8	-	0.1	данные отсутствуют	данные отсутствуют
19	493206.19	2170692.19	-	0.1	данные отсутствуют	данные отсутствуют
20	493206.46	2170690.65	-	0.1	данные отсутствуют	данные отсутствуют
21	493190.5	2170687.9	-	0.1	данные отсутствуют	данные отсутствуют
22	493190.53	2170687.75	-	0.1	данные отсутствуют	данные отсутствуют
23	493188.69	2170687.44	-	0.1	данные отсутствуют	данные отсутствуют
24	493189.11	2170684.98	-	0.1	данные отсутствуют	данные отсутствуют
25	493188.94	2170684.95	-	0.1	данные отсутствуют	данные отсутствуют
26	493191.32	2170671.35	-	0.1	данные отсутствуют	данные отсутствуют
27	493191.47	2170671.38	-	0.1	данные отсутствуют	данные отсутствуют
28	493191.9	2170668.91	-	0.1	данные отсутствуют	данные отсутствуют
29	493193.74	2170669.23	-	0.1	данные отсутствуют	данные отсутствуют



ДОКУМЕНТ ПОДПИСАН
ЭЛЕКТРОННОЙ ПОДПИСЬЮ

Сертификат: 00ВВ056В7401СВ38D2В3576АСDС8425108

Владелец: ФЕДЕРАЛЬНАЯ СЛУЖБА ГОСУДАРСТВЕННОЙ
РЕГИСТРАЦИИ, КАДАСТРА И КАРТОГРАФИИ
Действителен: с 27.06.2023 по 19.09.2024

полное наименование должности

инициалы, фамилия

Здание			
вид объекта недвижимости			
Лист № 3 раздела 5.1	Всего листов раздела 5.1: 5	Всего разделов: 5	Всего листов выписки: 205

15.04.2024г. № КУВИ-001/2024-106093081

Кадастровый номер: 32:02:0390204:2500

30	493193.77	2170669.08	-	0.1	данные отсутствуют	данные отсутствуют
31	493196.88	2170669.62	-	0.1	данные отсутствуют	данные отсутствуют
32	493197.16	2170667.97	-	0.1	данные отсутствуют	данные отсутствуют
33	493202.09	2170668.78	-	0.1	данные отсутствуют	данные отсутствуют
34	493201.64	2170671.36	-	0.1	данные отсутствуют	данные отсутствуют
35	493209.64	2170672.74	-	0.1	данные отсутствуют	данные отсутствуют
36	493210.21	2170669.43	-	0.1	данные отсутствуют	данные отсутствуют
37	493213.41	2170669.97	-	0.1	данные отсутствуют	данные отсутствуют
38	493212.84	2170673.3	-	0.1	данные отсутствуют	данные отсутствуют
39	493242.39	2170678.4	-	0.1	данные отсутствуют	данные отсутствуют
40	493242.97	2170675.08	-	0.1	данные отсутствуют	данные отсутствуют
41	493246.17	2170675.62	-	0.1	данные отсутствуют	данные отсутствуют
42	493245.6	2170678.95	-	0.1	данные отсутствуют	данные отсутствуют
43	493284.36	2170685.64	-	0.1	данные отсутствуют	данные отсутствуют
44	493284.56	2170684.76	-	0.1	данные отсутствуют	данные отсутствуют
45	493285.75	2170684.97	-	0.1	данные отсутствуют	данные отсутствуют
46	493286.02	2170683.39	-	0.1	данные отсутствуют	данные отсутствуют



ДОКУМЕНТ ПОДПИСАН
ЭЛЕКТРОННОЙ ПОДПИСЬЮ

Сертификат: 00ВВ056В7401СВ38D2В3576АСDC8425108

Владелец: ФЕДЕРАЛЬНАЯ СЛУЖБА ГОСУДАРСТВЕННОЙ
РЕГИСТРАЦИИ, КАДАСТРА И КАРТОГРАФИИ
Действителен: с 27.06.2023 по 19.09.2024

полное наименование должности

инициалы, фамилия

Здание						
вид объекта недвижимости						
Лист № 4 раздела 5.1		Всего листов раздела 5.1: 5		Всего разделов: 5		Всего листов выписки: 205
15.04.2024г. № КУВИ-001/2024-106093081						
Кадастровый номер:			32:02:0390204:2500			
47	493290.86	2170684.22	-	0.1	данные отсутствуют	данные отсутствуют
48	493290.58	2170685.8	-	0.1	данные отсутствуют	данные отсутствуют
49	493291.33	2170685.93	-	0.1	данные отсутствуют	данные отсутствуют
50	493291.31	2170686.04	-	0.1	данные отсутствуют	данные отсутствуют
1	493293.12	2170686.35	-	0.1	данные отсутствуют	данные отсутствуют
2. Сведения о предельных высоте и глубине конструктивных элементов объекта недвижимости						
Предельная глубина конструктивных элементов объекта недвижимости, м				данные отсутствуют		
Предельная высота конструктивных элементов объекта недвижимости, м				данные отсутствуют		



ДОКУМЕНТ ПОДПИСАН
ЭЛЕКТРОННОЙ ПОДПИСЬЮ

Сертификат: 00ВВ056В7401СВ38D2В3576АСDС8425108

Владелец: ФЕДЕРАЛЬНАЯ СЛУЖБА ГОСУДАРСТВЕННОЙ
РЕГИСТРАЦИИ, КАДАСТРА И КАРТОГРАФИИ
Действителен: с 27.06.2023 по 19.09.2024

полное наименование должности

инициалы, фамилия

Здание			
вид объекта недвижимости			
Лист № 5 раздела 5.1	Всего листов раздела 5.1: 5	Всего разделов: 5	Всего листов выписки: 205

15.04.2024г. № КУВИ-001/2024-106093081

Кадастровый номер: 32:02:0390204:2500

3. Сведения о характерных точках пересечения контура объекта недвижимости с контуром (контурами) иных зданий, сооружений, объектов незавершенного строительства

Система координат 32.2

Номера характерных точек контура	Координаты, м		Средняя квадратическая погрешность определения координат характерных точек контура, м	Глубина, высота, м		Кадастровые номера иных объектов недвижимости, с контурами которых пересекается контур данного объекта недвижимости
	X	Y		H1	H2	
1	2	3	4	5	6	7
данные отсутствуют	данные отсутствуют	данные отсутствуют	данные отсутствуют	данные отсутствуют	данные отсутствуют	данные отсутствуют



ДОКУМЕНТ ПОДПИСАН
ЭЛЕКТРОННОЙ ПОДПИСЬЮ

Сертификат: 00ВВ056В7401СВ38D2В3576АСDС8425108

Владелец: ФЕДЕРАЛЬНАЯ СЛУЖБА ГОСУДАРСТВЕННОЙ
РЕГИСТРАЦИИ, КАДАСТРА И КАРТОГРАФИИ
Действителен: с 27.06.2023 по 19.09.2024

полное наименование должности

инициалы, фамилия

Выписка из Единого государственного реестра недвижимости об объекте недвижимости
Перечень помещений, машино-мест, расположенных в здании, сооружении

Здание			
вид объекта недвижимости			
Лист № 1 раздела 7	Всего листов раздела 7: 10	Всего разделов: 5	Всего листов выписки: 205
15.04.2024г. № КУВИ-001/2024-106093081			
Кадастровый номер:		32:02:0390204:2500	

№ п/п	Кадастровый номер помещения, машино-места	Номер этажа (этажей)	Обозначение (номер) помещения, машино-места на поэтажном плане	Назначение помещения	Вид разрешенного использования	Площадь, м2
1	32:02:0390204:2599	1	1	Жилое квартира	данные отсутствуют	64.5
2	32:02:0390204:2610	1	2	Жилое квартира	данные отсутствуют	61.8
3	32:02:0390204:2621	1	3	Жилое квартира	данные отсутствуют	61.1
4	32:02:0390204:2632	1	4	Жилое квартира	данные отсутствуют	62.5
5	32:02:0390204:2643	1	5	Жилое квартира	данные отсутствуют	43
6	32:02:0390204:2654	1	6	Жилое квартира	данные отсутствуют	79.5
7	32:02:0390204:2665	1	7	Жилое квартира	данные отсутствуют	64.5
8	32:02:0390204:2676	1	40	Жилое квартира	данные отсутствуют	64.2
9	32:02:0390204:2501	1	41	Жилое квартира	данные отсутствуют	78.9
10	32:02:0390204:2512	1	42	Жилое квартира	данные отсутствуют	44.3
11	32:02:0390204:2523	1	43	Жилое квартира	данные отсутствуют	41.5
12	32:02:0390204:2534	1	44	Жилое квартира	данные отсутствуют	43
13	32:02:0390204:2545	1	45	Жилое квартира	данные отсутствуют	78.9
14	32:02:0390204:2556	1	46	Жилое квартира	данные отсутствуют	64.3



ДОКУМЕНТ ПОДПИСАН
ЭЛЕКТРОННОЙ ПОДПИСЬЮ

Сертификат: 00BV056B7401CB38D2B3576ACDC8425108

Владелец: ФЕДЕРАЛЬНАЯ СЛУЖБА ГОСУДАРСТВЕННОЙ
РЕГИСТРАЦИИ, КАДАСТРА И КАРТОГРАФИИ
Действителен: с 27.06.2023 по 19.09.2024

полное наименование должности

инициалы, фамилия

Здание			
вид объекта недвижимости			
Лист № 2 раздела 7	Всего листов раздела 7: 10	Всего разделов: 5	Всего листов выписки: 205

15.04.2024г. № КУВИ-001/2024-106093081

Кадастровый номер: 32:02:0390204:2500

15	32:02:0390204:2567	1	75	Жилое квартира	данные отсутствуют	64.4
16	32:02:0390204:2578	1	76	Жилое квартира	данные отсутствуют	79.2
17	32:02:0390204:2589	1	77	Жилое квартира	данные отсутствуют	43.1
18	32:02:0390204:2598	1	78	Жилое квартира	данные отсутствуют	62.3
19	32:02:0390204:2600	1	79	Жилое квартира	данные отсутствуют	60.6
20	32:02:0390204:2601	1	80	Жилое квартира	данные отсутствуют	61.7
21	32:02:0390204:2602	1	81	Жилое квартира	данные отсутствуют	64.4
22	32:02:0390204:2603	2	8	Жилое квартира	данные отсутствуют	64.6
23	32:02:0390204:2604	2	9	Жилое квартира	данные отсутствуют	62
24	32:02:0390204:2605	2	10	Жилое квартира	данные отсутствуют	61.1
25	32:02:0390204:2606	2	11	Жилое квартира	данные отсутствуют	41.3
26	32:02:0390204:2607	2	12	Жилое квартира	данные отсутствуют	43.3
27	32:02:0390204:2608	2	13	Жилое квартира	данные отсутствуют	43
28	32:02:0390204:2609	2	14	Жилое квартира	данные отсутствуют	79.3
29	32:02:0390204:2611	2	15	Жилое квартира	данные отсутствуют	64.8
30	32:02:0390204:2612	2	47	Жилое квартира	данные отсутствуют	64.2
31	32:02:0390204:2613	2	48	Жилое квартира	данные отсутствуют	79.1



ДОКУМЕНТ ПОДПИСАН
ЭЛЕКТРОННОЙ ПОДПИСЬЮ

Сертификат: 00BV056B7401CB38D2B3576ACDC8425108

Владелец: ФЕДЕРАЛЬНАЯ СЛУЖБА ГОСУДАРСТВЕННОЙ

РЕГИСТРАЦИИ, КАДАСТРА И КАРТОГРАФИИ

Действителен: с 27.06.2023 по 19.09.2024

полное наименование должности

инициалы, фамилия

Здание						
вид объекта недвижимости						
Лист № 3 раздела 7		Всего листов раздела 7: 10		Всего разделов: 5		Всего листов выписки: 205
15.04.2024г. № КУВИ-001/2024-106093081						
Кадастровый номер:			32:02:0390204:2500			
32	32:02:0390204:2614	2	49	Жилое квартира	данные отсутствуют	64.1
33	32:02:0390204:2615	2	50	Жилое квартира	данные отсутствуют	41.4
34	32:02:0390204:2616	2	51	Жилое квартира	данные отсутствуют	42.9
35	32:02:0390204:2617	2	52	Жилое квартира	данные отсутствуют	78.8
36	32:02:0390204:2618	2	53	Жилое квартира	данные отсутствуют	64
37	32:02:0390204:2619	2	82	Жилое квартира	данные отсутствуют	64.6
38	32:02:0390204:2620	2	83	Жилое квартира	данные отсутствуют	79.3
39	32:02:0390204:2622	2	84	Жилое квартира	данные отсутствуют	42.9
40	32:02:0390204:2623	2	85	Жилое квартира	данные отсутствуют	43
41	32:02:0390204:2624	2	86	Жилое квартира	данные отсутствуют	41.3
42	32:02:0390204:2625	2	87	Жилое квартира	данные отсутствуют	60.8
43	32:02:0390204:2626	2	88	Жилое квартира	данные отсутствуют	61.8
44	32:02:0390204:2627	2	89	Жилое квартира	данные отсутствуют	64.6
45	32:02:0390204:2628	3	16	Жилое квартира	данные отсутствуют	64.5
46	32:02:0390204:2629	3	17	Жилое квартира	данные отсутствуют	61.7
47	32:02:0390204:2630	3	18	Жилое квартира	данные отсутствуют	61.1
48	32:02:0390204:2631	3	19	Жилое квартира	данные отсутствуют	41.1



ДОКУМЕНТ ПОДПИСАН
ЭЛЕКТРОННОЙ ПОДПИСЬЮ

Сертификат: 00BV056B7401CB38D2B3576ACDC8425108

Владелец: ФЕДЕРАЛЬНАЯ СЛУЖБА ГОСУДАРСТВЕННОЙ
РЕГИСТРАЦИИ, КАДАСТРА И КАРТОГРАФИИ
Действителен: с 27.06.2023 по 19.09.2024

полное наименование должности

инициалы, фамилия

Здание			
вид объекта недвижимости			
Лист № 4 раздела 7	Всего листов раздела 7: 10	Всего разделов: 5	Всего листов выписки: 205

15.04.2024г. № КУВИ-001/2024-106093081

Кадастровый номер: 32:02:0390204:2500

49	32:02:0390204:2633	3	20	Жилое квартира	данные отсутствуют	43.1
50	32:02:0390204:2634	3	21	Жилое квартира	данные отсутствуют	43
51	32:02:0390204:2635	3	22	Жилое квартира	данные отсутствуют	79.4
52	32:02:0390204:2636	3	23	Жилое квартира	данные отсутствуют	64.4
53	32:02:0390204:2637	3	54	Жилое квартира	данные отсутствуют	64.1
54	32:02:0390204:2638	3	55	Жилое квартира	данные отсутствуют	79.3
55	32:02:0390204:2639	3	56	Жилое квартира	данные отсутствуют	64.3
56	32:02:0390204:2640	3	57	Жилое квартира	данные отсутствуют	41.3
57	32:02:0390204:2641	3	58	Жилое квартира	данные отсутствуют	43
58	32:02:0390204:2642	3	59	Жилое квартира	данные отсутствуют	78.8
59	32:02:0390204:2644	3	60	Жилое квартира	данные отсутствуют	63.9
60	32:02:0390204:2645	3	90	Жилое квартира	данные отсутствуют	64.3
61	32:02:0390204:2646	3	91	Жилое квартира	данные отсутствуют	79.3
62	32:02:0390204:2647	3	92	Жилое квартира	данные отсутствуют	43.1
63	32:02:0390204:2648	3	93	Жилое квартира	данные отсутствуют	42.8
64	32:02:0390204:2649	3	94	Жилое квартира	данные отсутствуют	41.6
65	32:02:0390204:2650	3	95	Жилое квартира	данные отсутствуют	60.5



ДОКУМЕНТ ПОДПИСАН
ЭЛЕКТРОННОЙ ПОДПИСЬЮ

Сертификат: 00BV056B7401CB38D2B3576ACDC8425108

Владелец: ФЕДЕРАЛЬНАЯ СЛУЖБА ГОСУДАРСТВЕННОЙ

РЕГИСТРАЦИИ, КАДАСТРА И КАРТОГРАФИИ

Действителен: с 27.06.2023 по 19.09.2024

полное наименование должности

инициалы, фамилия

Здание			
вид объекта недвижимости			
Лист № 5 раздела 7	Всего листов раздела 7: 10	Всего разделов: 5	Всего листов выписки: 205

15.04.2024г. № КУВИ-001/2024-106093081

Кадастровый номер: 32:02:0390204:2500

66	32:02:0390204:2651	3	96	Жилое квартира	данные отсутствуют	62
67	32:02:0390204:2652	3	97	Жилое квартира	данные отсутствуют	64.6
68	32:02:0390204:2653	4	24	Жилое квартира	данные отсутствуют	64.8
69	32:02:0390204:2655	4	25	Жилое квартира	данные отсутствуют	62.4
70	32:02:0390204:2656	4	26	Жилое квартира	данные отсутствуют	60.9
71	32:02:0390204:2657	4	27	Жилое квартира	данные отсутствуют	41.2
72	32:02:0390204:2658	4	28	Жилое квартира	данные отсутствуют	43.3
73	32:02:0390204:2659	4	29	Жилое квартира	данные отсутствуют	43.1
74	32:02:0390204:2660	4	30	Жилое квартира	данные отсутствуют	79.6
75	32:02:0390204:2661	4	31	Жилое квартира	данные отсутствуют	64.5
76	32:02:0390204:2662	4	61	Жилое квартира	данные отсутствуют	64.2
77	32:02:0390204:2663	4	62	Жилое квартира	данные отсутствуют	79.3
78	32:02:0390204:2664	4	63	Жилое квартира	данные отсутствуют	64.1
79	32:02:0390204:2666	4	64	Жилое квартира	данные отсутствуют	41.4
80	32:02:0390204:2667	4	65	Жилое квартира	данные отсутствуют	43.2
81	32:02:0390204:2668	4	66	Жилое квартира	данные отсутствуют	78.9
82	32:02:0390204:2669	4	67	Жилое квартира	данные отсутствуют	63.9



ДОКУМЕНТ ПОДПИСАН
ЭЛЕКТРОННОЙ ПОДПИСЬЮ

Сертификат: 00BV056B7401CB38D2B3576ACDC8425108

Владелец: ФЕДЕРАЛЬНАЯ СЛУЖБА ГОСУДАРСТВЕННОЙ

РЕГИСТРАЦИИ, КАДАСТРА И КАРТОГРАФИИ

Действителен: с 27.06.2023 по 19.09.2024

полное наименование должности

инициалы, фамилия

Здание			
вид объекта недвижимости			
Лист № 6 раздела 7	Всего листов раздела 7: 10	Всего разделов: 5	Всего листов выписки: 205

15.04.2024г. № КУВИ-001/2024-106093081

Кадастровый номер: 32:02:0390204:2500

83	32:02:0390204:2670	4	98	Жилое квартира	данные отсутствуют	64.4
84	32:02:0390204:2671	4	99	Жилое квартира	данные отсутствуют	79.3
85	32:02:0390204:2672	4	100	Жилое квартира	данные отсутствуют	43
86	32:02:0390204:2673	4	101	Жилое квартира	данные отсутствуют	43
87	32:02:0390204:2674	4	102	Жилое квартира	данные отсутствуют	41.8
88	32:02:0390204:2675	4	103	Жилое квартира	данные отсутствуют	61
89	32:02:0390204:2677	4	104	Жилое квартира	данные отсутствуют	62.2
90	32:02:0390204:2678	4	105	Жилое квартира	данные отсутствуют	64.7
91	32:02:0390204:2679	5	32	Жилое квартира	данные отсутствуют	64.9
92	32:02:0390204:2680	5	33	Жилое квартира	данные отсутствуют	62.3
93	32:02:0390204:2681	5	34	Жилое квартира	данные отсутствуют	60.9
94	32:02:0390204:2682	5	35	Жилое квартира	данные отсутствуют	41.4
95	32:02:0390204:2683	5	36	Жилое квартира	данные отсутствуют	43.1
96	32:02:0390204:2684	5	37	Жилое квартира	данные отсутствуют	43.1
97	32:02:0390204:2685	5	38	Жилое квартира	данные отсутствуют	79.6
98	32:02:0390204:2686	5	39	Жилое квартира	данные отсутствуют	64.7
99	32:02:0390204:2502	5	68	Жилое квартира	данные отсутствуют	64.2



ДОКУМЕНТ ПОДПИСАН
ЭЛЕКТРОННОЙ ПОДПИСЬЮ

Сертификат: 00BV056B7401CB38D2B3576ACDC8425108

Владелец: ФЕДЕРАЛЬНАЯ СЛУЖБА ГОСУДАРСТВЕННОЙ
РЕГИСТРАЦИИ, КАДАСТРА И КАРТОГРАФИИ
Действителен: с 27.06.2023 по 19.09.2024

полное наименование должности

инициалы, фамилия

Здание						
вид объекта недвижимости						
Лист № 7 раздела 7		Всего листов раздела 7: 10		Всего разделов: 5		Всего листов выписки: 205
15.04.2024г. № КУВИ-001/2024-106093081						
Кадастровый номер:			32:02:0390204:2500			
100	32:02:0390204:2503	5	69	Жилое квартира	данные отсутствуют	79.2
101	32:02:0390204:2504	5	70	Жилое квартира	данные отсутствуют	64.4
102	32:02:0390204:2505	5	71	Жилое квартира	данные отсутствуют	41.7
103	32:02:0390204:2506	5	72	Жилое квартира	данные отсутствуют	43.4
104	32:02:0390204:2507	5	73	Жилое квартира	данные отсутствуют	79.1
105	32:02:0390204:2508	5	74	Жилое квартира	данные отсутствуют	64.1
106	32:02:0390204:2509	5	106	Жилое квартира	данные отсутствуют	64.4
107	32:02:0390204:2510	5	107	Жилое квартира	данные отсутствуют	79.3
108	32:02:0390204:2511	5	108	Жилое квартира	данные отсутствуют	43.1
109	32:02:0390204:2513	5	109	Жилое квартира	данные отсутствуют	43
110	32:02:0390204:2514	5	110	Жилое квартира	данные отсутствуют	41.3
111	32:02:0390204:2515	5	111	Жилое квартира	данные отсутствуют	60.8
112	32:02:0390204:2516	5	112	Жилое квартира	данные отсутствуют	62
113	32:02:0390204:2517	5	113	Жилое квартира	данные отсутствуют	64.7
114	32:02:0390204:2518	Подвал	пом. 1	Нежилое	данные отсутствуют	4.8
115	32:02:0390204:2519	Подвал	пом. 2	Нежилое	данные отсутствуют	5.1
116	32:02:0390204:2520	Подвал	пом. 3	Нежилое	данные отсутствуют	5.1
117	32:02:0390204:2521	Подвал	пом. 4	Нежилое	данные отсутствуют	5
118	32:02:0390204:2522	Подвал	пом. 5	Нежилое	данные отсутствуют	5.1



ДОКУМЕНТ ПОДПИСАН
ЭЛЕКТРОННОЙ ПОДПИСЬЮ

Сертификат: 00BV056B7401CB38D2B3576ACDC8425108

Владелец: ФЕДЕРАЛЬНАЯ СЛУЖБА ГОСУДАРСТВЕННОЙ
РЕГИСТРАЦИИ, КАДАСТРА И КАРТОГРАФИИ
Действителен: с 27.06.2023 по 19.09.2024

полное наименование должности

инициалы, фамилия

Здание			
вид объекта недвижимости			
Лист № 8 раздела 7	Всего листов раздела 7: 10	Всего разделов: 5	Всего листов выписки: 205

15.04.2024г. № КУВИ-001/2024-106093081

Кадастровый номер: 32:02:0390204:2500

119	32:02:0390204:2524	Подвал	пом. 6	Нежилое	данные отсутствуют	5.1
120	32:02:0390204:2525	Подвал	пом. 7	Нежилое	данные отсутствуют	4.9
121	32:02:0390204:2526	Подвал	пом. 8	Нежилое	данные отсутствуют	5
122	32:02:0390204:2527	Подвал	пом. 9	Нежилое	данные отсутствуют	5
123	32:02:0390204:2528	Подвал	пом. 10	Нежилое	данные отсутствуют	5
124	32:02:0390204:2529	Подвал	пом. 11	Нежилое	данные отсутствуют	5.1
125	32:02:0390204:2530	Подвал	пом. 12	Нежилое	данные отсутствуют	5
126	32:02:0390204:2531	Подвал	пом. 13	Нежилое	данные отсутствуют	5.1
127	32:02:0390204:2532	Подвал	пом. 14	Нежилое	данные отсутствуют	5
128	32:02:0390204:2533	Подвал	пом. 15	Нежилое	данные отсутствуют	5.1
129	32:02:0390204:2535	Подвал	пом. 16	Нежилое	данные отсутствуют	5.1
130	32:02:0390204:2536	Подвал	пом. 17	Нежилое	данные отсутствуют	5.1
131	32:02:0390204:2537	Подвал	пом. 18	Нежилое	данные отсутствуют	5.1
132	32:02:0390204:2538	Подвал	пом. 19	Нежилое	данные отсутствуют	5.1
133	32:02:0390204:2539	Подвал	пом. 20	Нежилое	данные отсутствуют	5.1
134	32:02:0390204:2540	Подвал	пом. 21	Нежилое	данные отсутствуют	5.1
135	32:02:0390204:2541	Подвал	пом. 22	Нежилое	данные отсутствуют	5.1
136	32:02:0390204:2542	Подвал	пом. 23	Нежилое	данные отсутствуют	5.1
137	32:02:0390204:2543	Подвал	пом. 24	Нежилое	данные отсутствуют	5.1
138	32:02:0390204:2544	Подвал	пом. 25	Нежилое	данные отсутствуют	5.1
139	32:02:0390204:2546	Подвал	пом. 26	Нежилое	данные отсутствуют	5.1
140	32:02:0390204:2547	Подвал	пом. 27	Нежилое	данные отсутствуют	5.1
141	32:02:0390204:2548	Подвал	пом. 28	Нежилое	данные отсутствуют	5.1
142	32:02:0390204:2549	Подвал	пом. 29	Нежилое	данные отсутствуют	5.1
143	32:02:0390204:2550	Подвал	пом. 30	Нежилое	данные отсутствуют	5.1
144	32:02:0390204:2551	Подвал	пом. 31	Нежилое	данные отсутствуют	5.1
145	32:02:0390204:2552	Подвал	пом. 32	Нежилое	данные отсутствуют	5.1
146	32:02:0390204:2553	Подвал	пом. 33	Нежилое	данные отсутствуют	5
147	32:02:0390204:2554	Подвал	пом. 34	Нежилое	данные отсутствуют	5.1
148	32:02:0390204:2555	Подвал	пом. 35	Нежилое	данные отсутствуют	5.1
149	32:02:0390204:2557	Подвал	пом. 36	Нежилое	данные отсутствуют	5.1



ДОКУМЕНТ ПОДПИСАН
ЭЛЕКТРОННОЙ ПОДПИСЬЮ

Сертификат: 00BV056B7401CB38D2B3576ACDC8425108

Владелец: ФЕДЕРАЛЬНАЯ СЛУЖБА ГОСУДАРСТВЕННОЙ
РЕГИСТРАЦИИ, КАДАСТРА И КАРТОГРАФИИ
Действителен: с 27.06.2023 по 19.09.2024

полное наименование должности

инициалы, фамилия

Здание			
вид объекта недвижимости			
Лист № 9 раздела 7	Всего листов раздела 7: 10	Всего разделов: 5	Всего листов выписки: 205

15.04.2024г. № КУВИ-001/2024-106093081

Кадастровый номер: 32:02:0390204:2500

150	32:02:0390204:2558	Подвал	пом. 37	Нежилое	данные отсутствуют	5.1
151	32:02:0390204:2559	Подвал	пом. 38	Нежилое	данные отсутствуют	5
152	32:02:0390204:2560	Подвал	пом. 39	Нежилое	данные отсутствуют	5.1
153	32:02:0390204:2561	Подвал	пом. 40	Нежилое	данные отсутствуют	5.1
154	32:02:0390204:2562	Подвал	пом. 41	Нежилое	данные отсутствуют	5.1
155	32:02:0390204:2563	Подвал	пом. 42	Нежилое	данные отсутствуют	5.1
156	32:02:0390204:2564	Подвал	пом. 43	Нежилое	данные отсутствуют	5.1
157	32:02:0390204:2565	Подвал	пом. 44	Нежилое	данные отсутствуют	5.1
158	32:02:0390204:2566	Подвал	пом. 45	Нежилое	данные отсутствуют	5.1
159	32:02:0390204:2568	Подвал	пом. 46	Нежилое	данные отсутствуют	5.1
160	32:02:0390204:2569	Подвал	пом. 47	Нежилое	данные отсутствуют	5.1
161	32:02:0390204:2570	Подвал	пом. 48	Нежилое	данные отсутствуют	5.1
162	32:02:0390204:2571	Подвал	пом. 49	Нежилое	данные отсутствуют	5.1
163	32:02:0390204:2572	Подвал	пом. 50	Нежилое	данные отсутствуют	5.1
164	32:02:0390204:2573	Подвал	пом. 51	Нежилое	данные отсутствуют	5.1
165	32:02:0390204:2574	Подвал	пом. 52	Нежилое	данные отсутствуют	5.1
166	32:02:0390204:2575	Подвал	пом. 53	Нежилое	данные отсутствуют	5.1
167	32:02:0390204:2576	Подвал	пом. 54	Нежилое	данные отсутствуют	5.1
168	32:02:0390204:2577	Подвал	пом. 55	Нежилое	данные отсутствуют	5.1
169	32:02:0390204:2579	Подвал	пом. 56	Нежилое	данные отсутствуют	5.1
170	32:02:0390204:2580	Подвал	пом. 57	Нежилое	данные отсутствуют	5.1
171	32:02:0390204:2581	Подвал	пом. 58	Нежилое	данные отсутствуют	5.1
172	32:02:0390204:2582	Подвал	пом. 59	Нежилое	данные отсутствуют	5.1
173	32:02:0390204:2583	Подвал	пом. 60	Нежилое	данные отсутствуют	5.1
174	32:02:0390204:2584	Подвал	пом. 61	Нежилое	данные отсутствуют	5.1
175	32:02:0390204:2585	Подвал	пом. 62	Нежилое	данные отсутствуют	5.1
176	32:02:0390204:2586	Подвал	пом. 63	Нежилое	данные отсутствуют	5
177	32:02:0390204:2587	Подвал	пом. 64	Нежилое	данные отсутствуют	5.1
178	32:02:0390204:2588	Подвал	пом. 65	Нежилое	данные отсутствуют	5.1
179	32:02:0390204:2590	Подвал	пом. 66	Нежилое	данные отсутствуют	5.4
180	32:02:0390204:2591	Подвал	пом. 67	Нежилое	данные отсутствуют	5.3



ДОКУМЕНТ ПОДПИСАН
ЭЛЕКТРОННОЙ ПОДПИСЬЮ

Сертификат: 00BV056B7401CB38D2B3576ACDC8425108

Владелец: ФЕДЕРАЛЬНАЯ СЛУЖБА ГОСУДАРСТВЕННОЙ
РЕГИСТРАЦИИ, КАДАСТРА И КАРТОГРАФИИ
Действителен: с 27.06.2023 по 19.09.2024

полное наименование должности

инициалы, фамилия

Здание						
вид объекта недвижимости						
Лист № 10 раздела 7		Всего листов раздела 7: 10		Всего разделов: 5		Всего листов выписки: 205
15.04.2024г. № КУВИ-001/2024-106093081						
Кадастровый номер:			32:02:0390204:2500			
181	32:02:0390204:2592	Подвал	пом. 68	Нежилое	данные отсутствуют	5.4
182	32:02:0390204:2593	Подвал	пом. 69	Нежилое	данные отсутствуют	5.1
183	32:02:0390204:2594	Подвал	пом. 70	Нежилое	данные отсутствуют	5.1
184	32:02:0390204:2595	Подвал	пом. 71	Нежилое	данные отсутствуют	5.1
185	32:02:0390204:2596	Подвал	пом. 72	Нежилое	данные отсутствуют	5.1
186	32:02:0390204:2597	Подвал	пом. 73	Нежилое	данные отсутствуют	5.1



ДОКУМЕНТ ПОДПИСАН
ЭЛЕКТРОННОЙ ПОДПИСЬЮ

Сертификат: 00ВВ056В7401СВ38D2В3576АСDС8425108

Владелец: ФЕДЕРАЛЬНАЯ СЛУЖБА ГОСУДАРСТВЕННОЙ
РЕГИСТРАЦИИ, КАДАСТРА И КАРТОГРАФИИ
Действителен: с 27.06.2023 по 19.09.2024

полное наименование должности

инициалы, фамилия

Выписка из Единого государственного реестра недвижимости об объекте недвижимости
 План расположения помещения, машино-места на этаже (плане этажа)

Здание			
вид объекта недвижимости			
Лист № 1 раздела 8	Всего листов раздела 8: 186	Всего разделов: 5	Всего листов выписки: 205
15.04.2024г. № КУВИ-001/2024-106093081			
Кадастровый номер: 32:02:0390204:2500		Номер этажа (этажей): 1	

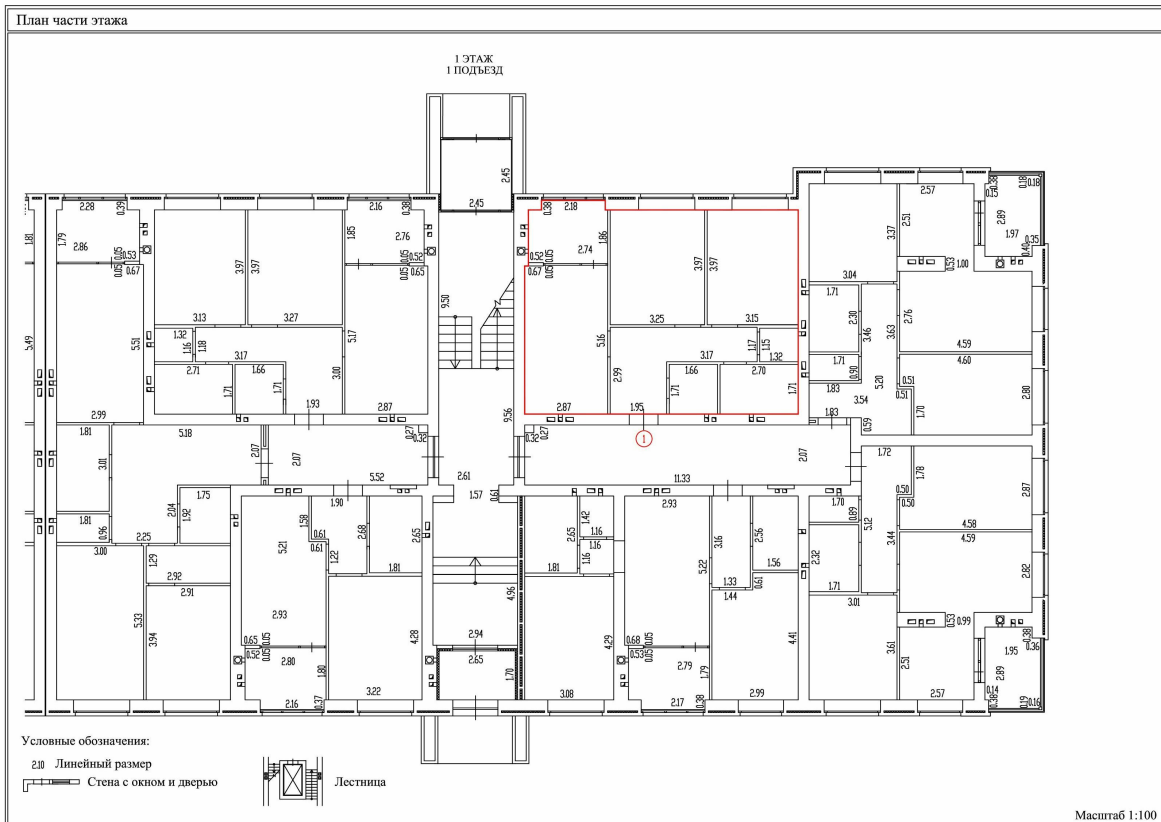

Масштаб 1:100



ДОКУМЕНТ ПОДПИСАН
 ЭЛЕКТРОННОЙ ПОДПИСЬЮ

Сертификат: 00BV056B7401CB38D2B3576ACDC8425108

Владелец: ФЕДЕРАЛЬНАЯ СЛУЖБА ГОСУДАРСТВЕННОЙ
 РЕГИСТРАЦИИ, КАДАСТРА И КАРТОГРАФИИ
 Действителен: с 27.06.2023 по 19.09.2024

ПОЛНОЕ НАИМЕНОВАНИЕ ДОЛЖНОСТИ

инициалы, фамилия

Здание

вид объекта недвижимости

Лист № 3 раздела 8

Всего листов раздела 8: 186

Всего разделов: 5

Всего листов выписки: 205

15.04.2024г. № КУВИ-001/2024-106093081

Кадастровый номер: 32:02:0390204:2500

Номер этажа (этажей): 1

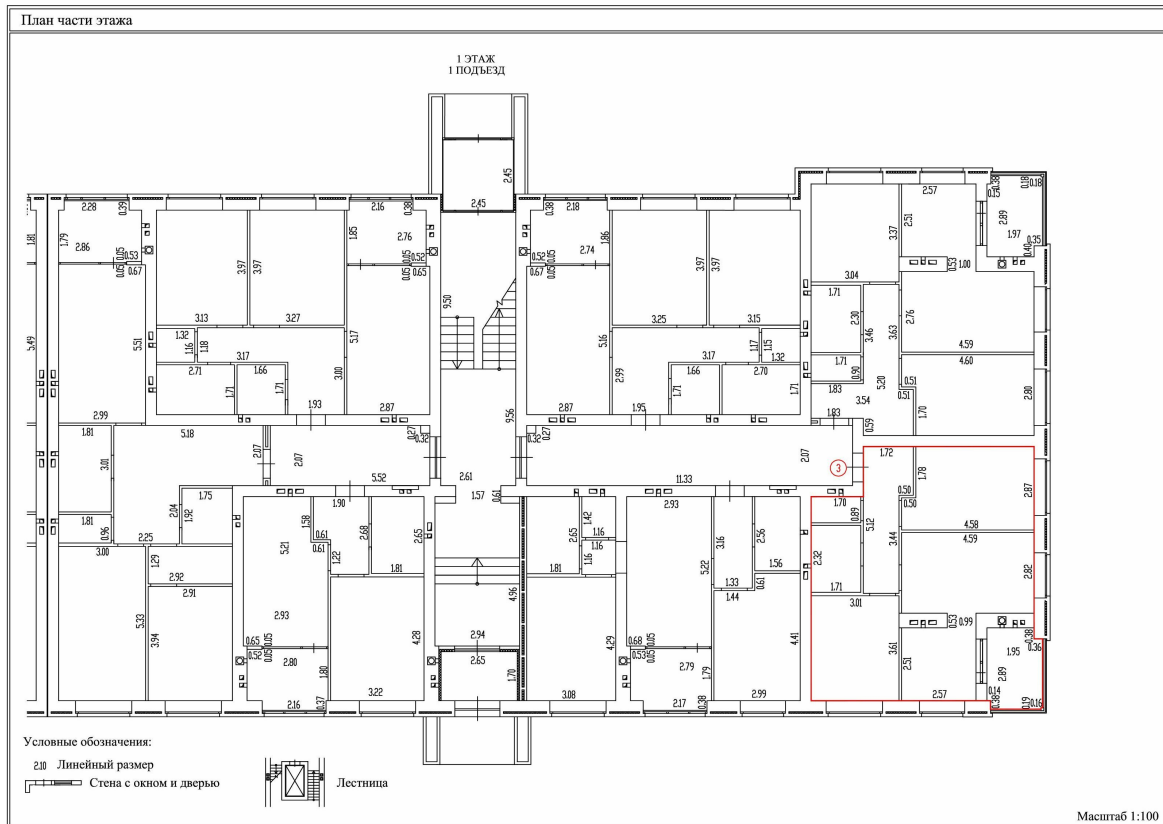

Масштаб 1:100



ДОКУМЕНТ ПОДПИСАН
ЭЛЕКТРОННОЙ ПОДПИСЬЮ

Сертификат: 00ВВ056В7401СВ38D2В3576ACDC8425108

Владелец: ФЕДЕРАЛЬНАЯ СЛУЖБА ГОСУДАРСТВЕННОЙ
РЕГИСТРАЦИИ, КАДАСТРА И КАРТОГРАФИИ
Действителен: с 27.06.2023 по 19.09.2024

ПОЛНОЕ НАИМЕНОВАНИЕ ДОЛЖНОСТИ

инициалы, фамилия

Здание

вид объекта недвижимости

Лист № 8 раздела 8

Всего листов раздела 8: 186

Всего разделов: 5

Всего листов выписки: 205

15.04.2024г. № КУВИ-001/2024-106093081

Кадастровый номер: 32:02:0390204:2500

Номер этажа (этажей): 1

План части этажа

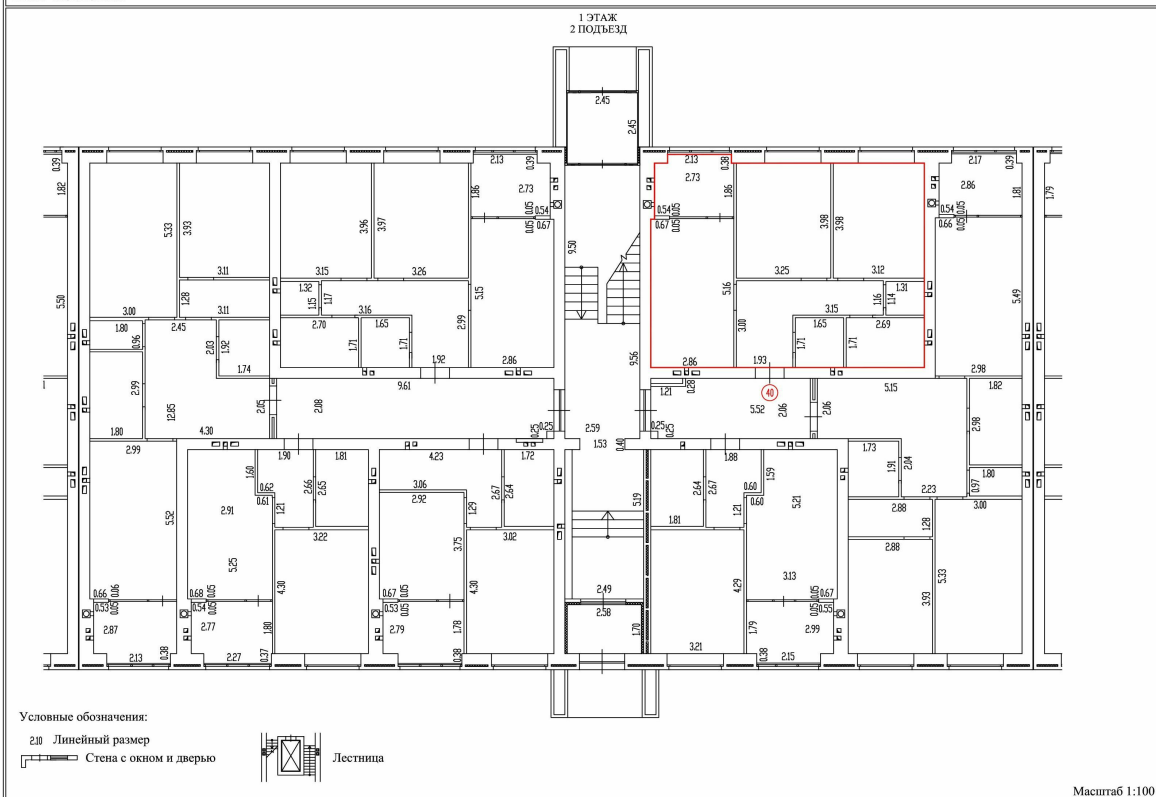

Масштаб 1:100



ДОКУМЕНТ ПОДПИСАН
ЭЛЕКТРОННОЙ ПОДПИСЬЮ

Сертификат: 00ВВ056В7401СВ38D2В3576АСDC8425108

Владелец: ФЕДЕРАЛЬНАЯ СЛУЖБА ГОСУДАРСТВЕННОЙ

РЕГИСТРАЦИИ, КАДАСТРА И КАРТОГРАФИИ

Действителен: с 27.06.2023 по 19.09.2024

ПОЛНОЕ НАИМЕНОВАНИЕ ДОЛЖНОСТИ

ИНИЦИАЛЫ, ФАМИЛИЯ

Здание
вид объекта недвижимости

Лист № 9 раздела 8

Всего листов раздела 8: 186

Всего разделов: 5

Всего листов выписки: 205

15.04.2024г. № КУВИ-001/2024-106093081

Кадастровый номер: 32:02:0390204:2500

Номер этажа (этажей): 1

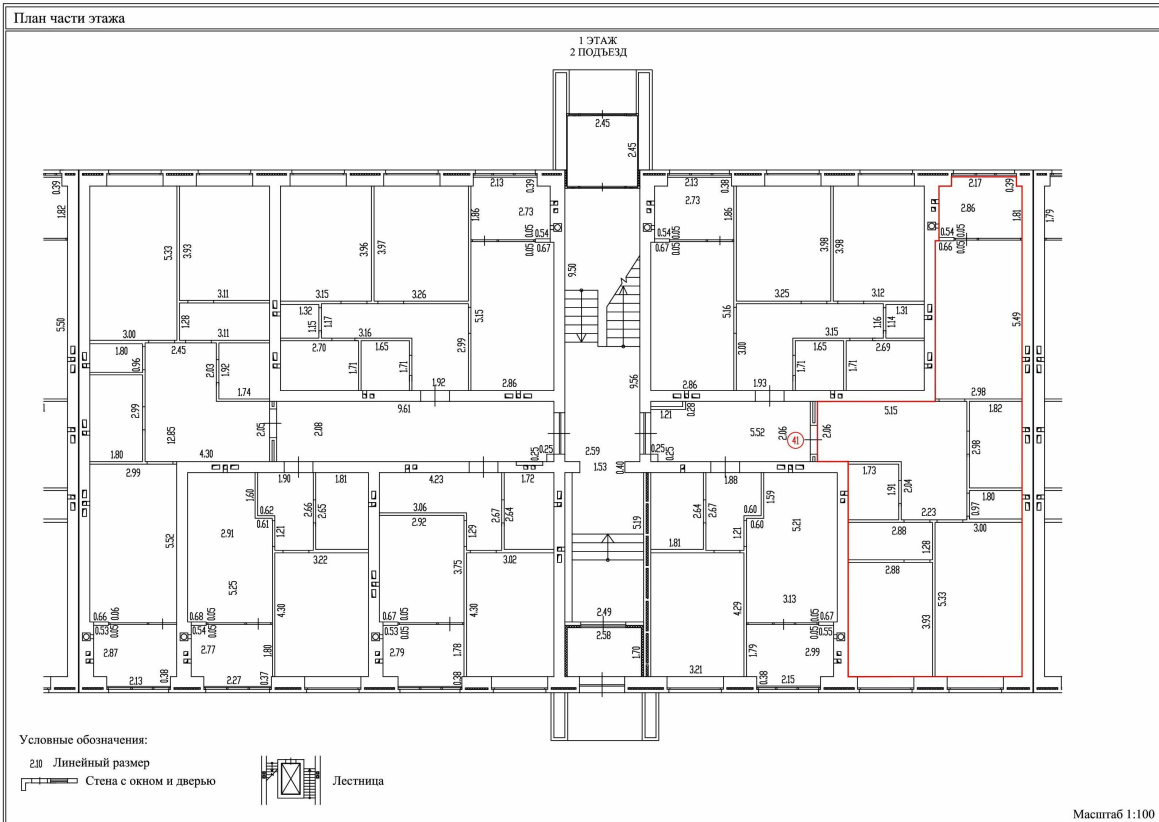

Масштаб 1:100



ДОКУМЕНТ ПОДПИСАН
ЭЛЕКТРОННОЙ ПОДПИСЬЮ

Сертификат: 00ВВ056В7401СВ38D2В3576ACDC8425108

Владелец: ФЕДЕРАЛЬНАЯ СЛУЖБА ГОСУДАРСТВЕННОЙ
РЕГИСТРАЦИИ, КАДАСТРА И КАРТОГРАФИИ
Действителен: с 27.06.2023 по 19.09.2024

ПОЛНОЕ НАИМЕНОВАНИЕ ДОЛЖНОСТИ

инициалы, фамилия

Здание

вид объекта недвижимости

Лист № 10 раздела 8

Всего листов раздела 8: 186

Всего разделов: 5

Всего листов выписки: 205

15.04.2024г. № КУВИ-001/2024-106093081

Кадастровый номер: 32:02:0390204:2500

Номер этажа (этажей): 1

План части этажа

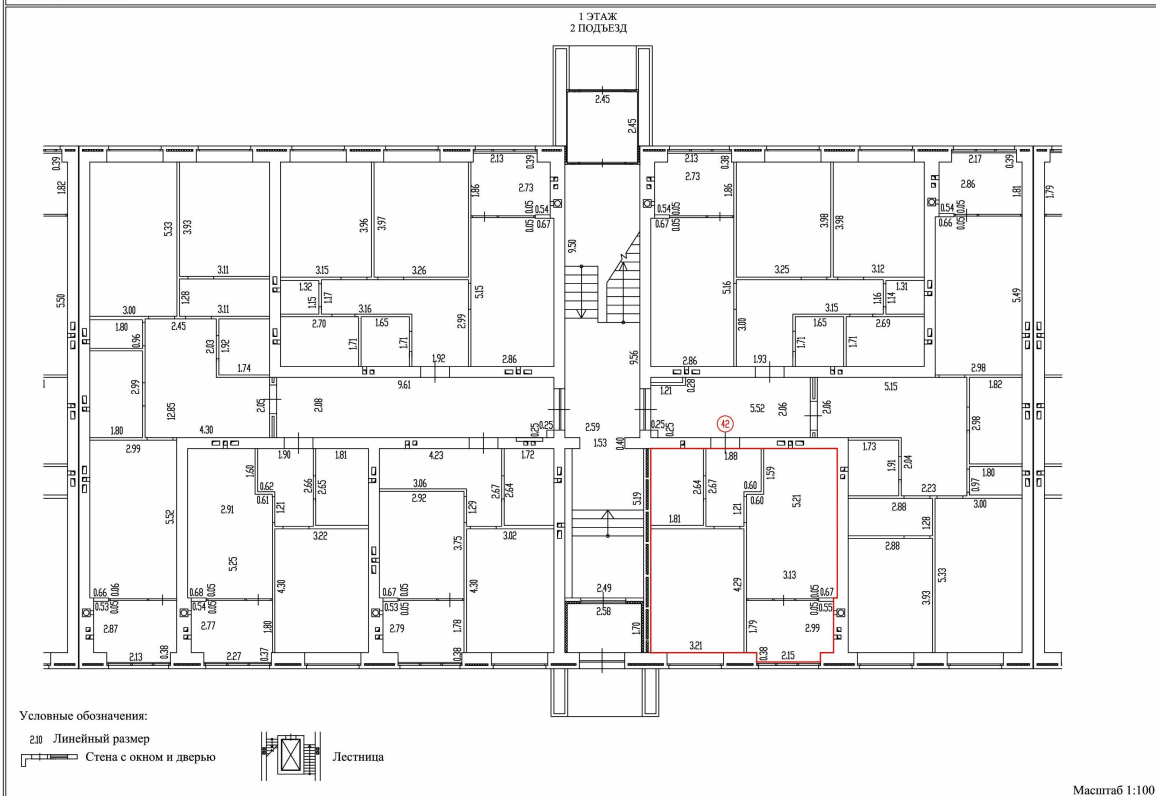

Масштаб 1:100



ДОКУМЕНТ ПОДПИСАН
ЭЛЕКТРОННОЙ ПОДПИСЬЮ

Сертификат: 00ВВ056В7401СВ38D2В3576ACDC8425108

Владелец: ФЕДЕРАЛЬНАЯ СЛУЖБА ГОСУДАРСТВЕННОЙ

РЕГИСТРАЦИИ, КАДАСТРА И КАРТОГРАФИИ

Действителен: с 27.06.2023 по 19.09.2024

ПОЛНОЕ НАИМЕНОВАНИЕ ДОЛЖНОСТИ

инициалы, фамилия

Здание

вид объекта недвижимости

Лист № 11 раздела 8

Всего листов раздела 8: 186

Всего разделов: 5

Всего листов выписки: 205

15.04.2024г. № КУВИ-001/2024-106093081

Кадастровый номер: 32:02:0390204:2500

Номер этажа (этажей): 1

План части этажа

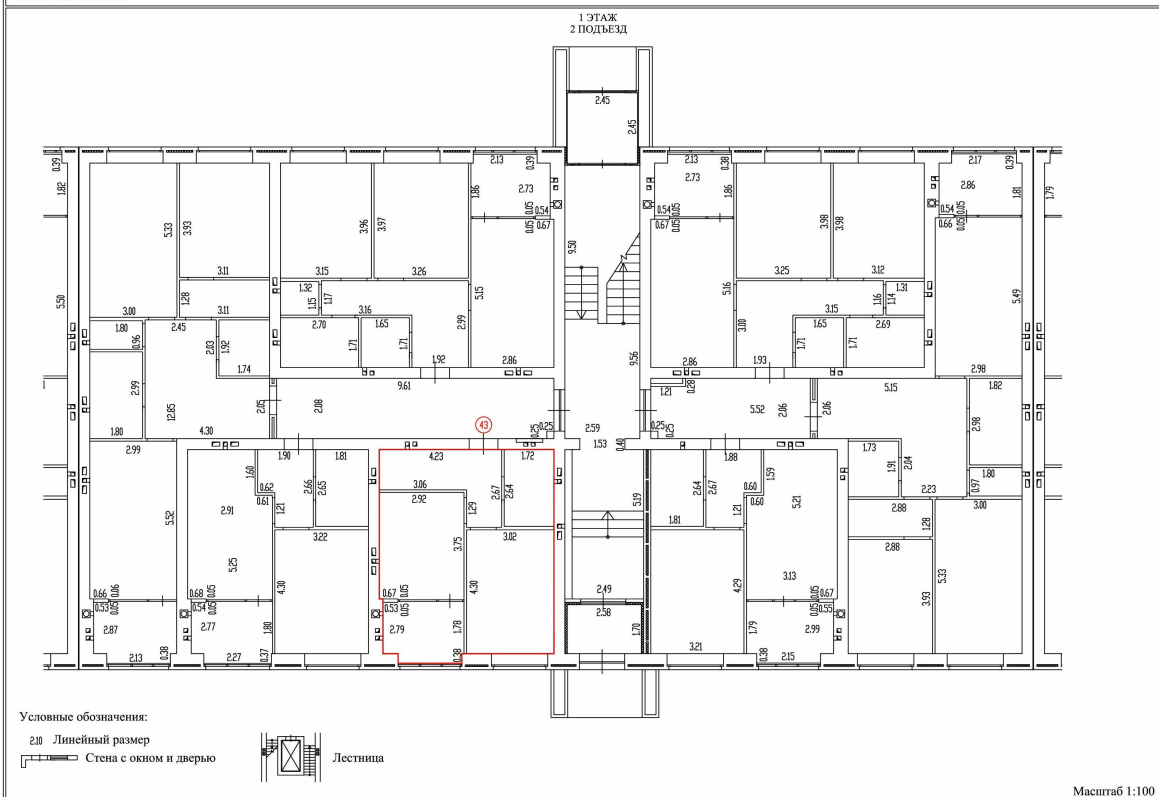

Масштаб 1:100



ДОКУМЕНТ ПОДПИСАН
 ЭЛЕКТРОННОЙ ПОДПИСЬЮ

Сертификат: 00BВ056В7401СВ38D2В3576ACDC8425108

Владелец: ФЕДЕРАЛЬНАЯ СЛУЖБА ГОСУДАРСТВЕННОЙ

РЕГИСТРАЦИИ, КАДАСТРА И КАРТОГРАФИИ

Действителен: с 27.06.2023 по 19.09.2024

ПОЛНОЕ НАИМЕНОВАНИЕ ДОЛЖНОСТИ

инициалы, фамилия

Здание

вид объекта недвижимости

Лист № 12 раздела 8

Всего листов раздела 8: 186

Всего разделов: 5

Всего листов выписки: 205

15.04.2024г. № КУВИ-001/2024-106093081

Кадастровый номер: 32:02:0390204:2500

Номер этажа (этажей): 1

План части этажа

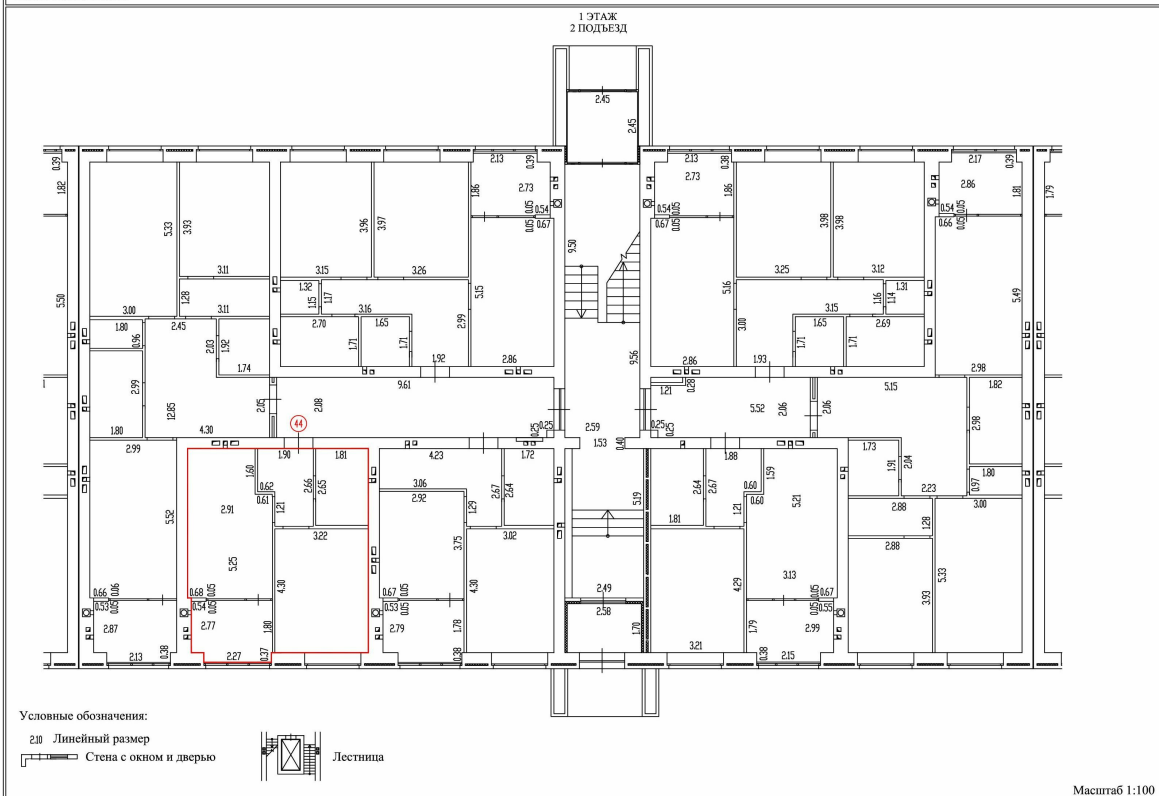

Масштаб 1:100



ДОКУМЕНТ ПОДПИСАН
ЭЛЕКТРОННОЙ ПОДПИСЬЮ

Сертификат: 00BВ056В7401СВ38D2В3576ACDC8425108

Владелец: ФЕДЕРАЛЬНАЯ СЛУЖБА ГОСУДАРСТВЕННОЙ

РЕГИСТРАЦИИ, КАДАСТРА И КАРТОГРАФИИ

Действителен: с 27.06.2023 по 19.09.2024

ПОЛНОЕ НАИМЕНОВАНИЕ ДОЛЖНОСТИ

ИНИЦИАЛЫ, ФАМИЛИЯ

Здание

вид объекта недвижимости

Лист № 13 раздела 8

Всего листов раздела 8: 186

Всего разделов: 5

Всего листов выписки: 205

15.04.2024г. № КУВИ-001/2024-106093081

Кадастровый номер: 32:02:0390204:2500

Номер этажа (этажей): 1

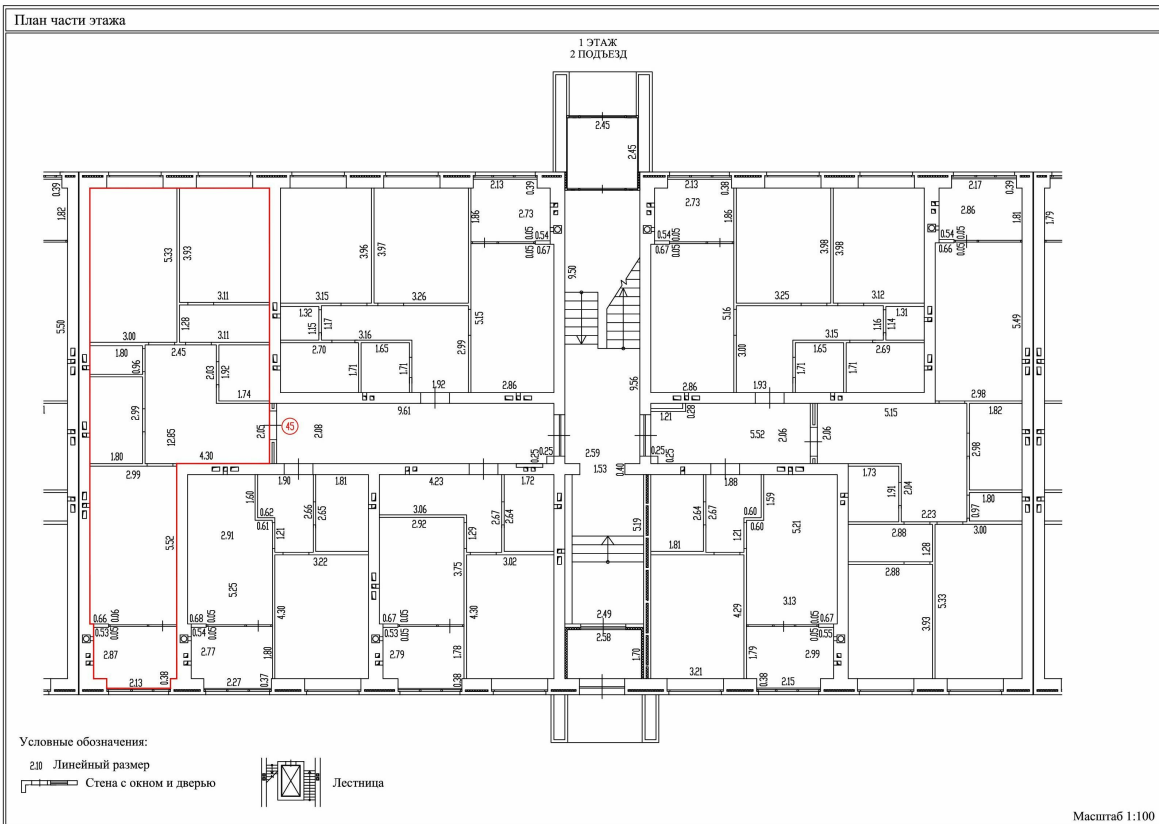

Масштаб 1:100



ДОКУМЕНТ ПОДПИСАН
ЭЛЕКТРОННОЙ ПОДПИСЬЮ

Сертификат: 00BВ056В7401СВ38D2В3576ACDC8425108

Владелец: ФЕДЕРАЛЬНАЯ СЛУЖБА ГОСУДАРСТВЕННОЙ
РЕГИСТРАЦИИ, КАДАСТРА И КАРТОГРАФИИ
Действителен: с 27.06.2023 по 19.09.2024

ПОЛНОЕ НАИМЕНОВАНИЕ ДОЛЖНОСТИ

инициалы, фамилия

Здание

вид объекта недвижимости

Лист № 14 раздела 8

Всего листов раздела 8: 186

Всего разделов: 5

Всего листов выписки: 205

15.04.2024г. № КУВИ-001/2024-106093081

Кадастровый номер: 32:02:0390204:2500

Номер этажа (этажей): 1

План части этажа

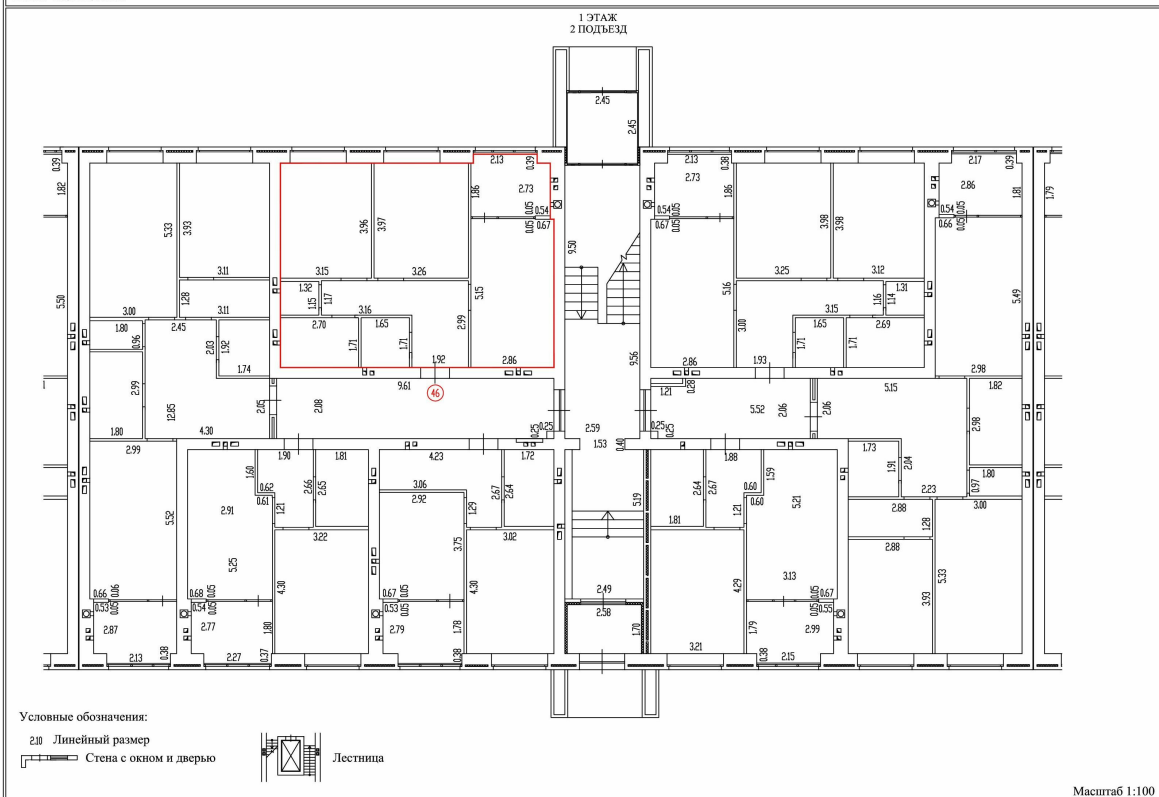

Масштаб 1:100



ДОКУМЕНТ ПОДПИСАН
ЭЛЕКТРОННОЙ ПОДПИСЬЮ

Сертификат: 00ВВ056В7401СВ38D2В3576АСDC8425108

Владелец: ФЕДЕРАЛЬНАЯ СЛУЖБА ГОСУДАРСТВЕННОЙ
РЕГИСТРАЦИИ, КАДАСТРА И КАРТОГРАФИИ
Действителен: с 27.06.2023 по 19.09.2024

ПОЛНОЕ НАИМЕНОВАНИЕ ДОЛЖНОСТИ

инициалы, фамилия

Здание

вид объекта недвижимости

Лист № 15 раздела 8

Всего листов раздела 8: 186

Всего разделов: 5

Всего листов выписки: 205

15.04.2024г. № КУВИ-001/2024-106093081

Кадастровый номер: 32:02:0390204:2500

Номер этажа (этажей): 1

План части этажа

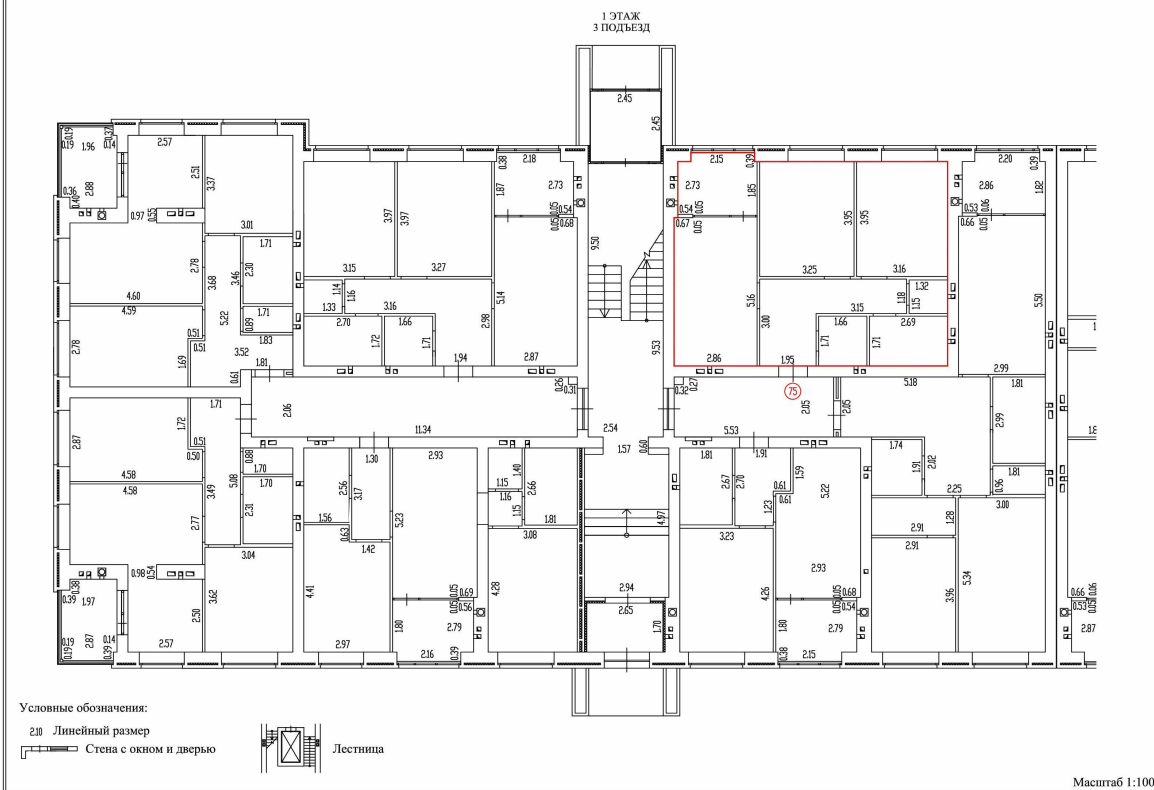

Масштаб 1:100



ДОКУМЕНТ ПОДПИСАН
ЭЛЕКТРОННОЙ ПОДПИСЬЮ

Сертификат: 00BV056V7401CV38D2V3576ACDC8425108

Владелец: ФЕДЕРАЛЬНАЯ СЛУЖБА ГОСУДАРСТВЕННОЙ
РЕГИСТРАЦИИ, КАДАСТРА И КАРТОГРАФИИ
Действителен: с 27.06.2023 по 19.09.2024

полное наименование должности

инициалы, фамилия

Здание

вид объекта недвижимости

Лист № 16 раздела 8

Всего листов раздела 8: 186

Всего разделов: 5

Всего листов выписки: 205

15.04.2024г. № КУВИ-001/2024-106093081

Кадастровый номер: 32:02:0390204:2500

Номер этажа (этажей): 1

План части этажа

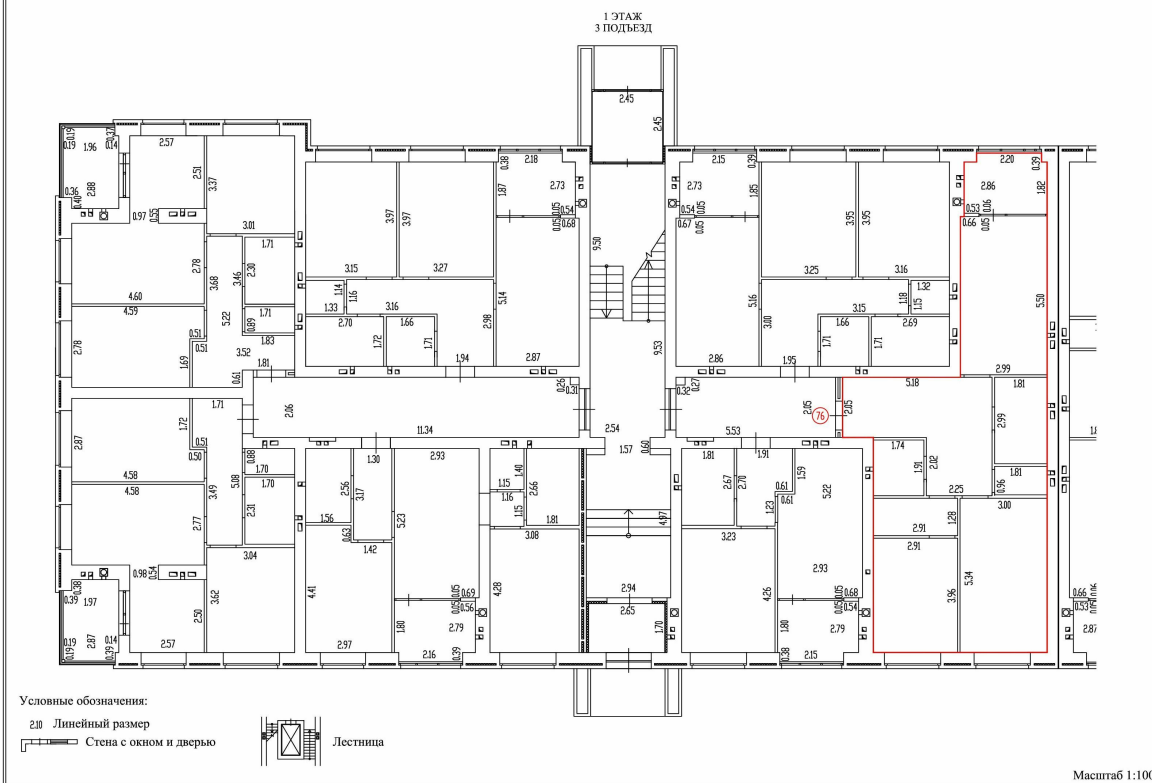

Масштаб 1:100



ДОКУМЕНТ ПОДПИСАН
 ЭЛЕКТРОННОЙ ПОДПИСЬЮ

Сертификат: 00BV056B7401CB38D2B3576ACDC8425108

Владелец: ФЕДЕРАЛЬНАЯ СЛУЖБА ГОСУДАРСТВЕННОЙ
 РЕГИСТРАЦИИ, КАДАСТРА И КАРТОГРАФИИ
 Действителен: с 27.06.2023 по 19.09.2024

ПОЛНОЕ НАИМЕНОВАНИЕ ДОЛЖНОСТИ

инициалы, фамилия

Здание
вид объекта недвижимости

Лист № 17 раздела 8

Всего листов раздела 8: 186

Всего разделов: 5

Всего листов выписки: 205

15.04.2024г. № КУВИ-001/2024-106093081

Кадастровый номер: 32:02:0390204:2500

Номер этажа (этажей): 1

План части этажа

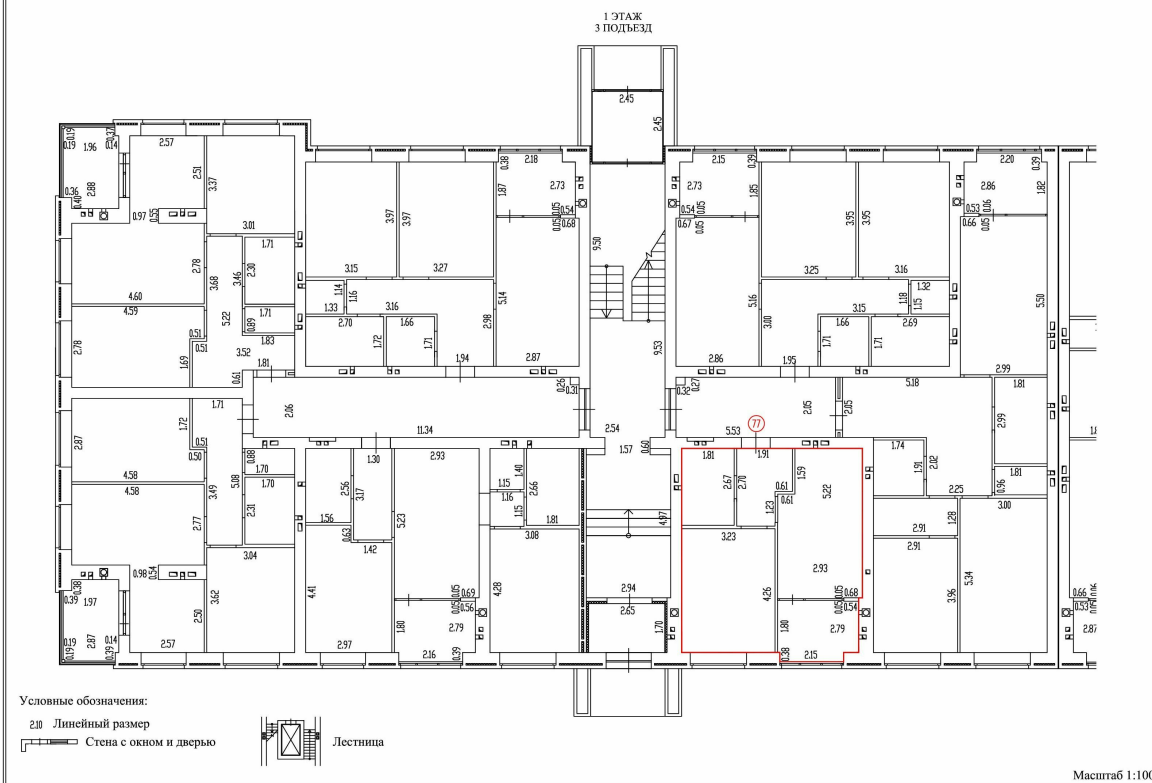

Масштаб 1:100



ДОКУМЕНТ ПОДПИСАН
ЭЛЕКТРОННОЙ ПОДПИСЬЮ

Сертификат: 00BV056B7401CB38D2B3576ACDC8425108

Владелец: ФЕДЕРАЛЬНАЯ СЛУЖБА ГОСУДАРСТВЕННОЙ

РЕГИСТРАЦИИ, КАДАСТРА И КАРТОГРАФИИ

Действителен: с 27.06.2023 по 19.09.2024

полное наименование должности

инициалы, фамилия

Здание

вид объекта недвижимости

Лист № 18 раздела 8

Всего листов раздела 8: 186

Всего разделов: 5

Всего листов выписки: 205

15.04.2024г. № КУВИ-001/2024-106093081

Кадастровый номер: 32:02:0390204:2500

Номер этажа (этажей): 1

План части этажа

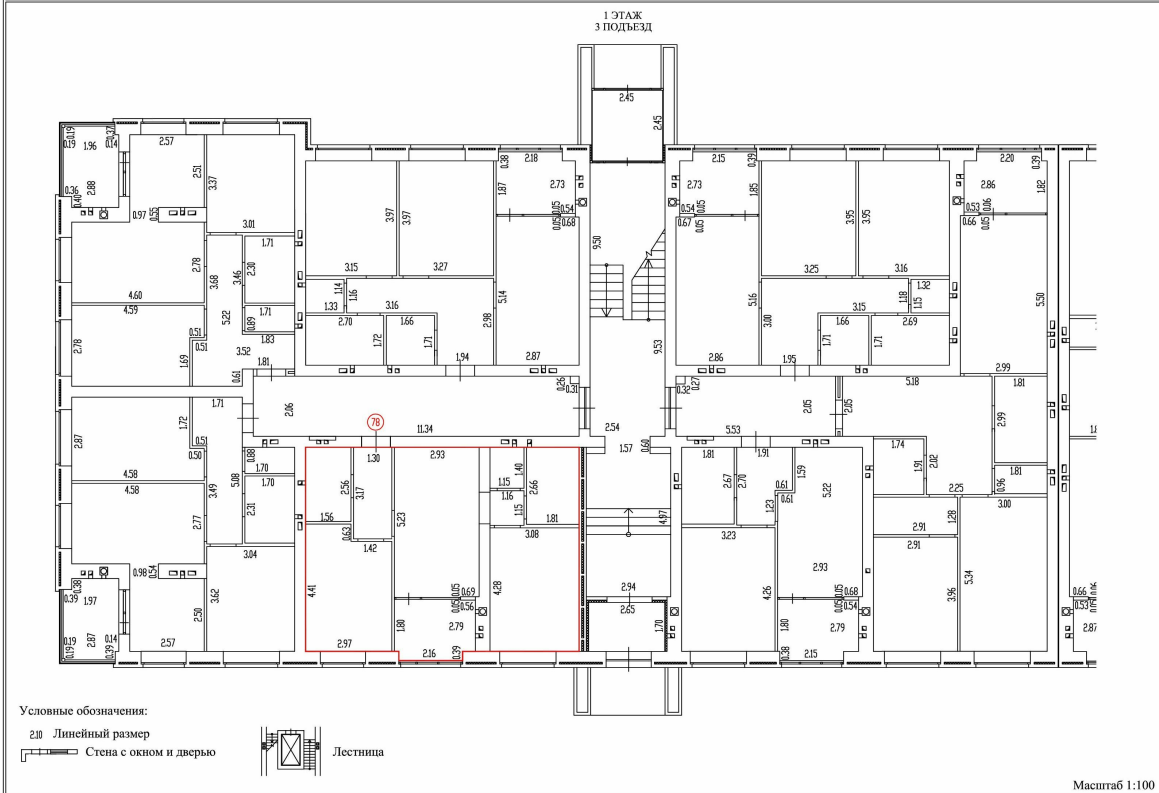

Масштаб 1:100



ДОКУМЕНТ ПОДПИСАН
 ЭЛЕКТРОННОЙ ПОДПИСЬЮ

Сертификат: 00ВВ056В7401СВ38D2В3576ACDC8425108

Владелец: ФЕДЕРАЛЬНАЯ СЛУЖБА ГОСУДАРСТВЕННОЙ
 РЕГИСТРАЦИИ, КАДАСТРА И КАРТОГРАФИИ
 Действителен: с 27.06.2023 по 19.09.2024

полное наименование должности

инициалы, фамилия

Здание

вид объекта недвижимости

Лист № 19 раздела 8

Всего листов раздела 8: 186

Всего разделов: 5

Всего листов выписки: 205

15.04.2024г. № КУВИ-001/2024-106093081

Кадастровый номер: 32:02:0390204:2500

Номер этажа (этажей): 1

План части этажа

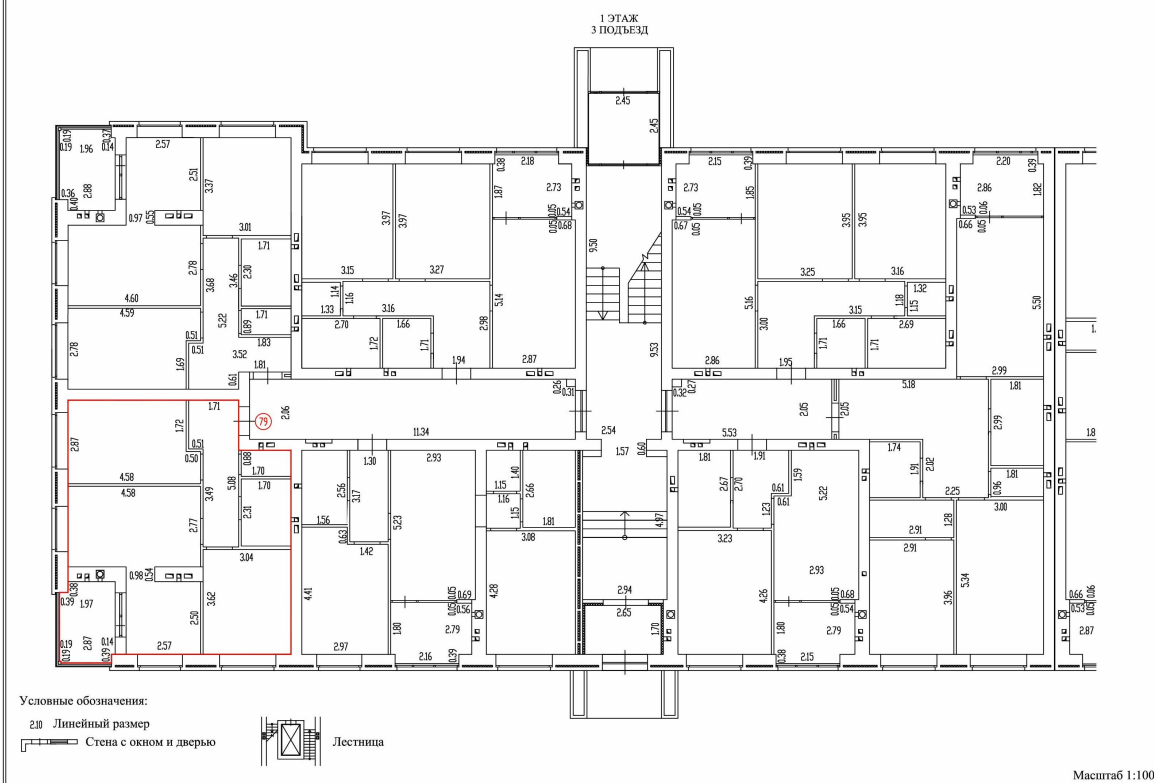

Масштаб 1:100



ДОКУМЕНТ ПОДПИСАН
 ЭЛЕКТРОННОЙ ПОДПИСЬЮ

Сертификат: 00BV056B7401CB38D2B3576ACDC8425108

Владелец: ФЕДЕРАЛЬНАЯ СЛУЖБА ГОСУДАРСТВЕННОЙ
 РЕГИСТРАЦИИ, КАДАСТРА И КАРТОГРАФИИ
 Действителен: с 27.06.2023 по 19.09.2024

полное наименование должности

инициалы, фамилия

Здание

вид объекта недвижимости

Лист № 20 раздела 8

Всего листов раздела 8: 186

Всего разделов: 5

Всего листов выписки: 205

15.04.2024г. № КУВИ-001/2024-106093081

Кадастровый номер: 32:02:0390204:2500

Номер этажа (этажей): 1

План части этажа

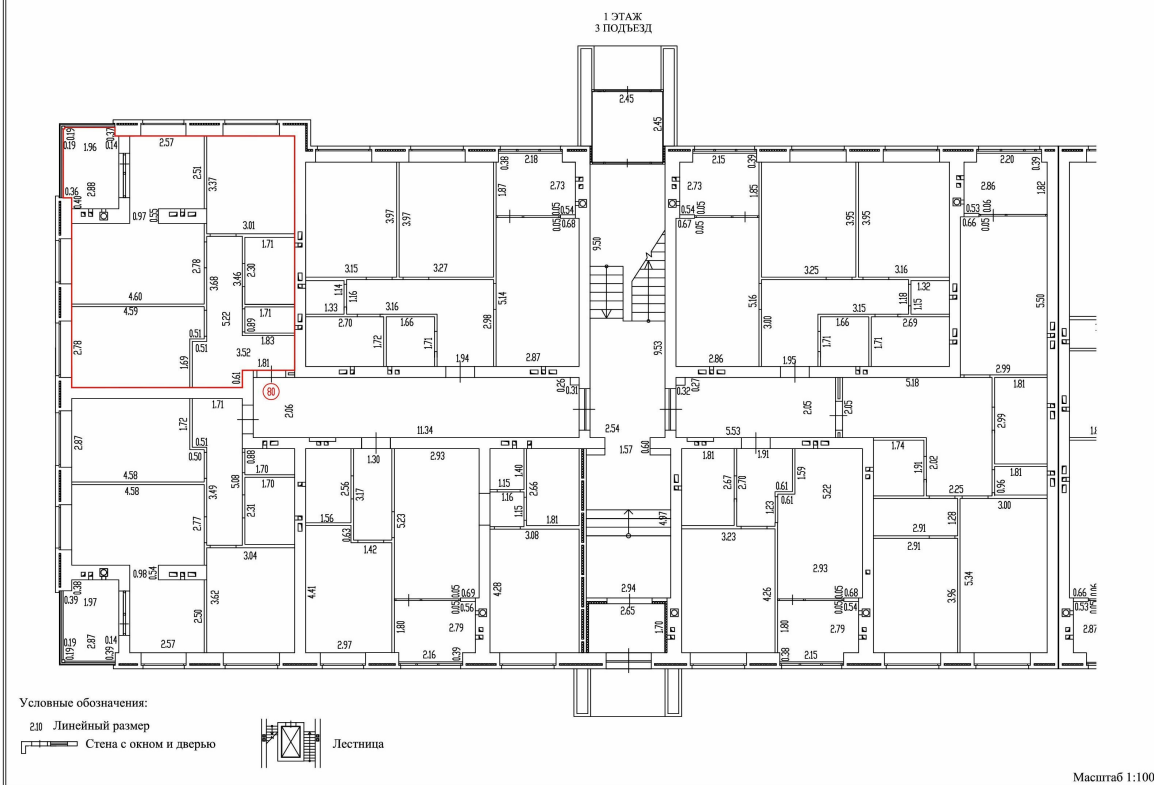

Масштаб 1:100



ДОКУМЕНТ ПОДПИСАН
ЭЛЕКТРОННОЙ ПОДПИСЬЮ

Сертификат: 00BV056B7401CB38D2B3576ACDC8425108

Владелец: ФЕДЕРАЛЬНАЯ СЛУЖБА ГОСУДАРСТВЕННОЙ
РЕГИСТРАЦИИ, КАДАСТРА И КАРТОГРАФИИ
Действителен: с 27.06.2023 по 19.09.2024

полное наименование должности

инициалы, фамилия

Здание

вид объекта недвижимости

Лист № 21 раздела 8

Всего листов раздела 8: 186

Всего разделов: 5

Всего листов выписки: 205

15.04.2024г. № КУВИ-001/2024-106093081

Кадастровый номер: 32:02:0390204:2500

Номер этажа (этажей): 1

План части этажа

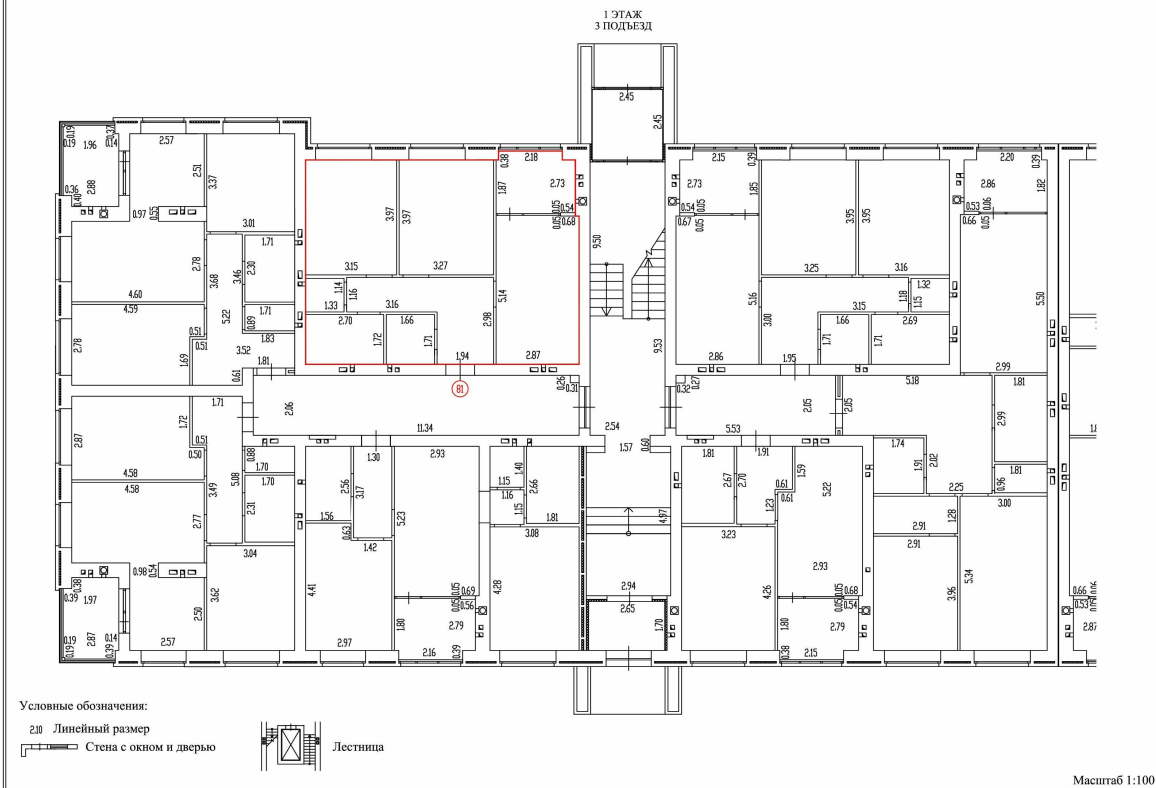

Масштаб 1:100



ДОКУМЕНТ ПОДПИСАН
 ЭЛЕКТРОННОЙ ПОДПИСЬЮ

Сертификат: 00BV056V7401CB38D2B3576ACDC8425108

Владелец: ФЕДЕРАЛЬНАЯ СЛУЖБА ГОСУДАРСТВЕННОЙ
 РЕГИСТРАЦИИ, КАДАСТРА И КАРТОГРАФИИ
 Действителен: с 27.06.2023 по 19.09.2024

полное наименование должности

инициалы, фамилия

Здание

вид объекта недвижимости

Лист № 22 раздела 8

Всего листов раздела 8: 186

Всего разделов: 5

Всего листов выписки: 205

15.04.2024г. № КУВИ-001/2024-106093081

Кадастровый номер: 32:02:0390204:2500

Номер этажа (этажей): 2

План части этажа

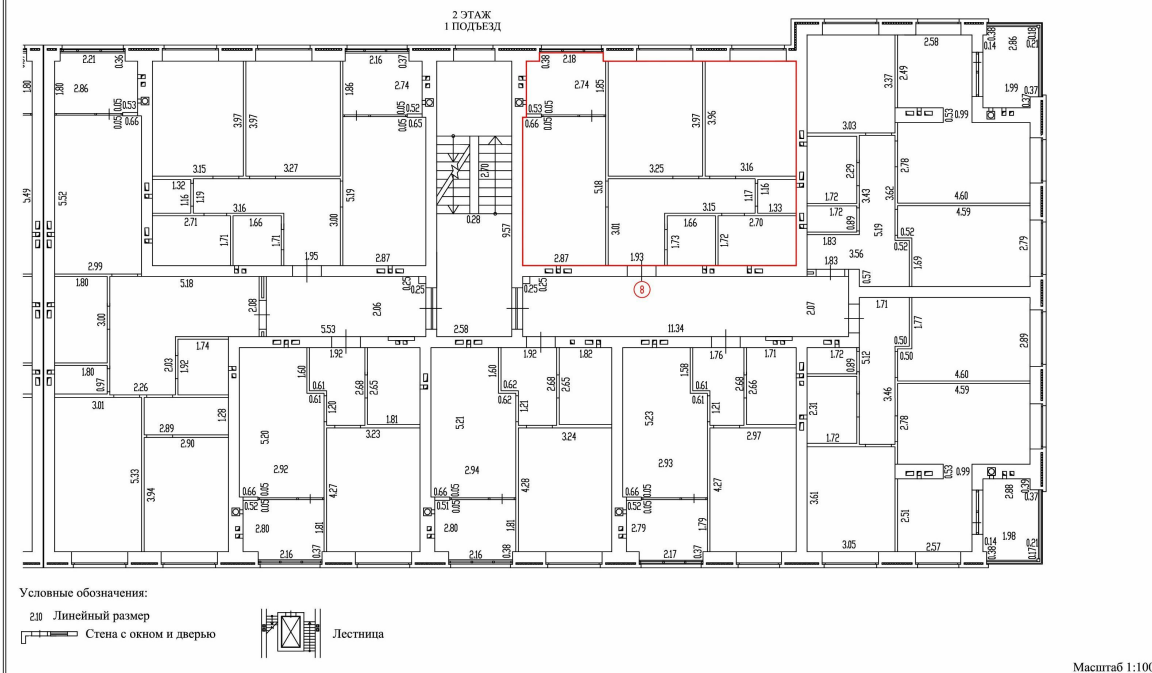

Масштаб 1:100



ДОКУМЕНТ ПОДПИСАН
ЭЛЕКТРОННОЙ ПОДПИСЬЮ

Сертификат: 00BV056B7401CB38D2B3576ACDC8425108

Владелец: ФЕДЕРАЛЬНАЯ СЛУЖБА ГОСУДАРСТВЕННОЙ
РЕГИСТРАЦИИ, КАДАСТРА И КАРТОГРАФИИ
Действителен: с 27.06.2023 по 19.09.2024

полное наименование должности

инициалы, фамилия

Здание
вид объекта недвижимости

Лист № 23 раздела 8

Всего листов раздела 8: 186

Всего разделов: 5

Всего листов выписки: 205

15.04.2024г. № КУВИ-001/2024-106093081

Кадастровый номер: 32:02:0390204:2500

Номер этажа (этажей): 2

План части этажа

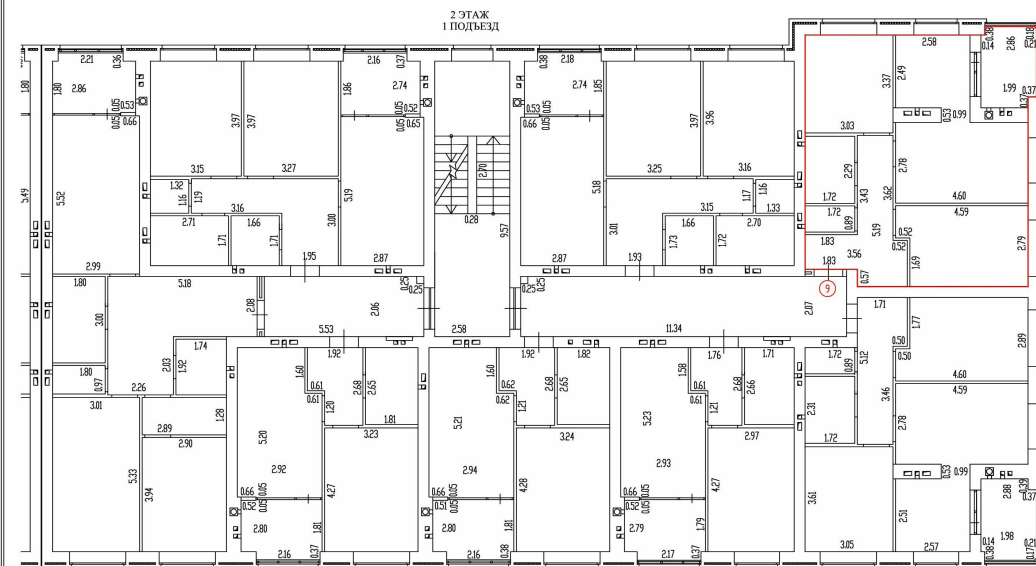

Условные обозначения:

2.10 Линейный размер

— Стена с окном и дверью



Лестница

Масштаб 1:100

Масштаб 1:100



ДОКУМЕНТ ПОДПИСАН
ЭЛЕКТРОННОЙ ПОДПИСЬЮ

Сертификат: 00BV056B7401CB38D2B3576ACDC8425108

Владелец: ФЕДЕРАЛЬНАЯ СЛУЖБА ГОСУДАРСТВЕННОЙ
РЕГИСТРАЦИИ, КАДАСТРА И КАРТОГРАФИИ
Действителен: с 27.06.2023 по 19.09.2024

полное наименование должности

инициалы, фамилия

Здание

вид объекта недвижимости

Лист № 24 раздела 8

Всего листов раздела 8: 186

Всего разделов: 5

Всего листов выписки: 205

15.04.2024г. № КУВИ-001/2024-106093081

Кадастровый номер: 32:02:0390204:2500

Номер этажа (этажей): 2

План части этажа

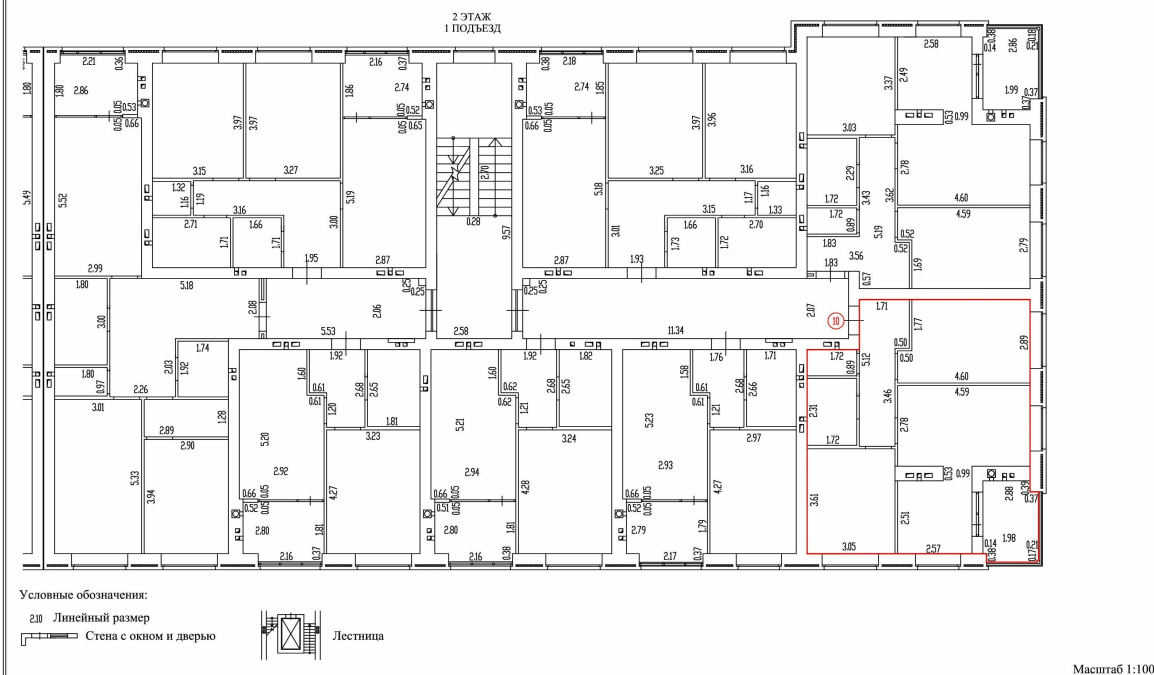

Масштаб 1:100



ДОКУМЕНТ ПОДПИСАН
ЭЛЕКТРОННОЙ ПОДПИСЬЮ

Сертификат: 00BV056B7401CB38D2B3576ACDC8425108

Владелец: ФЕДЕРАЛЬНАЯ СЛУЖБА ГОСУДАРСТВЕННОЙ

РЕГИСТРАЦИИ, КАДАСТРА И КАРТОГРАФИИ

Действителен: с 27.06.2023 по 19.09.2024

полное наименование должности

инициалы, фамилия

Здание

вид объекта недвижимости

Лист № 25 раздела 8

Всего листов раздела 8: 186

Всего разделов: 5

Всего листов выписки: 205

15.04.2024г. № КУВИ-001/2024-106093081

Кадастровый номер: 32:02:0390204:2500

Номер этажа (этажей): 2

План части этажа

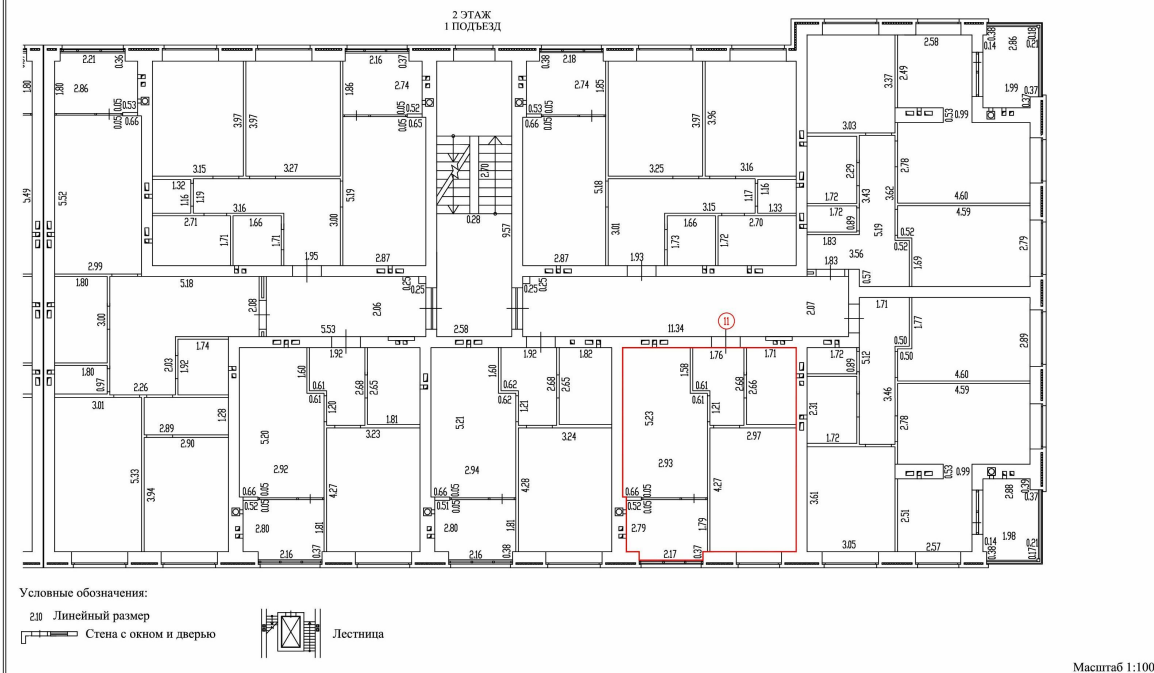

Масштаб 1:100



ДОКУМЕНТ ПОДПИСАН
ЭЛЕКТРОННОЙ ПОДПИСЬЮ

Сертификат: 00BV056V7401CB38D2B3576ACDC8425108

Владелец: ФЕДЕРАЛЬНАЯ СЛУЖБА ГОСУДАРСТВЕННОЙ

РЕГИСТРАЦИИ, КАДАСТРА И КАРТОГРАФИИ

Действителен: с 27.06.2023 по 19.09.2024

полное наименование должности

инициалы, фамилия

Здание

вид объекта недвижимости

Лист № 26 раздела 8

Всего листов раздела 8: 186

Всего разделов: 5

Всего листов выписки: 205

15.04.2024г. № КУВИ-001/2024-106093081

Кадастровый номер: 32:02:0390204:2500

Номер этажа (этажей): 2

План части этажа

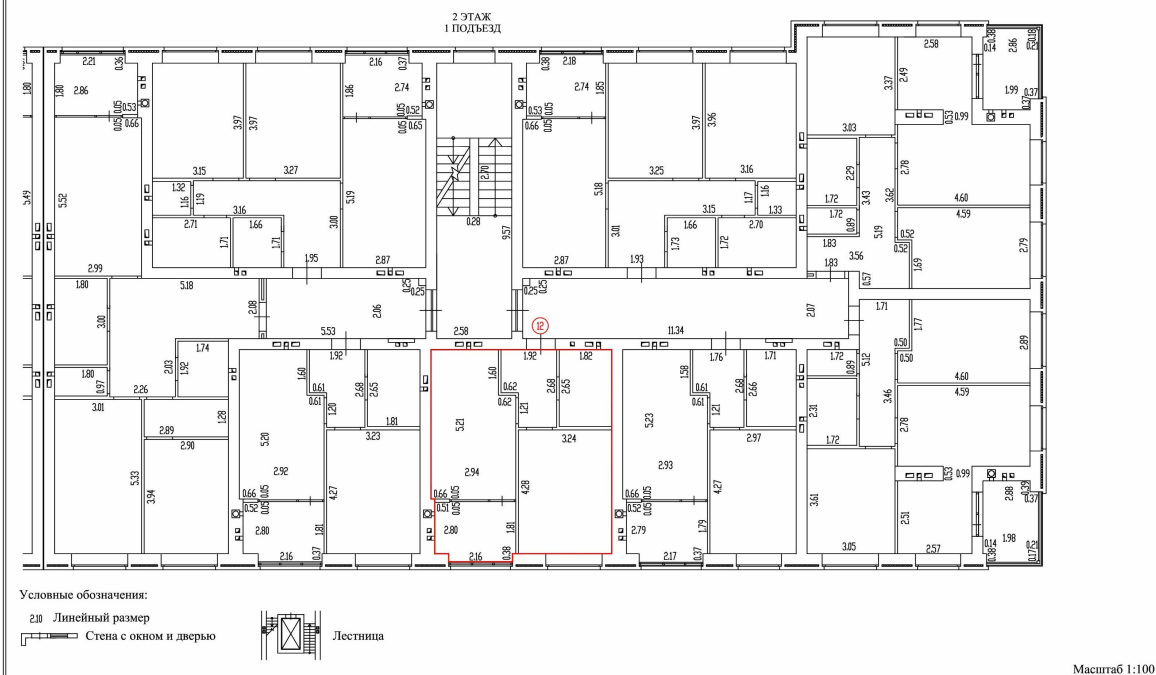

Масштаб 1:100



ДОКУМЕНТ ПОДПИСАН
 ЭЛЕКТРОННОЙ ПОДПИСЬЮ

Сертификат: 00BV056B7401CB38D2B3576ACDC8425108

Владелец: ФЕДЕРАЛЬНАЯ СЛУЖБА ГОСУДАРСТВЕННОЙ

РЕГИСТРАЦИИ, КАДАСТРА И КАРТОГРАФИИ

Действителен: с 27.06.2023 по 19.09.2024

полное наименование должности

инициалы, фамилия

Здание

вид объекта недвижимости

Лист № 27 раздела 8

Всего листов раздела 8: 186

Всего разделов: 5

Всего листов выписки: 205

15.04.2024г. № КУВИ-001/2024-106093081

Кадастровый номер: 32:02:0390204:2500

Номер этажа (этажей): 2

План части этажа

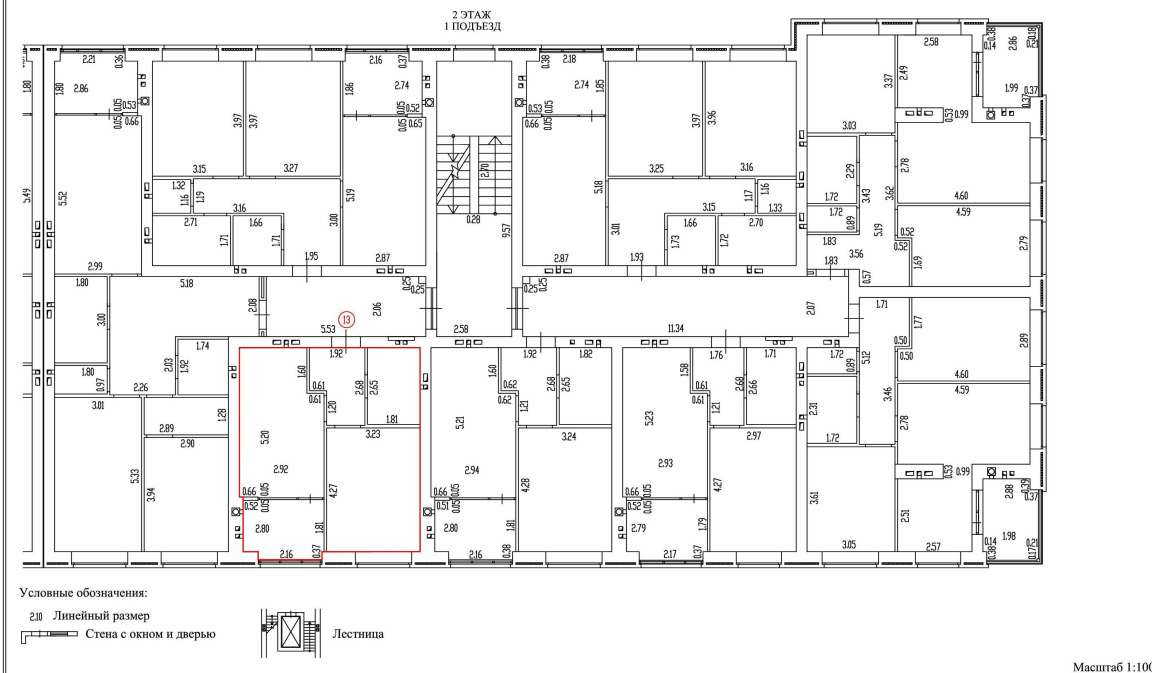

Масштаб 1:100



ДОКУМЕНТ ПОДПИСАН
ЭЛЕКТРОННОЙ ПОДПИСЬЮ

Сертификат: 00BV056B7401CB38D2B3576ACDC8425108

Владелец: ФЕДЕРАЛЬНАЯ СЛУЖБА ГОСУДАРСТВЕННОЙ

РЕГИСТРАЦИИ, КАДАСТРА И КАРТОГРАФИИ

Действителен: с 27.06.2023 по 19.09.2024

полное наименование должности

инициалы, фамилия

Здание

вид объекта недвижимости

Лист № 28 раздела 8

Всего листов раздела 8: 186

Всего разделов: 5

Всего листов выписки: 205

15.04.2024г. № КУВИ-001/2024-106093081

Кадастровый номер: 32:02:0390204:2500

Номер этажа (этажей): 2

План части этажа

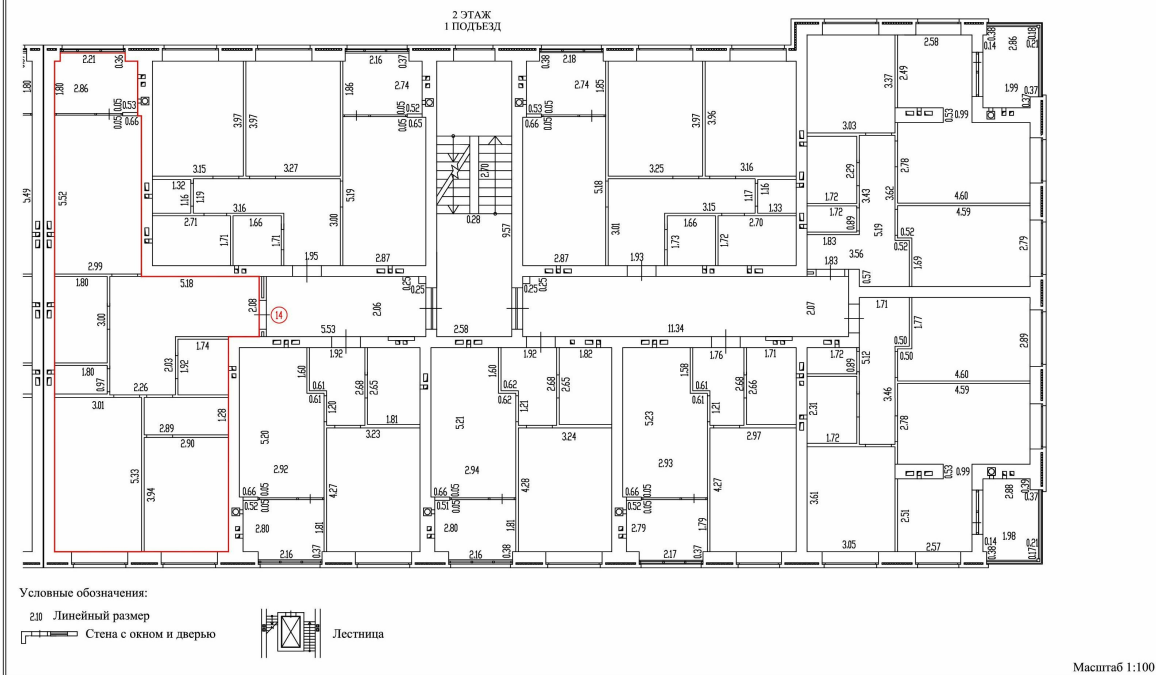

Масштаб 1:100



ДОКУМЕНТ ПОДПИСАН
ЭЛЕКТРОННОЙ ПОДПИСЬЮ

Сертификат: 00BV056B7401CB38D2B3576ACDC8425108

Владелец: ФЕДЕРАЛЬНАЯ СЛУЖБА ГОСУДАРСТВЕННОЙ

РЕГИСТРАЦИИ, КАДАСТРА И КАРТОГРАФИИ

Действителен: с 27.06.2023 по 19.09.2024

полное наименование должности

инициалы, фамилия

Здание

вид объекта недвижимости

Лист № 29 раздела 8

Всего листов раздела 8: 186

Всего разделов: 5

Всего листов выписки: 205

15.04.2024г. № КУВИ-001/2024-106093081

Кадастровый номер: 32:02:0390204:2500

Номер этажа (этажей): 2

План части этажа

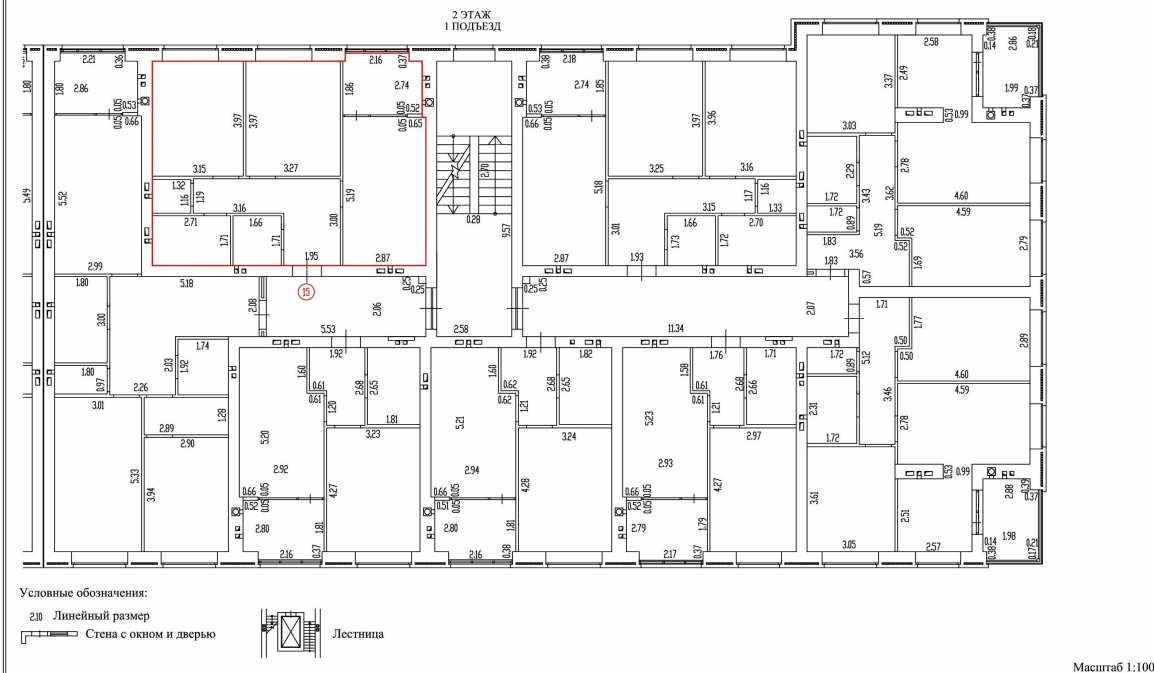

Масштаб 1:100



ДОКУМЕНТ ПОДПИСАН
ЭЛЕКТРОННОЙ ПОДПИСЬЮ

Сертификат: 00BV056B7401CB38D2B3576ACDC8425108

Владелец: ФЕДЕРАЛЬНАЯ СЛУЖБА ГОСУДАРСТВЕННОЙ

РЕГИСТРАЦИИ, КАДАСТРА И КАРТОГРАФИИ

Действителен: с 27.06.2023 по 19.09.2024

полное наименование должности

инициалы, фамилия

Здание
вид объекта недвижимости

Лист № 30 раздела 8

Всего листов раздела 8: 186

Всего разделов: 5

Всего листов выписки: 205

15.04.2024г. № КУВИ-001/2024-106093081

Кадастровый номер: 32:02:0390204:2500

Номер этажа (этажей): 2

План части этажа

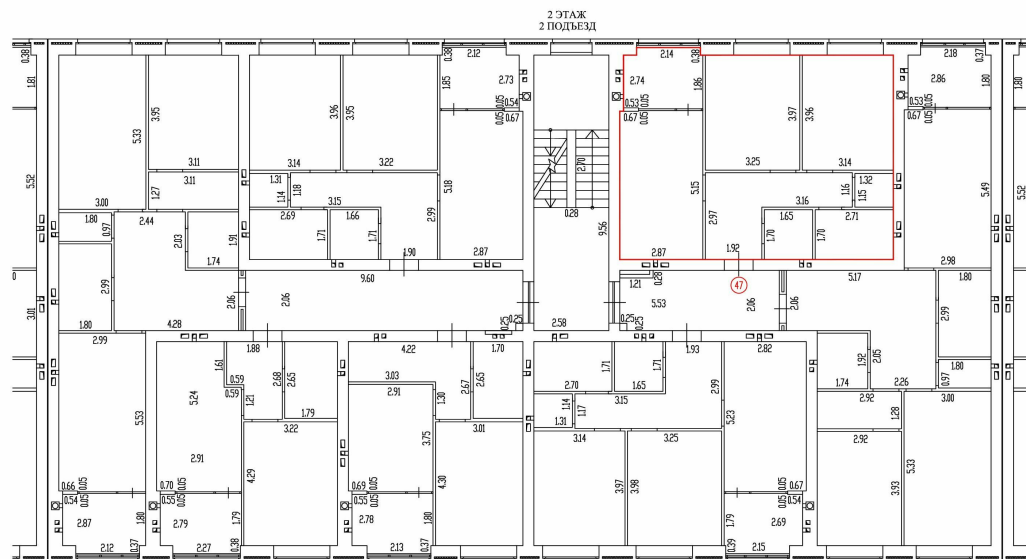

Условные обозначения:

2.10 Линейный размер

Стена с окном и дверью



Масштаб 1:100

Масштаб 1:100



ДОКУМЕНТ ПОДПИСАН
ЭЛЕКТРОННОЙ ПОДПИСЬЮ

Сертификат: 00BВ056В7401СВ38D2В3576ACDC8425108

Владелец: ФЕДЕРАЛЬНАЯ СЛУЖБА ГОСУДАРСТВЕННОЙ

РЕГИСТРАЦИИ, КАДАСТРА И КАРТОГРАФИИ

Действителен: с 27.06.2023 по 19.09.2024

ПОЛНОЕ НАИМЕНОВАНИЕ ДОЛЖНОСТИ

инициалы, фамилия

Здание
вид объекта недвижимости

Лист № 31 раздела 8

Всего листов раздела 8: 186

Всего разделов: 5

Всего листов выписки: 205

15.04.2024г. № КУВИ-001/2024-106093081

Кадастровый номер: 32:02:0390204:2500

Номер этажа (этажей): 2

План части этажа

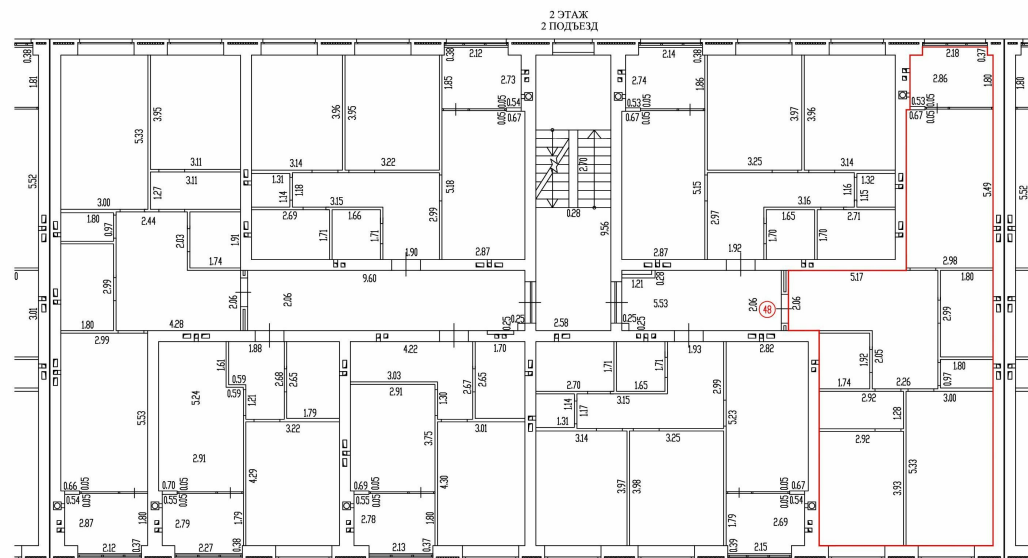

Условные обозначения:

2.10 Линейный размер

Стена с окном и дверью



Масштаб 1:100

Масштаб 1:100



ДОКУМЕНТ ПОДПИСАН
ЭЛЕКТРОННОЙ ПОДПИСЬЮ

Сертификат: 00BВ056В7401СВ38D2В3576ACDC8425108

Владелец: ФЕДЕРАЛЬНАЯ СЛУЖБА ГОСУДАРСТВЕННОЙ

РЕГИСТРАЦИИ, КАДАСТРА И КАРТОГРАФИИ

Действителен: с 27.06.2023 по 19.09.2024

ПОЛНОЕ НАИМЕНОВАНИЕ ДОЛЖНОСТИ

инициалы, фамилия

Здание
вид объекта недвижимости

Лист № 32 раздела 8

Всего листов раздела 8: 186

Всего разделов: 5

Всего листов выписки: 205

15.04.2024г. № КУВИ-001/2024-106093081

Кадастровый номер: 32:02:0390204:2500

Номер этажа (этажей): 2

План части этажа

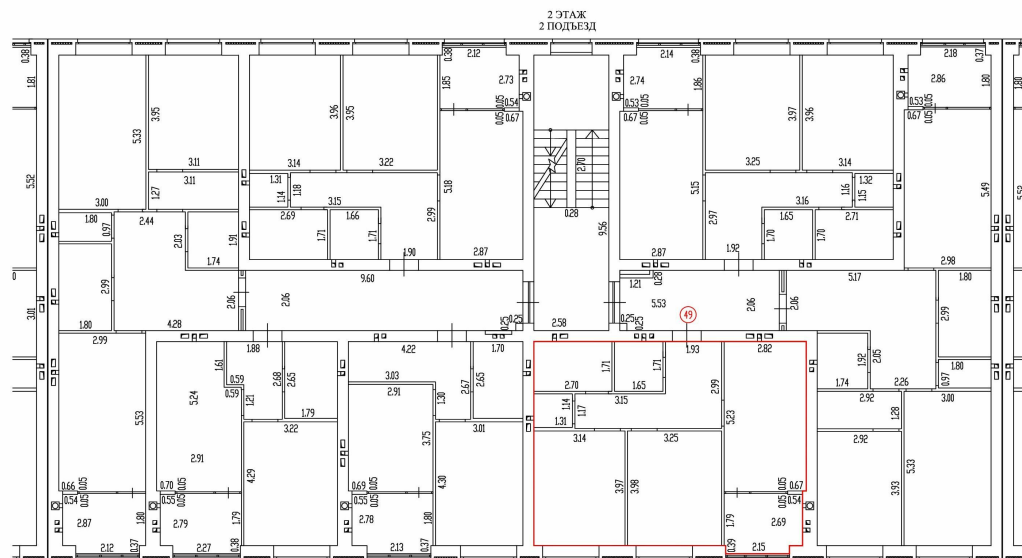

Условные обозначения:

2.10 Линейный размер

Стена с окном и дверью



Масштаб 1:100

Масштаб 1:100



ДОКУМЕНТ ПОДПИСАН
ЭЛЕКТРОННОЙ ПОДПИСЬЮ

Сертификат: 00BВ056В7401СВ38D2В3576ACDC8425108

Владелец: ФЕДЕРАЛЬНАЯ СЛУЖБА ГОСУДАРСТВЕННОЙ

РЕГИСТРАЦИИ, КАДАСТРА И КАРТОГРАФИИ

Действителен: с 27.06.2023 по 19.09.2024

ПОЛНОЕ НАИМЕНОВАНИЕ ДОЛЖНОСТИ

ИНИЦИАЛЫ, ФАМИЛИЯ

Здание

вид объекта недвижимости

Лист № 33 раздела 8

Всего листов раздела 8: 186

Всего разделов: 5

Всего листов выписки: 205

15.04.2024г. № КУВИ-001/2024-106093081

Кадастровый номер: 32:02:0390204:2500

Номер этажа (этажей): 2

План части этажа

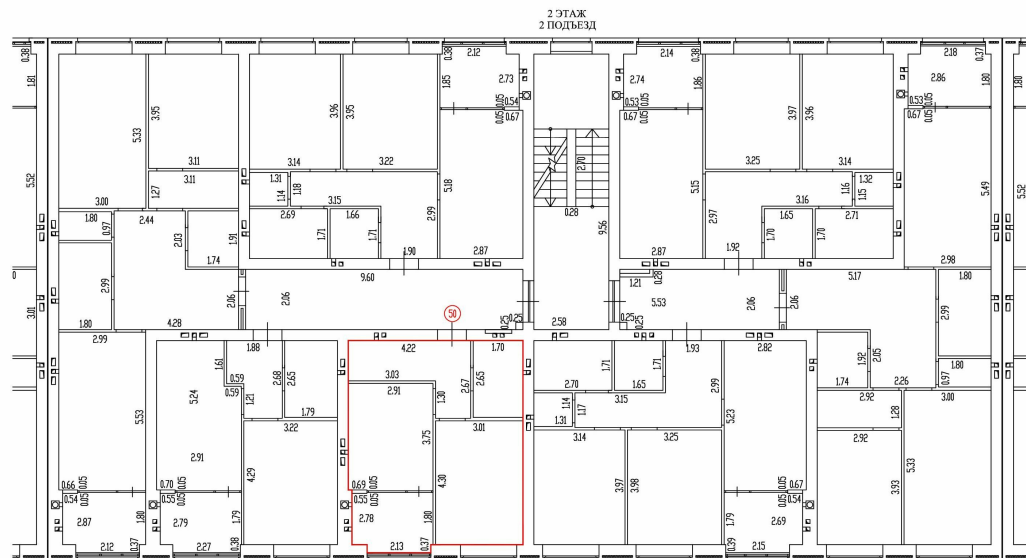

Условные обозначения:

2.10 Линейный размер

— Стена с окном и дверью



Лестница

Масштаб 1:100

Масштаб 1:100

ДОКУМЕНТ ПОДПИСАН
ЭЛЕКТРОННОЙ ПОДПИСЬЮ

Сертификат: 00BВ056В7401СВ38D2В3576ACDC8425108

Владелец: ФЕДЕРАЛЬНАЯ СЛУЖБА ГОСУДАРСТВЕННОЙ

РЕГИСТРАЦИИ, КАДАСТРА И КАРТОГРАФИИ

Действителен: с 27.06.2023 по 19.09.2024

ПОЛНОЕ НАИМЕНОВАНИЕ ДОЛЖНОСТИ

инициалы, фамилия

Здание
вид объекта недвижимости

Лист № 34 раздела 8

Всего листов раздела 8: 186

Всего разделов: 5

Всего листов выписки: 205

15.04.2024г. № КУВИ-001/2024-106093081

Кадастровый номер: 32:02:0390204:2500

Номер этажа (этажей): 2

План части этажа

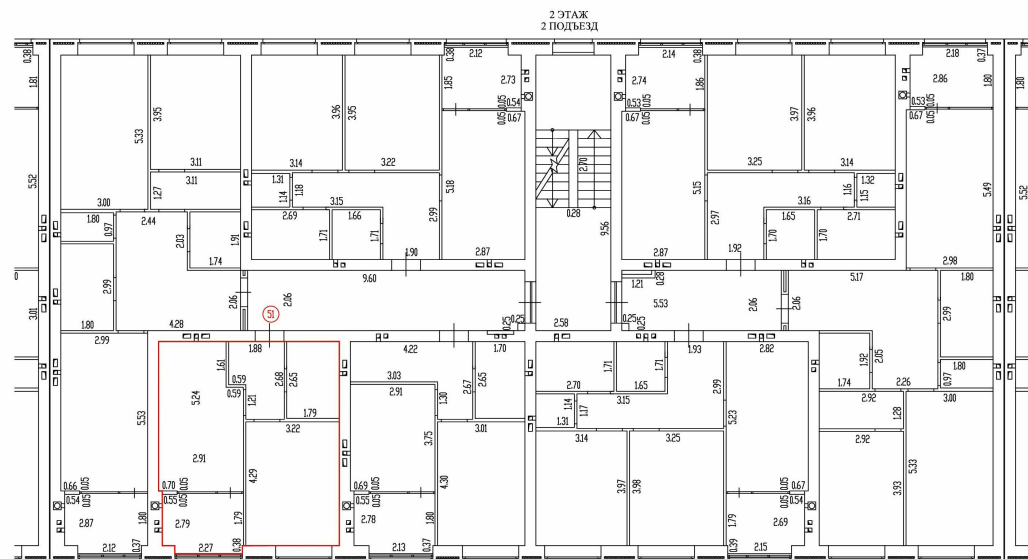

Условные обозначения:

2.10 Линейный размер

— Стена с окном и дверью



Лестница

Масштаб 1:100

Масштаб 1:100



ДОКУМЕНТ ПОДПИСАН
ЭЛЕКТРОННОЙ ПОДПИСЬЮ

Сертификат: 00BВ056В7401СВ38D2В3576ACDC8425108

Владелец: ФЕДЕРАЛЬНАЯ СЛУЖБА ГОСУДАРСТВЕННОЙ

РЕГИСТРАЦИИ, КАДАСТРА И КАРТОГРАФИИ

Действителен: с 27.06.2023 по 19.09.2024

ПОЛНОЕ НАИМЕНОВАНИЕ ДОЛЖНОСТИ

инициалы, фамилия

Здание
вид объекта недвижимости

Лист № 35 раздела 8

Всего листов раздела 8: 186

Всего разделов: 5

Всего листов выписки: 205

15.04.2024г. № КУВИ-001/2024-106093081

Кадастровый номер: 32:02:0390204:2500

Номер этажа (этажей): 2

План части этажа

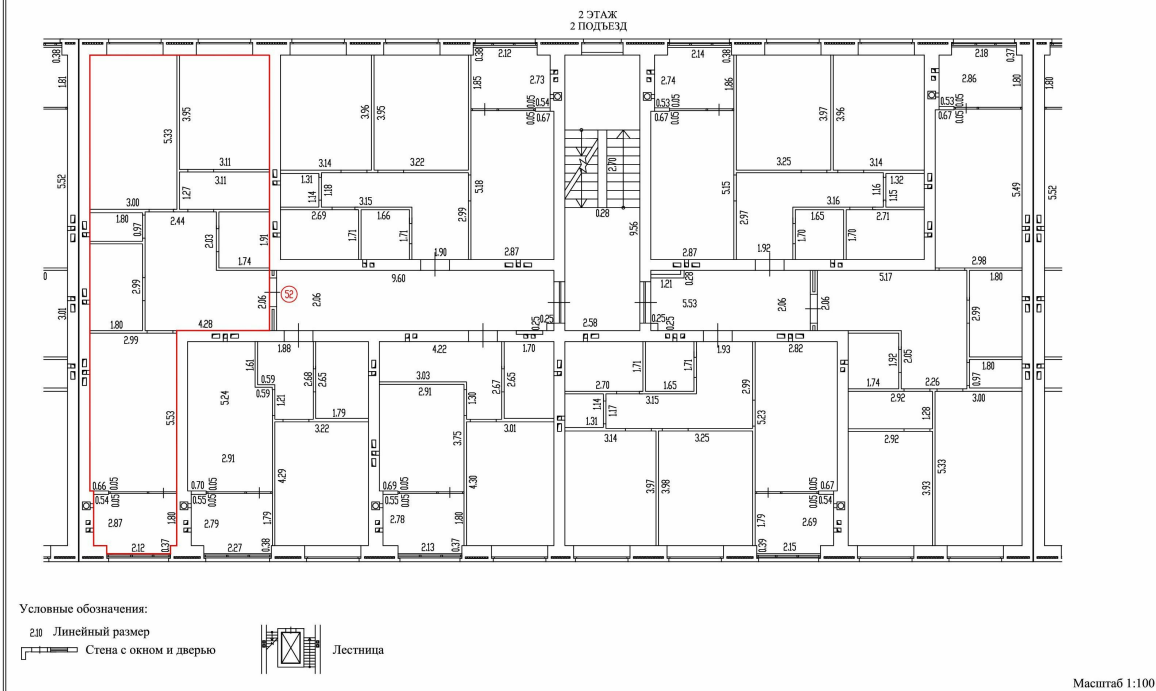

Масштаб 1:100



ДОКУМЕНТ ПОДПИСАН
ЭЛЕКТРОННОЙ ПОДПИСЬЮ

Сертификат: 00BВ056В7401СВ38D2В3576ACDC8425108

Владелец: ФЕДЕРАЛЬНАЯ СЛУЖБА ГОСУДАРСТВЕННОЙ

РЕГИСТРАЦИИ, КАДАСТРА И КАРТОГРАФИИ

Действителен: с 27.06.2023 по 19.09.2024

ПОЛНОЕ НАИМЕНОВАНИЕ ДОЛЖНОСТИ

инициалы, фамилия

Здание
вид объекта недвижимости

Лист № 36 раздела 8

Всего листов раздела 8: 186

Всего разделов: 5

Всего листов выписки: 205

15.04.2024г. № КУВИ-001/2024-106093081

Кадастровый номер: 32:02:0390204:2500

Номер этажа (этажей): 2

План части этажа

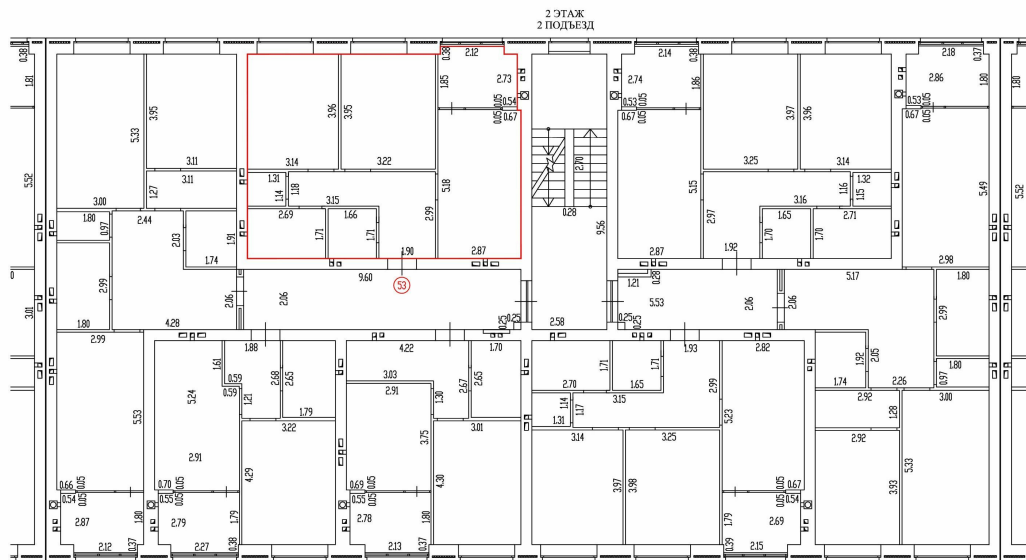

Условные обозначения:

2.10 Линейный размер

Стена с окном и дверью



Масштаб 1:100

Масштаб 1:100



ДОКУМЕНТ ПОДПИСАН
ЭЛЕКТРОННОЙ ПОДПИСЬЮ

Сертификат: 00BВ056В7401СВ38D2В3576ACDC8425108

Владелец: ФЕДЕРАЛЬНАЯ СЛУЖБА ГОСУДАРСТВЕННОЙ
РЕГИСТРАЦИИ, КАДАСТРА И КАРТОГРАФИИ
Действителен: с 27.06.2023 по 19.09.2024

ПОЛНОЕ НАИМЕНОВАНИЕ ДОЛЖНОСТИ

инициалы, фамилия

Здание

вид объекта недвижимости

Лист № 37 раздела 8

Всего листов раздела 8: 186

Всего разделов: 5

Всего листов выписки: 205

15.04.2024г. № КУВИ-001/2024-106093081

Кадастровый номер: 32:02:0390204:2500

Номер этажа (этажей): 2

План части этажа

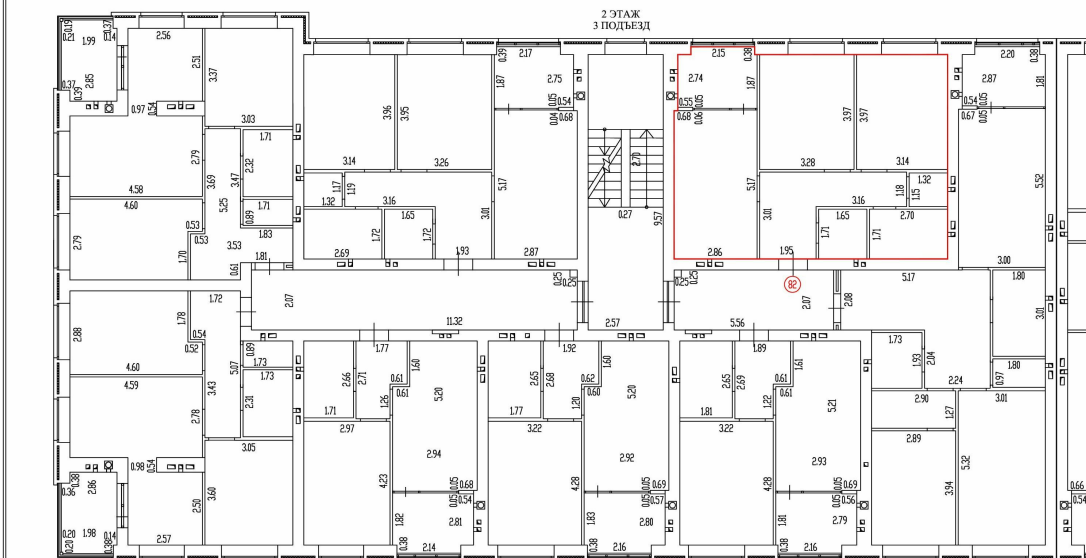

Масштаб 1:100

Масштаб 1:100



ДОКУМЕНТ ПОДПИСАН
ЭЛЕКТРОННОЙ ПОДПИСЬЮ

Сертификат: 00BV056B7401CB38D2B3576ACDC8425108

Владелец: ФЕДЕРАЛЬНАЯ СЛУЖБА ГОСУДАРСТВЕННОЙ
РЕГИСТРАЦИИ, КАДАСТРА И КАРТОГРАФИИ
Действителен: с 27.06.2023 по 19.09.2024

полное наименование должности

инициалы, фамилия

Здание

вид объекта недвижимости

Лист № 38 раздела 8

Всего листов раздела 8: 186

Всего разделов: 5

Всего листов выписки: 205

15.04.2024г. № КУВИ-001/2024-106093081

Кадастровый номер: 32:02:0390204:2500

Номер этажа (этажей): 2

План части этажа

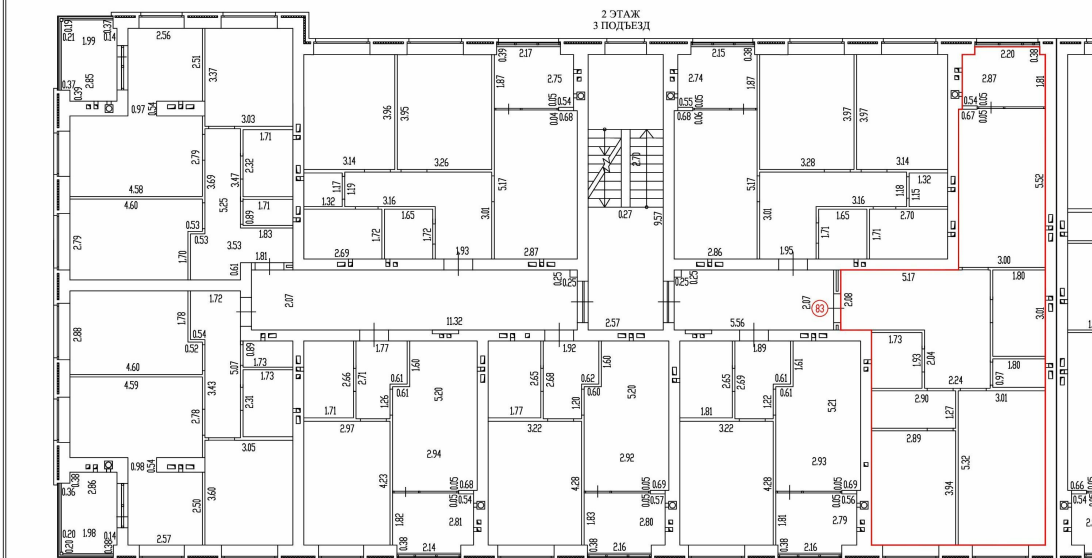

Масштаб 1:100

Условные обозначения:

2.10 Линейный размер

— Стена с окном и дверью



Лестница

Масштаб 1:100

ДОКУМЕНТ ПОДПИСАН
ЭЛЕКТРОННОЙ ПОДПИСЬЮ

Сертификат: 00ВВ056В7401СВ38D2В3576ACDC8425108

Владелец: ФЕДЕРАЛЬНАЯ СЛУЖБА ГОСУДАРСТВЕННОЙ

РЕГИСТРАЦИИ, КАДАСТРА И КАРТОГРАФИИ

Действителен: с 27.06.2023 по 19.09.2024

ПОЛНОЕ НАИМЕНОВАНИЕ ДОЛЖНОСТИ

ИНИЦИАЛЫ, ФАМИЛИЯ

Здание

вид объекта недвижимости

Лист № 39 раздела 8

Всего листов раздела 8: 186

Всего разделов: 5

Всего листов выписки: 205

15.04.2024г. № КУВИ-001/2024-106093081

Кадастровый номер: 32:02:0390204:2500

Номер этажа (этажей): 2

План части этажа

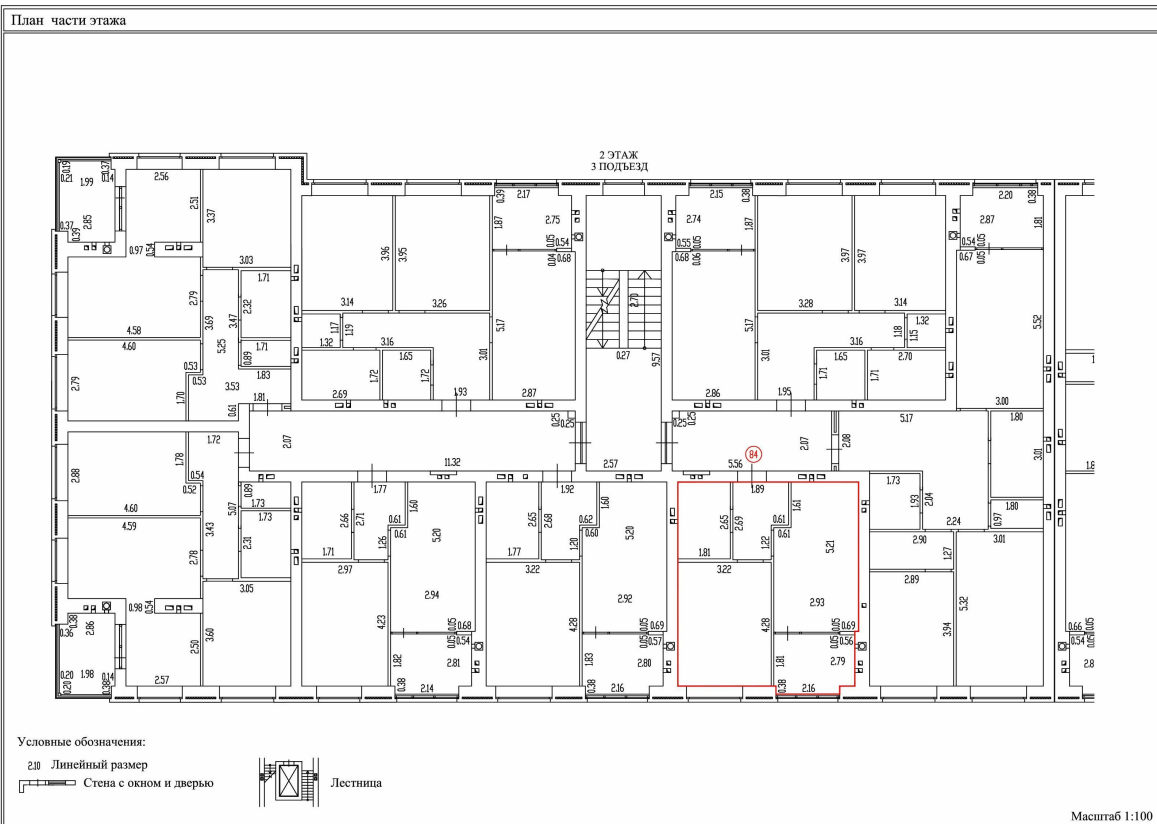

Масштаб 1:100



ДОКУМЕНТ ПОДПИСАН
 ЭЛЕКТРОННОЙ ПОДПИСЬЮ

Сертификат: 00ВВ056В7401СВ38D2В3576ACDC8425108

Владелец: ФЕДЕРАЛЬНАЯ СЛУЖБА ГОСУДАРСТВЕННОЙ
 РЕГИСТРАЦИИ, КАДАСТРА И КАРТОГРАФИИ
 Действителен: с 27.06.2023 по 19.09.2024

полное наименование должности

инициалы, фамилия

Здание
вид объекта недвижимости

Лист № 40 раздела 8

Всего листов раздела 8: 186

Всего разделов: 5

Всего листов выписки: 205

15.04.2024г. № КУВИ-001/2024-106093081

Кадастровый номер: 32:02:0390204:2500

Номер этажа (этажей): 2

План части этажа

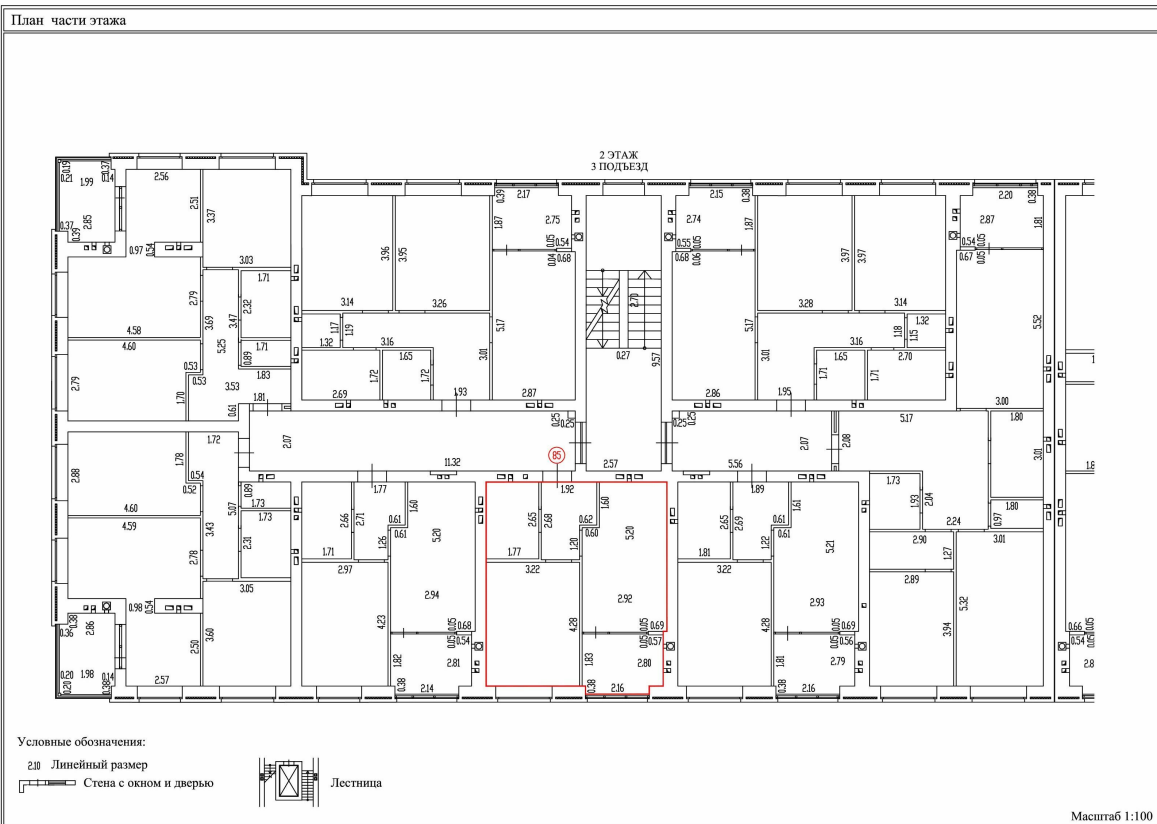

Масштаб 1:100



ДОКУМЕНТ ПОДПИСАН
ЭЛЕКТРОННОЙ ПОДПИСЬЮ

Сертификат: 00ВВ056В7401СВ38D2В3576ACDC8425108

Владелец: ФЕДЕРАЛЬНАЯ СЛУЖБА ГОСУДАРСТВЕННОЙ
РЕГИСТРАЦИИ, КАДАСТРА И КАРТОГРАФИИ
Действителен: с 27.06.2023 по 19.09.2024

полное наименование должности

инициалы, фамилия

Здание
вид объекта недвижимости

Лист № 41 раздела 8

Всего листов раздела 8: 186

Всего разделов: 5

Всего листов выписки: 205

15.04.2024г. № КУВИ-001/2024-106093081

Кадастровый номер: 32:02:0390204:2500

Номер этажа (этажей): 2

План части этажа

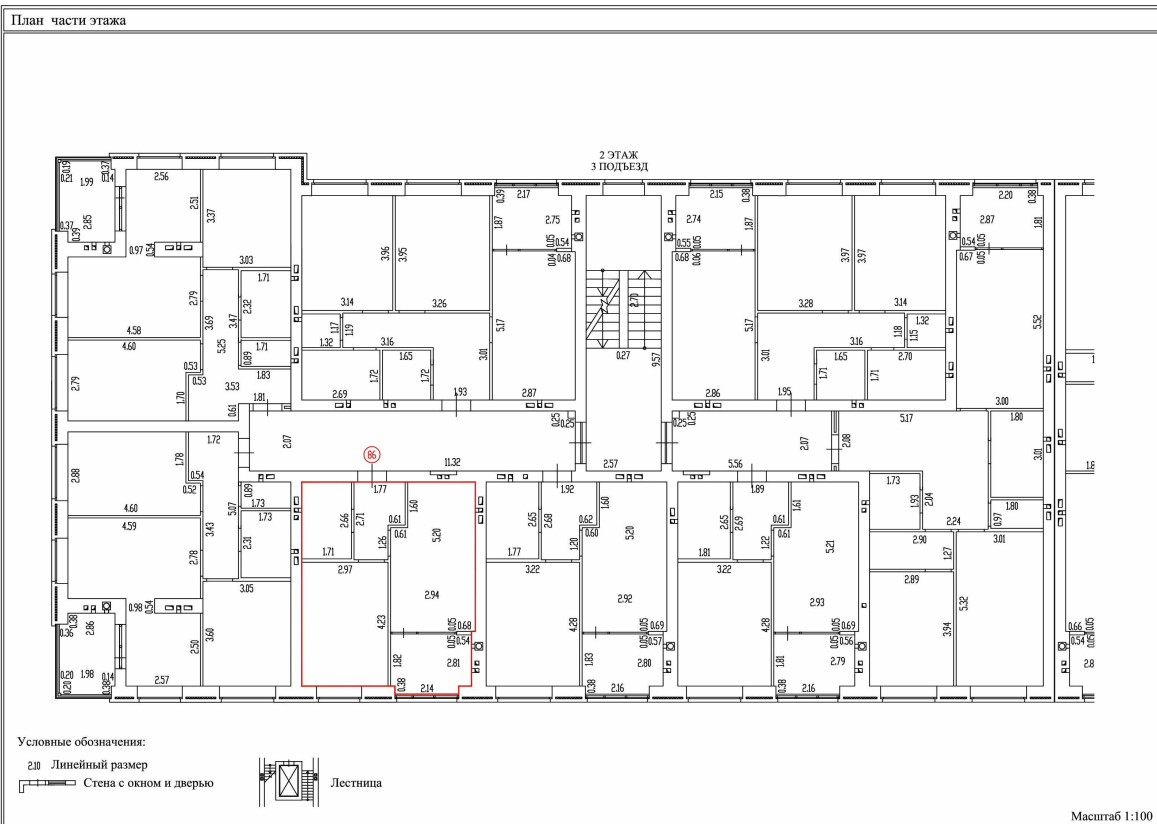

Масштаб 1:100



ДОКУМЕНТ ПОДПИСАН
ЭЛЕКТРОННОЙ ПОДПИСЬЮ

Сертификат: 00BV056B7401CB38D2B3576ACDC8425108

Владелец: ФЕДЕРАЛЬНАЯ СЛУЖБА ГОСУДАРСТВЕННОЙ
РЕГИСТРАЦИИ, КАДАСТРА И КАРТОГРАФИИ
Действителен: с 27.06.2023 по 19.09.2024

полное наименование должности

инициалы, фамилия

Здание

вид объекта недвижимости

Лист № 42 раздела 8

Всего листов раздела 8: 186

Всего разделов: 5

Всего листов выписки: 205

15.04.2024г. № КУВИ-001/2024-106093081

Кадастровый номер: 32:02:0390204:2500

Номер этажа (этажей): 2

План части этажа

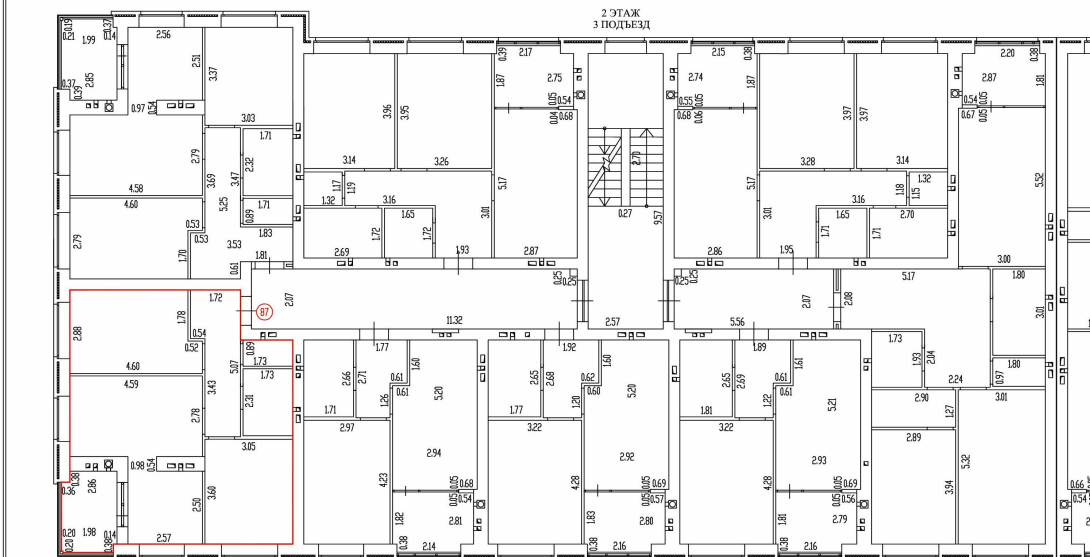

Условные обозначения:

2.10 Линейный размер

— Стена с окном и дверью



Лестница

Масштаб 1:100

Масштаб 1:100

ДОКУМЕНТ ПОДПИСАН
ЭЛЕКТРОННОЙ ПОДПИСЬЮ

Сертификат: 00ВВ056В7401СВ38D2В3576ACDC8425108

Владелец: ФЕДЕРАЛЬНАЯ СЛУЖБА ГОСУДАРСТВЕННОЙ

РЕГИСТРАЦИИ, КАДАСТРА И КАРТОГРАФИИ

Действителен: с 27.06.2023 по 19.09.2024

ПОЛНОЕ НАИМЕНОВАНИЕ ДОЛЖНОСТИ

ИНИЦИАЛЫ, ФАМИЛИЯ

Здание
вид объекта недвижимости

Лист № 43 раздела 8

Всего листов раздела 8: 186

Всего разделов: 5

Всего листов выписки: 205

15.04.2024г. № КУВИ-001/2024-106093081

Кадастровый номер: 32:02:0390204:2500

Номер этажа (этажей): 2

План части этажа

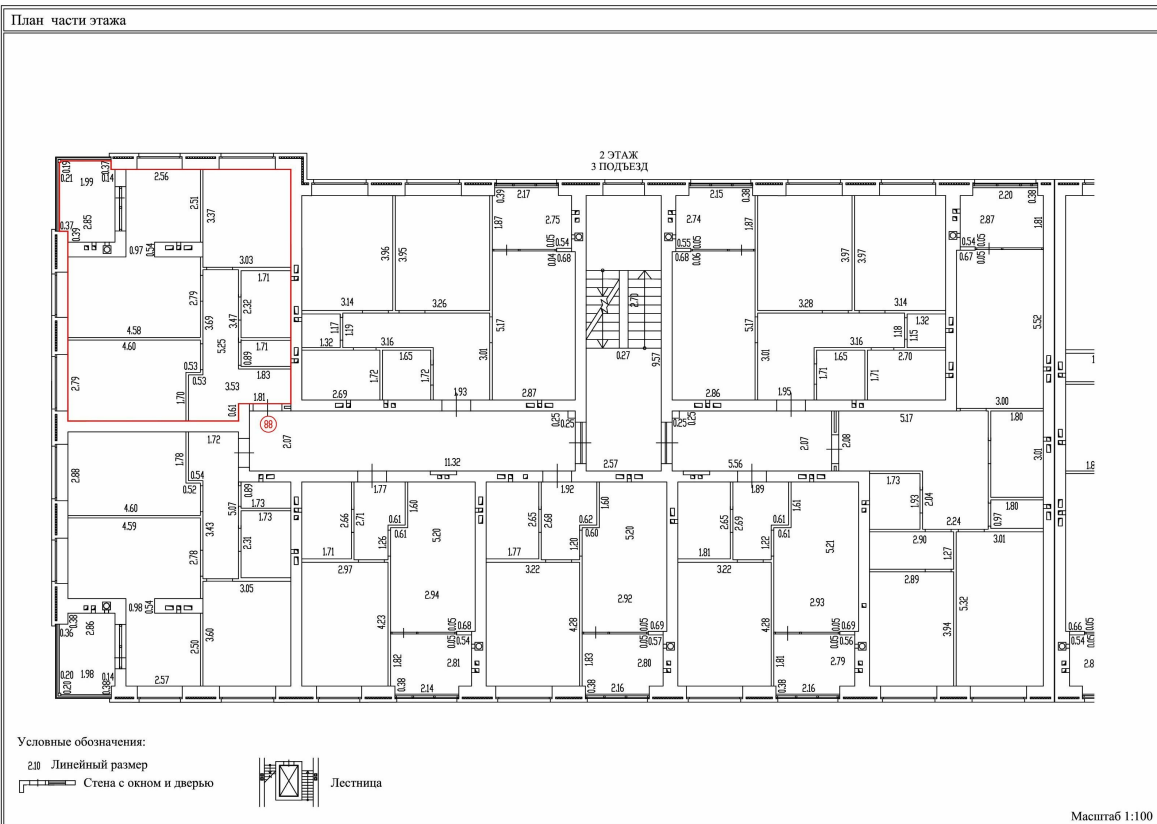

Масштаб 1:100



ДОКУМЕНТ ПОДПИСАН
ЭЛЕКТРОННОЙ ПОДПИСЬЮ

Сертификат: 00ВВ056В7401СВ38D2В3576ACDC8425108

Владелец: ФЕДЕРАЛЬНАЯ СЛУЖБА ГОСУДАРСТВЕННОЙ
РЕГИСТРАЦИИ, КАДАСТРА И КАРТОГРАФИИ
Действителен: с 27.06.2023 по 19.09.2024

полное наименование должности

инициалы, фамилия

Здание
вид объекта недвижимости

Лист № 44 раздела 8

Всего листов раздела 8: 186

Всего разделов: 5

Всего листов выписки: 205

15.04.2024г. № КУВИ-001/2024-106093081

Кадастровый номер: 32:02:0390204:2500

Номер этажа (этажей): 2

План части этажа

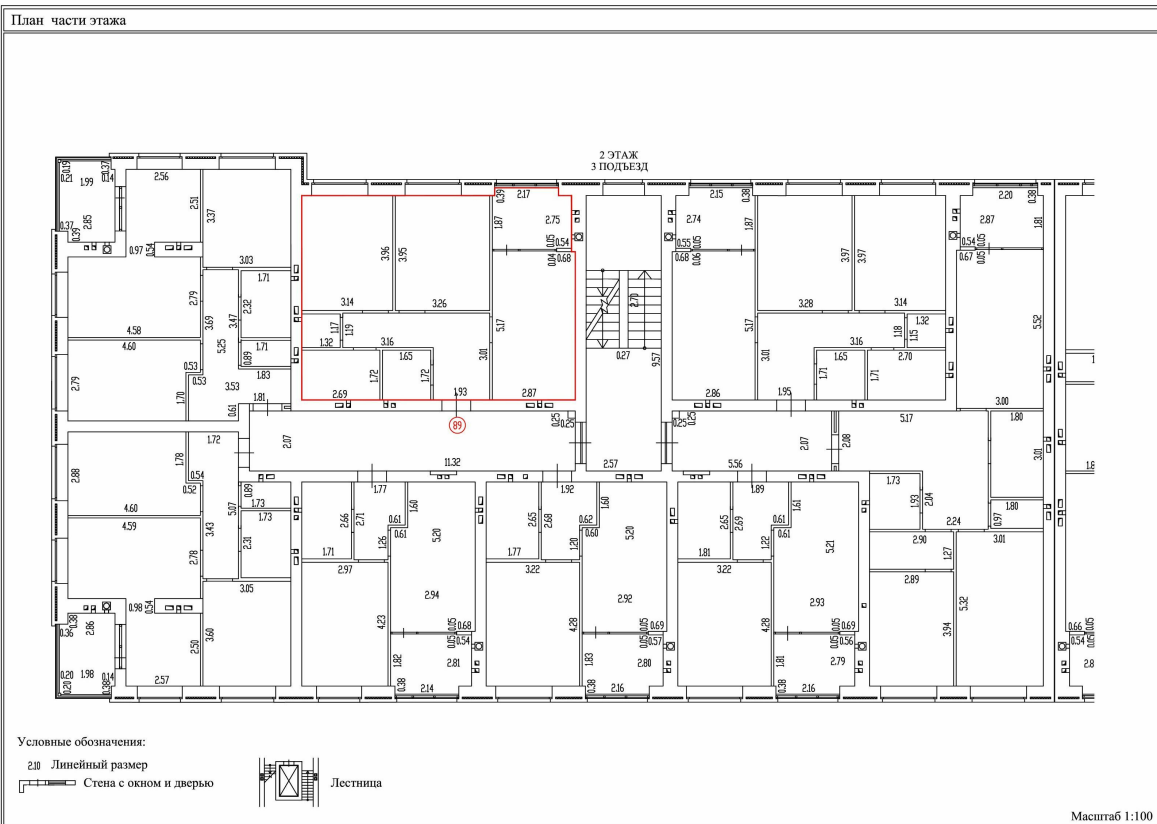

Масштаб 1:100



ДОКУМЕНТ ПОДПИСАН
ЭЛЕКТРОННОЙ ПОДПИСЬЮ

Сертификат: 00ВВ056В7401СВ38D2В3576ACDC8425108

Владелец: ФЕДЕРАЛЬНАЯ СЛУЖБА ГОСУДАРСТВЕННОЙ
РЕГИСТРАЦИИ, КАДАСТРА И КАРТОГРАФИИ
Действителен: с 27.06.2023 по 19.09.2024

полное наименование должности

инициалы, фамилия

Здание

вид объекта недвижимости

Лист № 45 раздела 8

Всего листов раздела 8: 186

Всего разделов: 5

Всего листов выписки: 205

15.04.2024г. № КУВИ-001/2024-106093081

Кадастровый номер: 32:02:0390204:2500

Номер этажа (этажей): 3

План части этажа

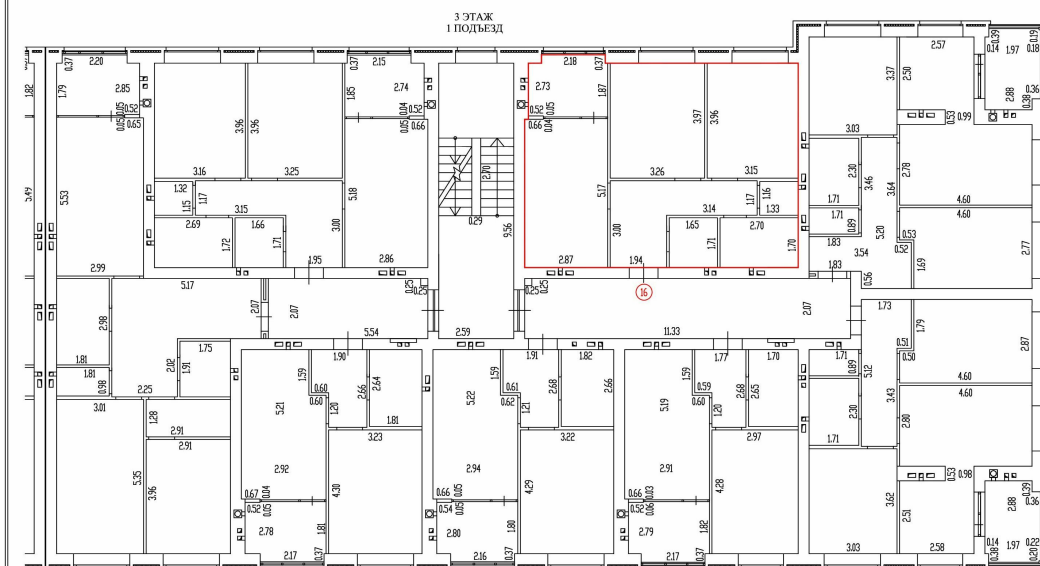

Условные обозначения:

2.10 Линейный размер

— Стена с окном и дверью



Масштаб 1:100

Масштаб 1:100

ДОКУМЕНТ ПОДПИСАН
ЭЛЕКТРОННОЙ ПОДПИСЬЮ

Сертификат: 00ВВ056В7401СВ38D2В3576АСDC8425108

Владелец: ФЕДЕРАЛЬНАЯ СЛУЖБА ГОСУДАРСТВЕННОЙ

РЕГИСТРАЦИИ, КАДАСТРА И КАРТОГРАФИИ

Действителен: с 27.06.2023 по 19.09.2024

ПОЛНОЕ НАИМЕНОВАНИЕ ДОЛЖНОСТИ

ИНИЦИАЛЫ, ФАМИЛИЯ

Здание

вид объекта недвижимости

Лист № 46 раздела 8

Всего листов раздела 8: 186

Всего разделов: 5

Всего листов выписки: 205

15.04.2024г. № КУВИ-001/2024-106093081

Кадастровый номер: 32:02:0390204:2500

Номер этажа (этажей): 3

План части этажа

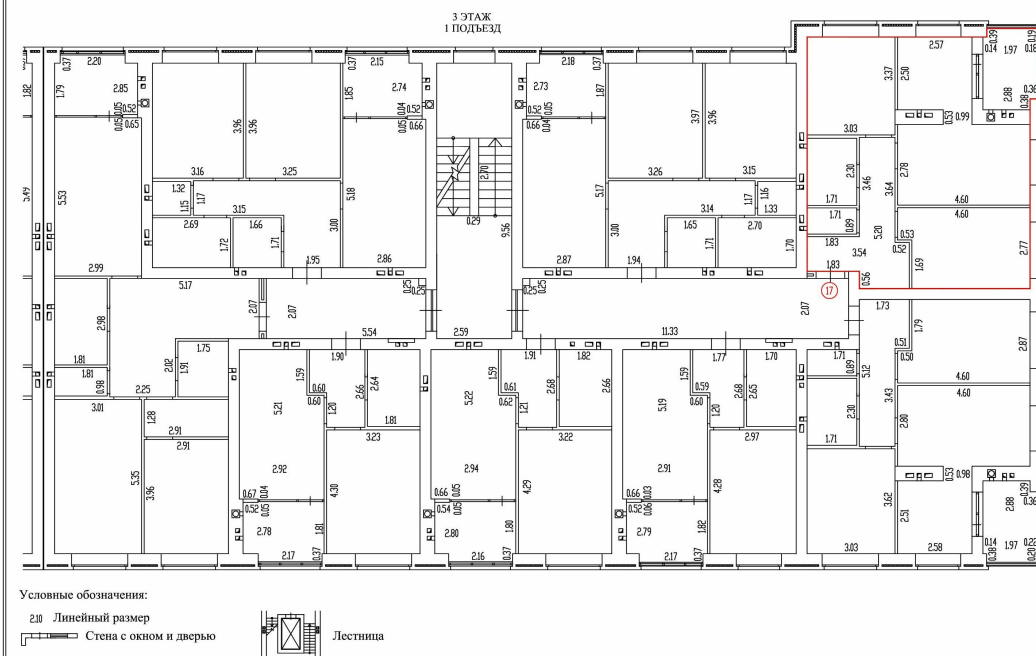

Масштаб 1:100

Масштаб 1:100



ДОКУМЕНТ ПОДПИСАН
ЭЛЕКТРОННОЙ ПОДПИСЬЮ

Сертификат: 00ВВ056В7401СВ38D2В3576АСDC8425108

Владелец: ФЕДЕРАЛЬНАЯ СЛУЖБА ГОСУДАРСТВЕННОЙ

РЕГИСТРАЦИИ, КАДАСТРА И КАРТОГРАФИИ

Действителен: с 27.06.2023 по 19.09.2024

полное наименование должности

инициалы, фамилия

Здание
вид объекта недвижимости

Лист № 47 раздела 8

Всего листов раздела 8: 186

Всего разделов: 5

Всего листов выписки: 205

15.04.2024г. № КУВИ-001/2024-106093081

Кадастровый номер: 32:02:0390204:2500

Номер этажа (этажей): 3

План части этажа

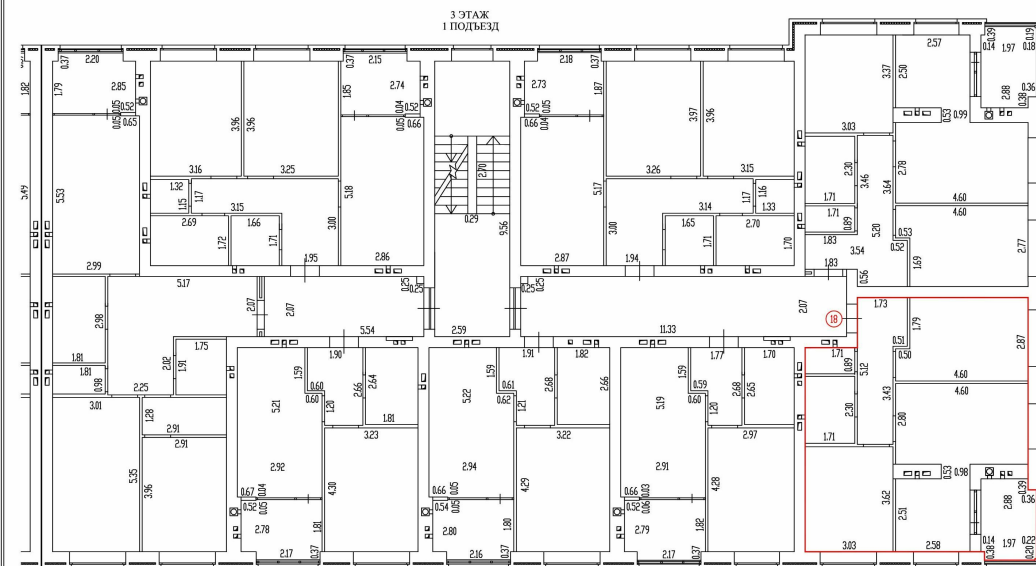

Условные обозначения:

2.10 Линейный размер

— Стена с окном и дверью



Лестница

Масштаб 1:100

Масштаб 1:100



ДОКУМЕНТ ПОДПИСАН
ЭЛЕКТРОННОЙ ПОДПИСЬЮ

Сертификат: 00ВВ056В7401СВ38D2В3576АСDC8425108

Владелец: ФЕДЕРАЛЬНАЯ СЛУЖБА ГОСУДАРСТВЕННОЙ
РЕГИСТРАЦИИ, КАДАСТРА И КАРТОГРАФИИ
Действителен: с 27.06.2023 по 19.09.2024

полное наименование должности

инициалы, фамилия

Здание
вид объекта недвижимости

Лист № 48 раздела 8

Всего листов раздела 8: 186

Всего разделов: 5

Всего листов выписки: 205

15.04.2024г. № КУВИ-001/2024-106093081

Кадастровый номер: 32:02:0390204:2500

Номер этажа (этажей): 3

План части этажа

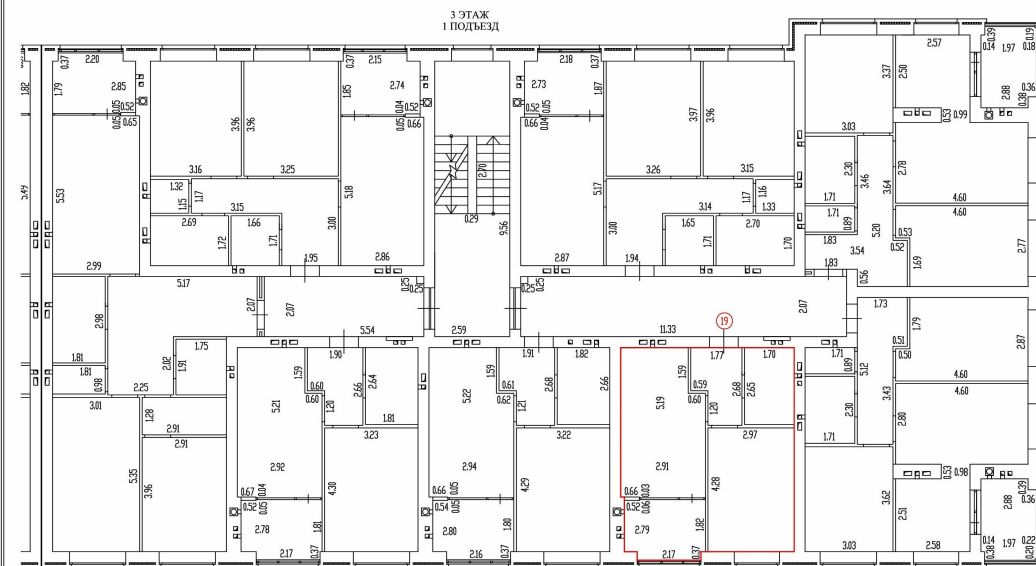

Условные обозначения:

2.10 Линейный размер

— Стена с окном и дверью



Масштаб 1:100

Масштаб 1:100



ДОКУМЕНТ ПОДПИСАН
ЭЛЕКТРОННОЙ ПОДПИСЬЮ

Сертификат: 00ВВ056В7401СВ38D2В3576АСDС8425108

Владелец: ФЕДЕРАЛЬНАЯ СЛУЖБА ГОСУДАРСТВЕННОЙ
РЕГИСТРАЦИИ, КАДАСТРА И КАРТОГРАФИИ
Действителен: с 27.06.2023 по 19.09.2024

ПОЛНОЕ НАИМЕНОВАНИЕ ДОЛЖНОСТИ

ИНИЦИАЛЫ, ФАМИЛИЯ

Здание

вид объекта недвижимости

Лист № 49 раздела 8

Всего листов раздела 8: 186

Всего разделов: 5

Всего листов выписки: 205

15.04.2024г. № КУВИ-001/2024-106093081

Кадастровый номер: 32:02:0390204:2500

Номер этажа (этажей): 3

План части этажа

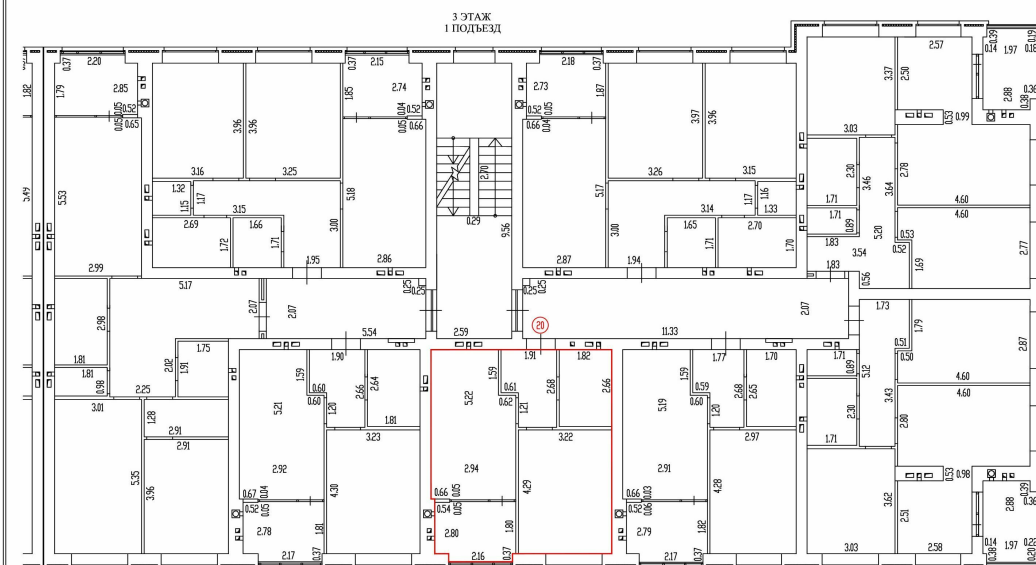

Условные обозначения:

2.10 Линейный размер

Стена с окном и дверью



Масштаб 1:100

Масштаб 1:100

 ДОКУМЕНТ ПОДПИСАН
 ЭЛЕКТРОННОЙ ПОДПИСЬЮ

Сертификат: 00ВВ056В7401СВ38D2В3576АСDC8425108

Владелец: ФЕДЕРАЛЬНАЯ СЛУЖБА ГОСУДАРСТВЕННОЙ

РЕГИСТРАЦИИ, КАДАСТРА И КАРТОГРАФИИ

Действителен: с 27.06.2023 по 19.09.2024

ПОЛНОЕ НАИМЕНОВАНИЕ ДОЛЖНОСТИ

ИНИЦИАЛЫ, ФАМИЛИЯ

Здание

вид объекта недвижимости

Лист № 50 раздела 8

Всего листов раздела 8: 186

Всего разделов: 5

Всего листов выписки: 205

15.04.2024г. № КУВИ-001/2024-106093081

Кадастровый номер: 32:02:0390204:2500

Номер этажа (этажей): 3

План части этажа

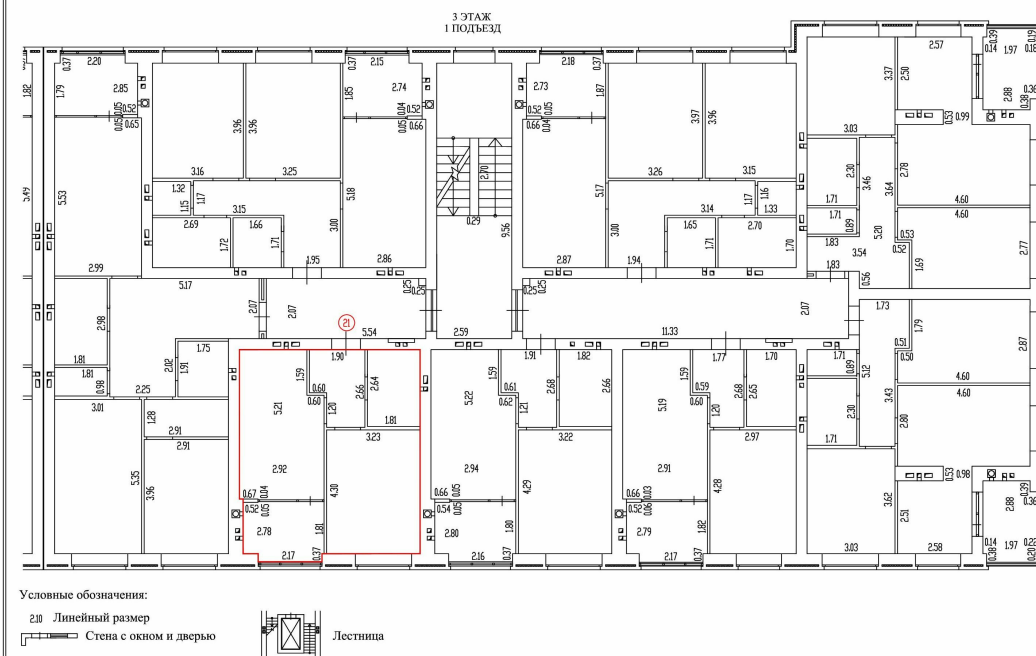

Масштаб 1:100

Масштаб 1:100



ДОКУМЕНТ ПОДПИСАН
 ЭЛЕКТРОННОЙ ПОДПИСЬЮ

Сертификат: 00ВВ056В7401СВ38D2В3576АСDС8425108

Владелец: ФЕДЕРАЛЬНАЯ СЛУЖБА ГОСУДАРСТВЕННОЙ

РЕГИСТРАЦИИ, КАДАСТРА И КАРТОГРАФИИ

Действителен: с 27.06.2023 по 19.09.2024

полное наименование должности

инициалы, фамилия

Здание

вид объекта недвижимости

Лист № 51 раздела 8

Всего листов раздела 8: 186

Всего разделов: 5

Всего листов выписки: 205

15.04.2024г. № КУВИ-001/2024-106093081

Кадастровый номер: 32:02:0390204:2500

Номер этажа (этажей): 3

План части этажа

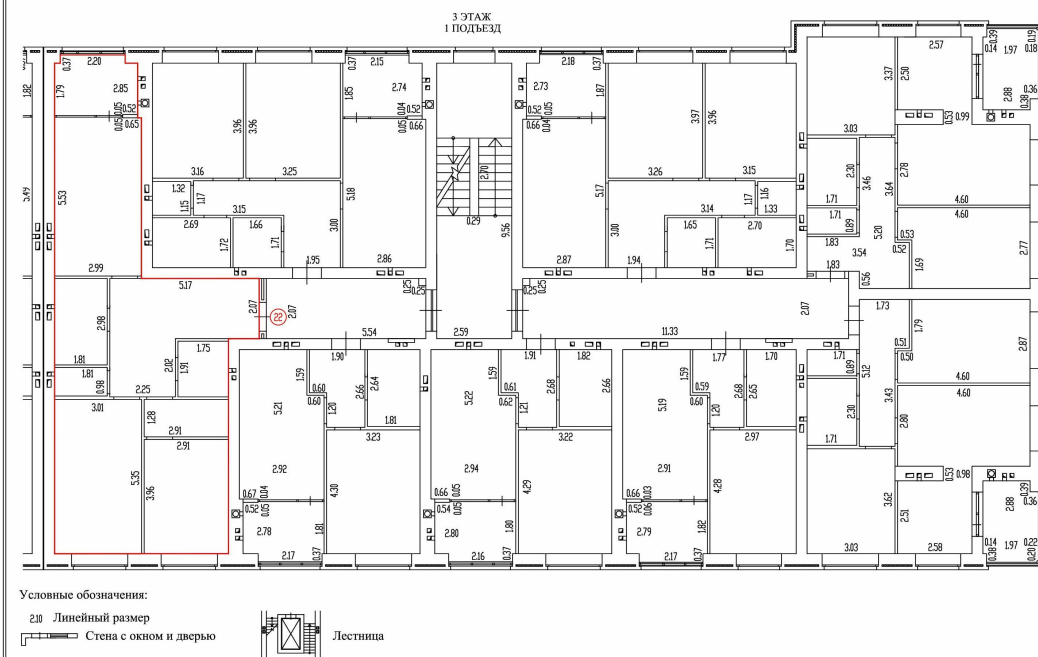

Масштаб 1:100



ДОКУМЕНТ ПОДПИСАН
 ЭЛЕКТРОННОЙ ПОДПИСЬЮ

Сертификат: 00ВВ056В7401СВ38D2В3576АСDС8425108

Владелец: ФЕДЕРАЛЬНАЯ СЛУЖБА ГОСУДАРСТВЕННОЙ

РЕГИСТРАЦИИ, КАДАСТРА И КАРТОГРАФИИ

Действителен: с 27.06.2023 по 19.09.2024

полное наименование должности

инициалы, фамилия

Здание

вид объекта недвижимости

Лист № 52 раздела 8

Всего листов раздела 8: 186

Всего разделов: 5

Всего листов выписки: 205

15.04.2024г. № КУВИ-001/2024-106093081

Кадастровый номер: 32:02:0390204:2500

Номер этажа (этажей): 3

План части этажа

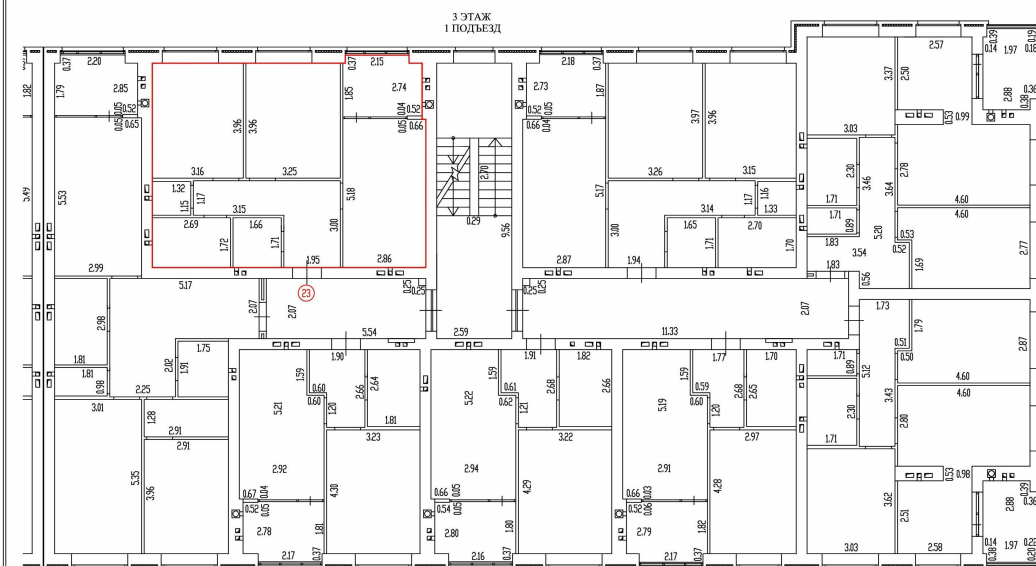

Условные обозначения:

210 Линейный размер

Стена с окном и дверью

Лестница

Масштаб 1:100

Масштаб 1:100

 ДОКУМЕНТ ПОДПИСАН
 ЭЛЕКТРОННОЙ ПОДПИСЬЮ

Сертификат: 00ВВ056В7401СВ38D2В3576АСDC8425108

Владелец: ФЕДЕРАЛЬНАЯ СЛУЖБА ГОСУДАРСТВЕННОЙ

РЕГИСТРАЦИИ, КАДАСТРА И КАРТОГРАФИИ

Действителен: с 27.06.2023 по 19.09.2024

ПОЛНОЕ НАИМЕНОВАНИЕ ДОЛЖНОСТИ

ИНИЦИАЛЫ, ФАМИЛИЯ

Здание

вид объекта недвижимости

Лист № 53 раздела 8

Всего листов раздела 8: 186

Всего разделов: 5

Всего листов выписки: 205

15.04.2024г. № КУВИ-001/2024-106093081

Кадастровый номер: 32:02:0390204:2500

Номер этажа (этажей): 3

План части этажа

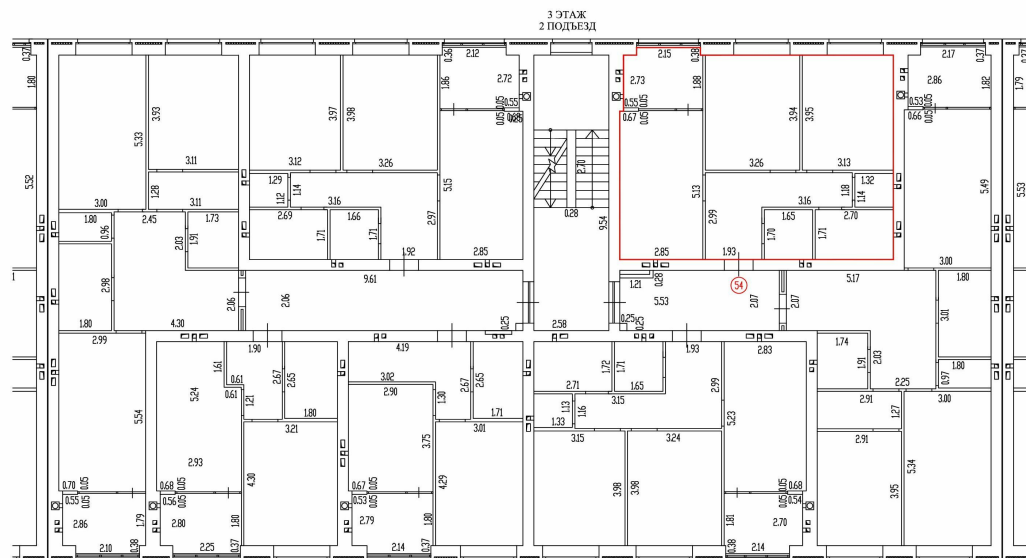

Условные обозначения:

2.10 Линейный размер

— Стена с окном и дверью



Лестница

Масштаб 1:100

Масштаб 1:100

ДОКУМЕНТ ПОДПИСАН
ЭЛЕКТРОННОЙ ПОДПИСЬЮ

Сертификат: 00BВ056В7401СВ38D2В3576ACDC8425108

Владелец: ФЕДЕРАЛЬНАЯ СЛУЖБА ГОСУДАРСТВЕННОЙ

РЕГИСТРАЦИИ, КАДАСТРА И КАРТОГРАФИИ

Действителен: с 27.06.2023 по 19.09.2024

ПОЛНОЕ НАИМЕНОВАНИЕ ДОЛЖНОСТИ

ИНИЦИАЛЫ, ФАМИЛИЯ

Здание

вид объекта недвижимости

Лист № 55 раздела 8

Всего листов раздела 8: 186

Всего разделов: 5

Всего листов выписки: 205

15.04.2024г. № КУВИ-001/2024-106093081

Кадастровый номер: 32:02:0390204:2500

Номер этажа (этажей): 3

План части этажа

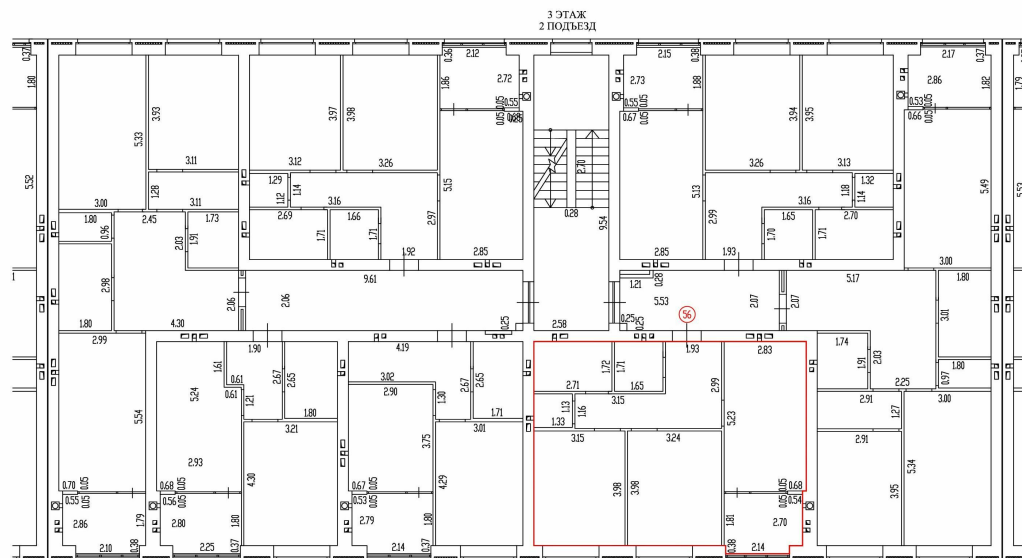

Масштаб 1:100

Условные обозначения:

2.10 Линейный размер

— Стена с окном и дверью



Лестница

Масштаб 1:100

ДОКУМЕНТ ПОДПИСАН
ЭЛЕКТРОННОЙ ПОДПИСЬЮ

Сертификат: 00BВ056В7401СВ38D2В3576ACDC8425108

Владелец: ФЕДЕРАЛЬНАЯ СЛУЖБА ГОСУДАРСТВЕННОЙ

РЕГИСТРАЦИИ, КАДАСТРА И КАРТОГРАФИИ

Действителен: с 27.06.2023 по 19.09.2024

ПОЛНОЕ НАИМЕНОВАНИЕ ДОЛЖНОСТИ

инициалы, фамилия

Здание

вид объекта недвижимости

Лист № 56 раздела 8

Всего листов раздела 8: 186

Всего разделов: 5

Всего листов выписки: 205

15.04.2024г. № КУВИ-001/2024-106093081

Кадастровый номер: 32:02:0390204:2500

Номер этажа (этажей): 3

План части этажа

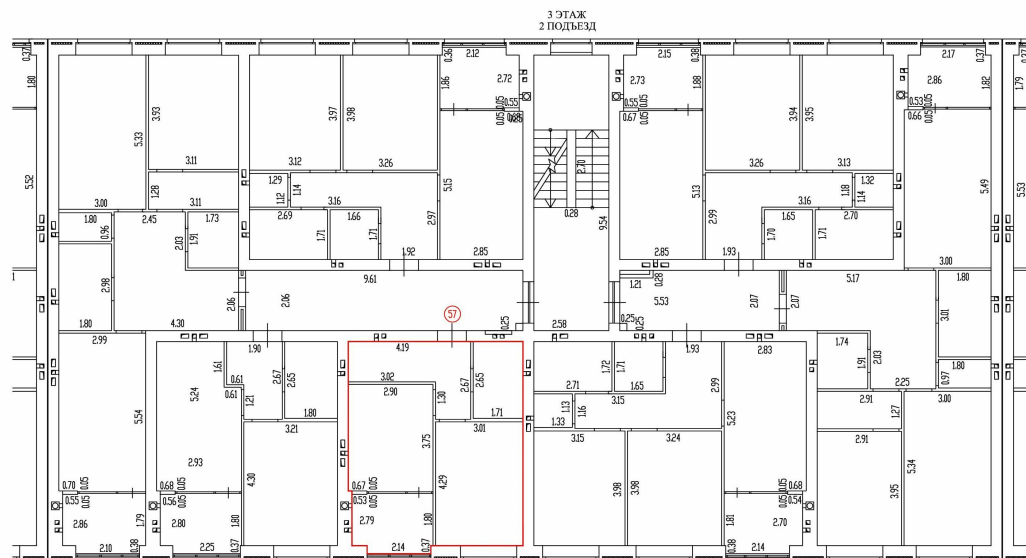

Условные обозначения:

2.10 Линейный размер

— Стена с окном и дверью



Лестница

Масштаб 1:100

Масштаб 1:100

ДОКУМЕНТ ПОДПИСАН
ЭЛЕКТРОННОЙ ПОДПИСЬЮ

Сертификат: 00BВ056В7401СВ38D2В3576ACDC8425108

Владелец: ФЕДЕРАЛЬНАЯ СЛУЖБА ГОСУДАРСТВЕННОЙ

РЕГИСТРАЦИИ, КАДАСТРА И КАРТОГРАФИИ

Действителен: с 27.06.2023 по 19.09.2024

ПОЛНОЕ НАИМЕНОВАНИЕ ДОЛЖНОСТИ

инициалы, фамилия

Здание

вид объекта недвижимости

Лист № 57 раздела 8

Всего листов раздела 8: 186

Всего разделов: 5

Всего листов выписки: 205

15.04.2024г. № КУВИ-001/2024-106093081

Кадастровый номер: 32:02:0390204:2500

Номер этажа (этажей): 3

План части этажа

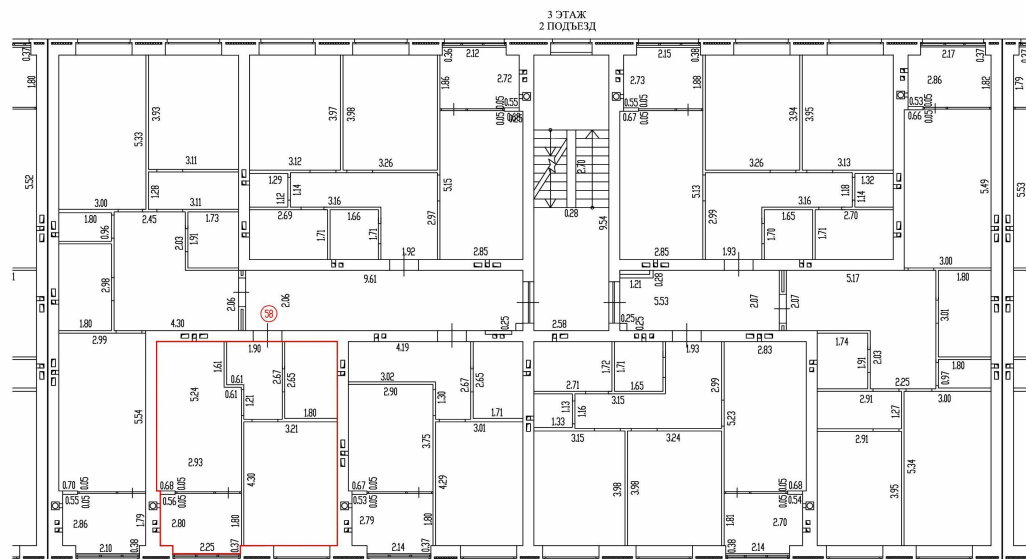

Условные обозначения:

210 Линейный размер

— Стена с окном и дверью



Лестница

Масштаб 1:100

Масштаб 1:100

ДОКУМЕНТ ПОДПИСАН
ЭЛЕКТРОННОЙ ПОДПИСЬЮ

Сертификат: 00BВ056В7401СВ38D2В3576ACDC8425108

Владелец: ФЕДЕРАЛЬНАЯ СЛУЖБА ГОСУДАРСТВЕННОЙ

РЕГИСТРАЦИИ, КАДАСТРА И КАРТОГРАФИИ

Действителен: с 27.06.2023 по 19.09.2024

ПОЛНОЕ НАИМЕНОВАНИЕ ДОЛЖНОСТИ

инициалы, фамилия

Здание

вид объекта недвижимости

Лист № 58 раздела 8

Всего листов раздела 8: 186

Всего разделов: 5

Всего листов выписки: 205

15.04.2024г. № КУВИ-001/2024-106093081

Кадастровый номер: 32:02:0390204:2500

Номер этажа (этажей): 3

План части этажа

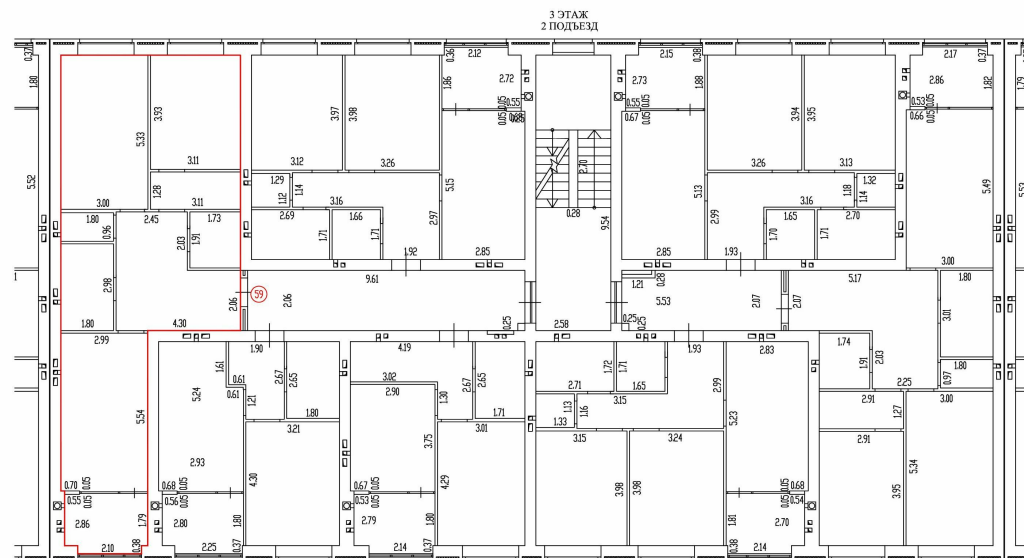

Условные обозначения:

210 Линейный размер

— Стена с окном и дверью



Масштаб 1:100

Масштаб 1:100

ДОКУМЕНТ ПОДПИСАН
ЭЛЕКТРОННОЙ ПОДПИСЬЮ

Сертификат: 00BВ056В7401СВ38D2В3576ACDC8425108

Владелец: ФЕДЕРАЛЬНАЯ СЛУЖБА ГОСУДАРСТВЕННОЙ

РЕГИСТРАЦИИ, КАДАСТРА И КАРТОГРАФИИ

Действителен: с 27.06.2023 по 19.09.2024

полное наименование должности

инициалы, фамилия

Здание

вид объекта недвижимости

Лист № 59 раздела 8

Всего листов раздела 8: 186

Всего разделов: 5

Всего листов выписки: 205

15.04.2024г. № КУВИ-001/2024-106093081

Кадастровый номер: 32:02:0390204:2500

Номер этажа (этажей): 3

План части этажа

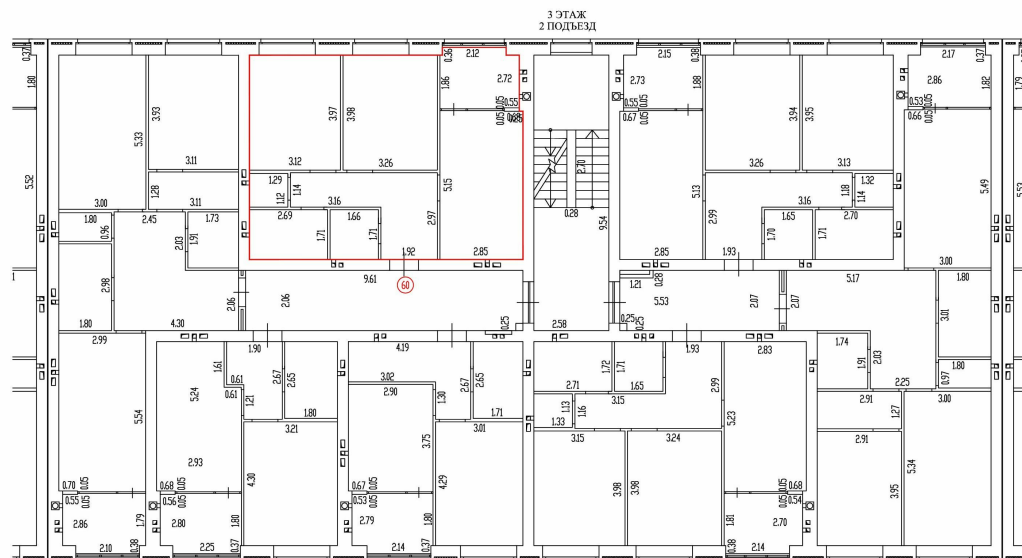

Масштаб 1:100

Условные обозначения:

2.10 Линейный размер

— Стена с окном и дверью



Лестница

Масштаб 1:100

ДОКУМЕНТ ПОДПИСАН
ЭЛЕКТРОННОЙ ПОДПИСЬЮ

Сертификат: 00BВ056В7401СВ38D2В3576ACDC8425108

Владелец: ФЕДЕРАЛЬНАЯ СЛУЖБА ГОСУДАРСТВЕННОЙ

РЕГИСТРАЦИИ, КАДАСТРА И КАРТОГРАФИИ

Действителен: с 27.06.2023 по 19.09.2024

ПОЛНОЕ НАИМЕНОВАНИЕ ДОЛЖНОСТИ

инициалы, фамилия

Здание

вид объекта недвижимости

Лист № 60 раздела 8

Всего листов раздела 8: 186

Всего разделов: 5

Всего листов выписки: 205

15.04.2024г. № КУВИ-001/2024-106093081

Кадастровый номер: 32:02:0390204:2500

Номер этажа (этажей): 3

План части этажа

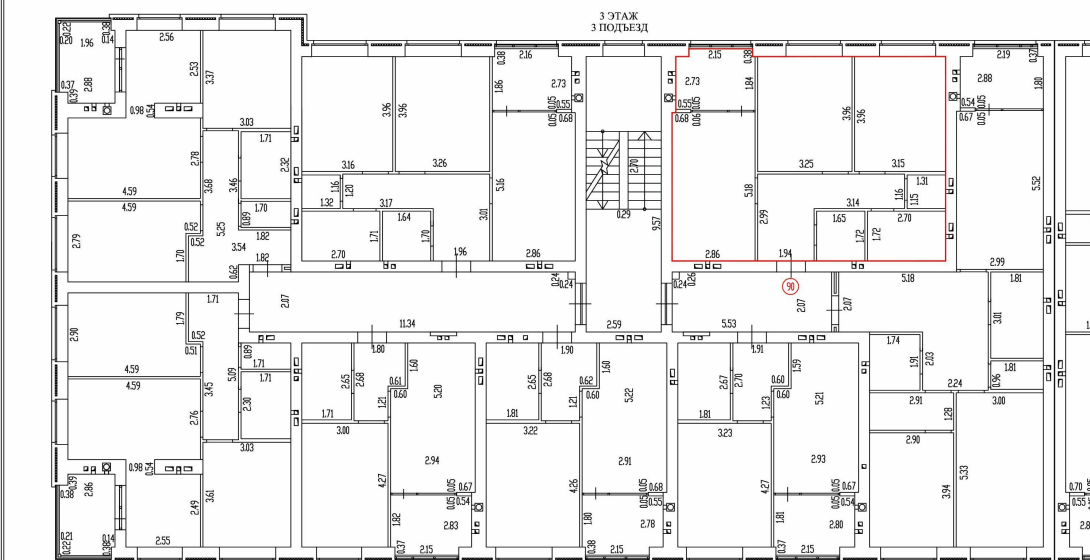

Условные обозначения:

2.10 Линейный размер

— Стена с окном и дверью



Лестница

Масштаб 1:100

Масштаб 1:100

ДОКУМЕНТ ПОДПИСАН
ЭЛЕКТРОННОЙ ПОДПИСЬЮ

Сертификат: 00BV056B7401CB38D2B3576ACDC8425108

Владелец: ФЕДЕРАЛЬНАЯ СЛУЖБА ГОСУДАРСТВЕННОЙ

РЕГИСТРАЦИИ, КАДАСТРА И КАРТОГРАФИИ

Действителен: с 27.06.2023 по 19.09.2024

полное наименование должности

инициалы, фамилия

Здание

вид объекта недвижимости

Лист № 61 раздела 8

Всего листов раздела 8: 186

Всего разделов: 5

Всего листов выписки: 205

15.04.2024г. № КУВИ-001/2024-106093081

Кадастровый номер: 32:02:0390204:2500

Номер этажа (этажей): 3

План части этажа

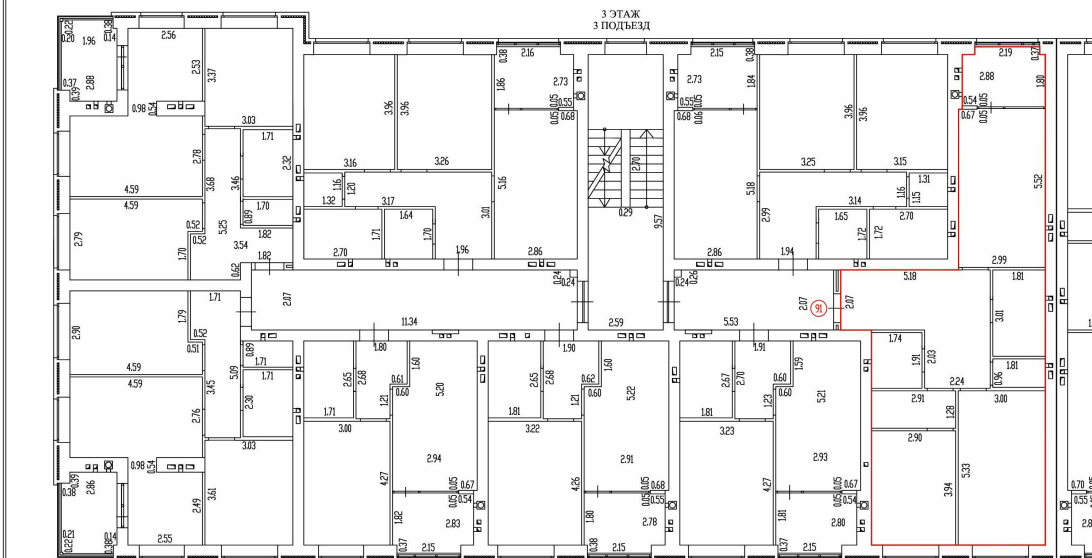

Условные обозначения:

2.10 Линейный размер

— Стена с окном и дверью



Лестница

Масштаб 1:100

Масштаб 1:100

ДОКУМЕНТ ПОДПИСАН
ЭЛЕКТРОННОЙ ПОДПИСЬЮ

Сертификат: 00BV056B7401CB38D2B3576ACDC8425108

Владелец: ФЕДЕРАЛЬНАЯ СЛУЖБА ГОСУДАРСТВЕННОЙ
РЕГИСТРАЦИИ, КАДАСТРА И КАРТОГРАФИИ
Действителен: с 27.06.2023 по 19.09.2024

полное наименование должности

инициалы, фамилия

Здание

вид объекта недвижимости

Лист № 62 раздела 8

Всего листов раздела 8: 186

Всего разделов: 5

Всего листов выписки: 205

15.04.2024г. № КУВИ-001/2024-106093081

Кадастровый номер: 32:02:0390204:2500

Номер этажа (этажей): 3

План части этажа

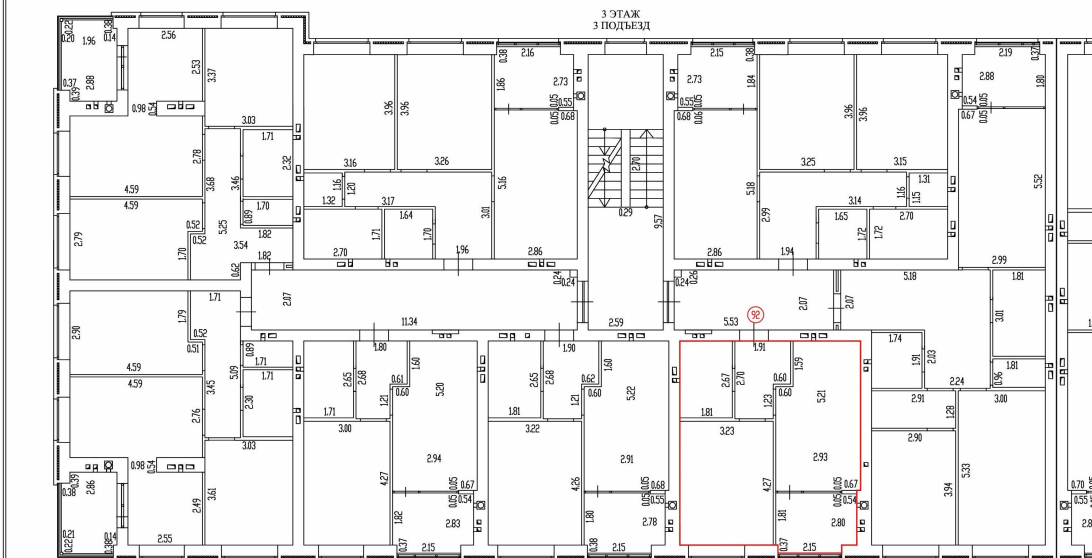

Масштаб 1:100

Условные обозначения:

2.10 Линейный размер

— Стена с окном и дверью



Лестница

Масштаб 1:100

ДОКУМЕНТ ПОДПИСАН
ЭЛЕКТРОННОЙ ПОДПИСЬЮ

Сертификат: 00ВВ056В7401СВ38D2В3576ACDC8425108

Владелец: ФЕДЕРАЛЬНАЯ СЛУЖБА ГОСУДАРСТВЕННОЙ

РЕГИСТРАЦИИ, КАДАСТРА И КАРТОГРАФИИ

Действителен: с 27.06.2023 по 19.09.2024

полное наименование должности

инициалы, фамилия

Здание

вид объекта недвижимости

Лист № 63 раздела 8

Всего листов раздела 8: 186

Всего разделов: 5

Всего листов выписки: 205

15.04.2024г. № КУВИ-001/2024-106093081

Кадастровый номер: 32:02:0390204:2500

Номер этажа (этажей): 3

План части этажа

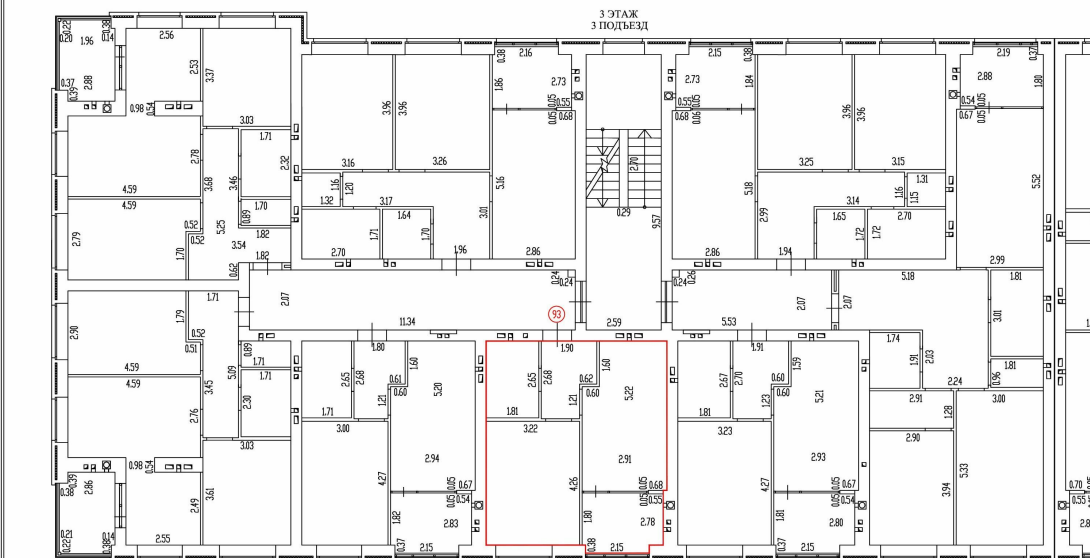

Масштаб 1:100

Условные обозначения:

2.10 Линейный размер

— Стена с окном и дверью



Лестница

Масштаб 1:100

ДОКУМЕНТ ПОДПИСАН
ЭЛЕКТРОННОЙ ПОДПИСЬЮ

Сертификат: 00BV056B7401CB38D2B3576ACDC8425108

Владелец: ФЕДЕРАЛЬНАЯ СЛУЖБА ГОСУДАРСТВЕННОЙ

РЕГИСТРАЦИИ, КАДАСТРА И КАРТОГРАФИИ

Действителен: с 27.06.2023 по 19.09.2024

полное наименование должности

инициалы, фамилия

Здание

вид объекта недвижимости

Лист № 64 раздела 8

Всего листов раздела 8: 186

Всего разделов: 5

Всего листов выписки: 205

15.04.2024г. № КУВИ-001/2024-106093081

Кадастровый номер: 32:02:0390204:2500

Номер этажа (этажей): 3

План части этажа

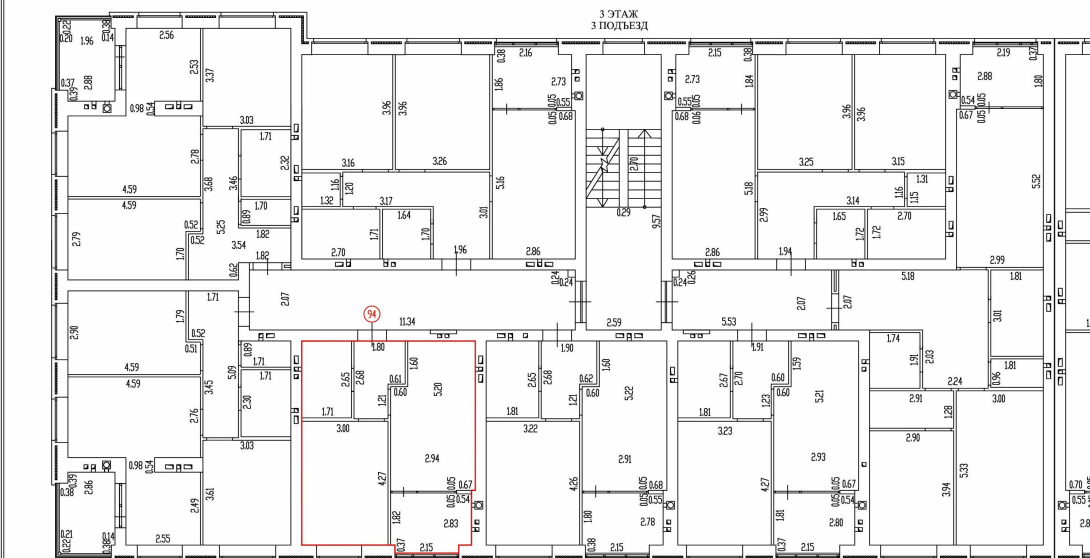

Условные обозначения:

2.10 Линейный размер

— Стена с окном и дверью



Лестница

Масштаб 1:100

Масштаб 1:100

ДОКУМЕНТ ПОДПИСАН
ЭЛЕКТРОННОЙ ПОДПИСЬЮ

Сертификат: 00BV056B7401CB38D2B3576ACDC8425108

Владелец: ФЕДЕРАЛЬНАЯ СЛУЖБА ГОСУДАРСТВЕННОЙ

РЕГИСТРАЦИИ, КАДАСТРА И КАРТОГРАФИИ

Действителен: с 27.06.2023 по 19.09.2024

полное наименование должности

инициалы, фамилия

Здание

вид объекта недвижимости

Лист № 65 раздела 8

Всего листов раздела 8: 186

Всего разделов: 5

Всего листов выписки: 205

15.04.2024г. № КУВИ-001/2024-106093081

Кадастровый номер: 32:02:0390204:2500

Номер этажа (этажей): 3

План части этажа

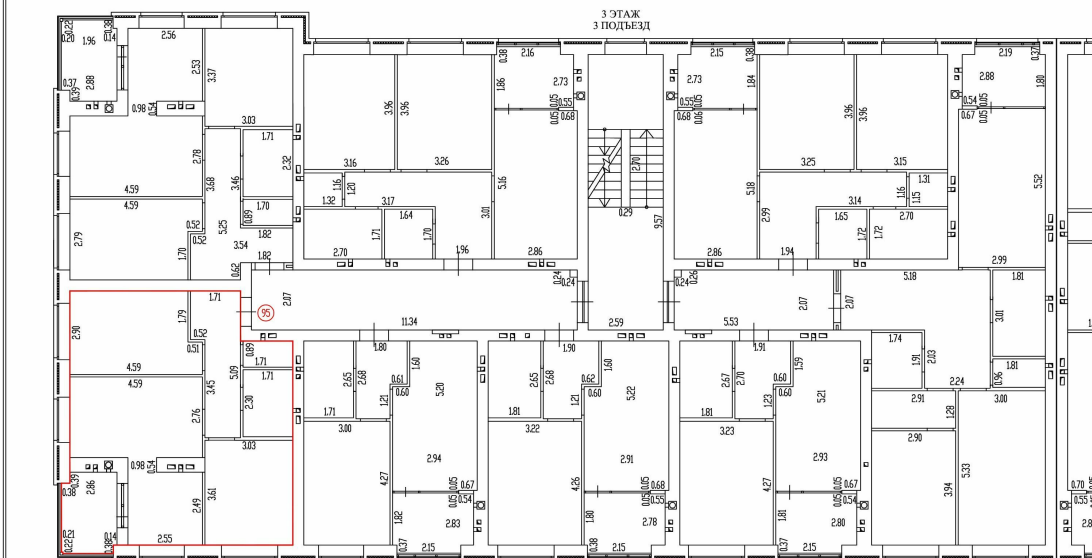

Масштаб 1:100

Условные обозначения:

2.10 Линейный размер

— Стена с окном и дверью



Лестница

Масштаб 1:100

ДОКУМЕНТ ПОДПИСАН
ЭЛЕКТРОННОЙ ПОДПИСЬЮ

Сертификат: 00BV056B7401CB38D2B3576ACDC8425108

Владелец: ФЕДЕРАЛЬНАЯ СЛУЖБА ГОСУДАРСТВЕННОЙ
РЕГИСТРАЦИИ, КАДАСТРА И КАРТОГРАФИИ
Действителен: с 27.06.2023 по 19.09.2024

полное наименование должности

инициалы, фамилия

Здание

вид объекта недвижимости

Лист № 66 раздела 8

Всего листов раздела 8: 186

Всего разделов: 5

Всего листов выписки: 205

15.04.2024г. № КУВИ-001/2024-106093081

Кадастровый номер: 32:02:0390204:2500

Номер этажа (этажей): 3

План части этажа

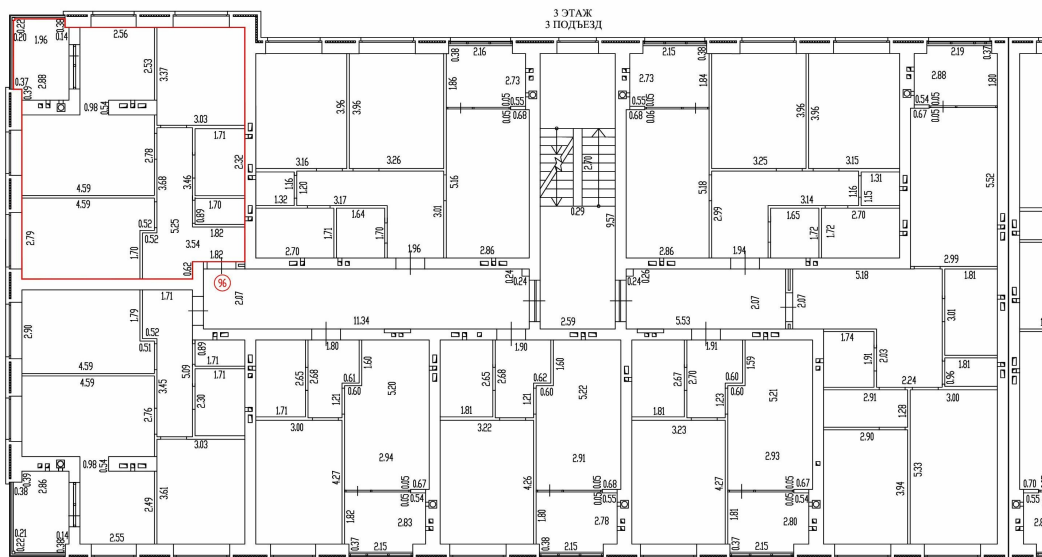

Условные обозначения:

2.10 Линейный размер

— Смена с окном и дверью



Лестница

Масштаб 1:100

Масштаб 1:100

ДОКУМЕНТ ПОДПИСАН
ЭЛЕКТРОННОЙ ПОДПИСЬЮ

Сертификат: 00BV056B7401CB38D2B3576ACDC8425108

Владелец: ФЕДЕРАЛЬНАЯ СЛУЖБА ГОСУДАРСТВЕННОЙ

РЕГИСТРАЦИИ, КАДАСТРА И КАРТОГРАФИИ

Действителен: с 27.06.2023 по 19.09.2024

полное наименование должности

инициалы, фамилия

Здание

вид объекта недвижимости

Лист № 67 раздела 8

Всего листов раздела 8: 186

Всего разделов: 5

Всего листов выписки: 205

15.04.2024г. № КУВИ-001/2024-106093081

Кадастровый номер: 32:02:0390204:2500

Номер этажа (этажей): 3

План части этажа

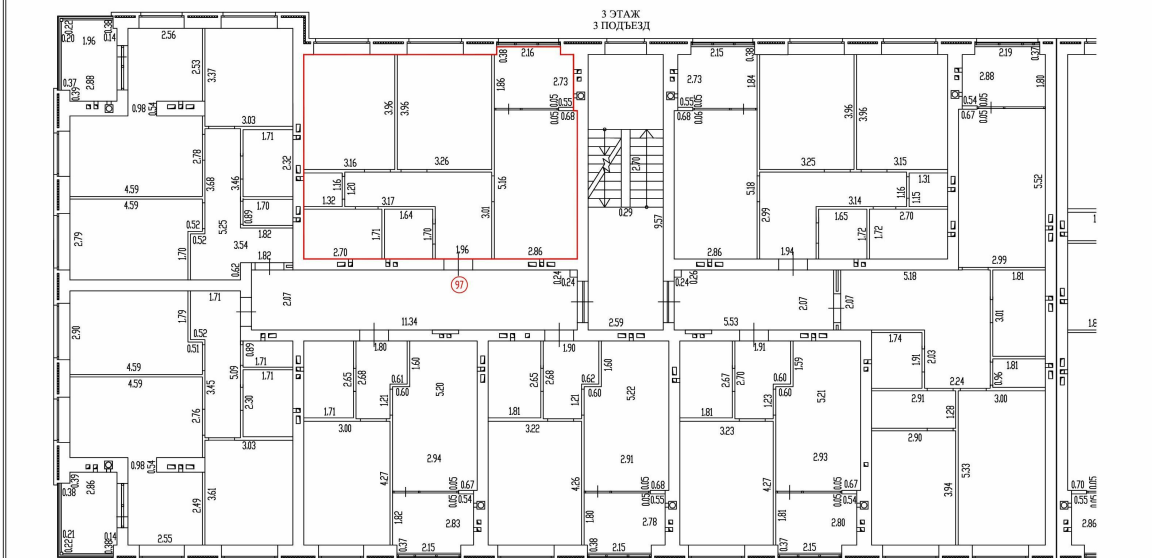

Условные обозначения:

2.10 Линейный размер

— Стена с окном и дверью



Лестница

Масштаб 1:100

Масштаб 1:100

ДОКУМЕНТ ПОДПИСАН
ЭЛЕКТРОННОЙ ПОДПИСЬЮ

Сертификат: 00ВВ056В7401СВ38D2В3576АСDC8425108

Владелец: ФЕДЕРАЛЬНАЯ СЛУЖБА ГОСУДАРСТВЕННОЙ

РЕГИСТРАЦИИ, КАДАСТРА И КАРТОГРАФИИ

Действителен: с 27.06.2023 по 19.09.2024

полное наименование должности

инициалы, фамилия

Здание

вид объекта недвижимости

Лист № 68 раздела 8

Всего листов раздела 8: 186

Всего разделов: 5

Всего листов выписки: 205

15.04.2024г. № КУВИ-001/2024-106093081

Кадастровый номер: 32:02:0390204:2500

Номер этажа (этажей): 4

План части этажа

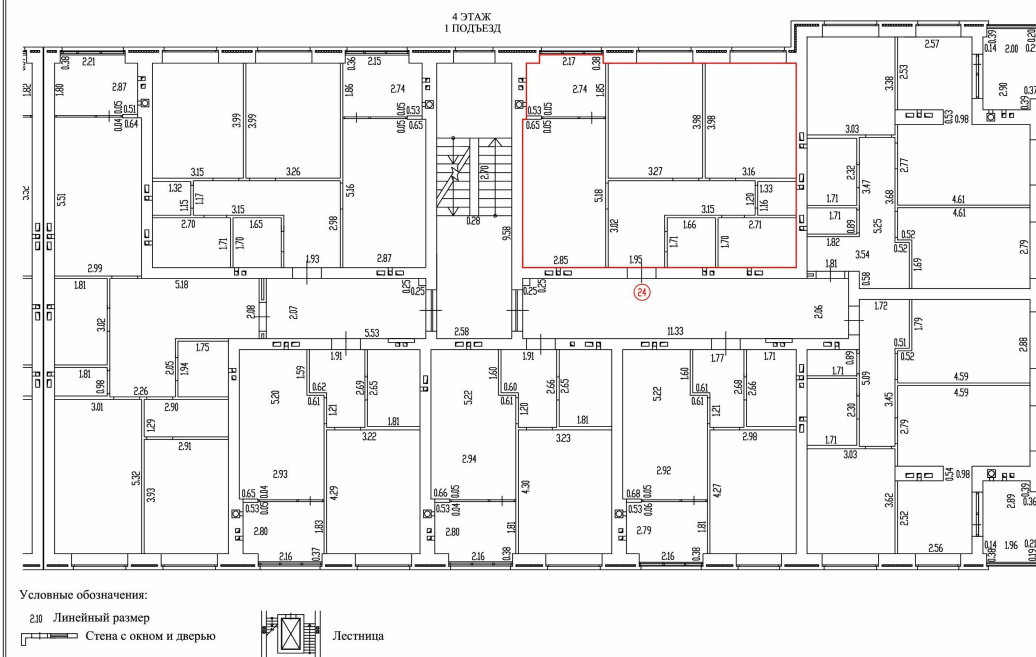

Масштаб 1:100



ДОКУМЕНТ ПОДПИСАН
 ЭЛЕКТРОННОЙ ПОДПИСЬЮ

Сертификат: 00BV056B7401CB38D2B3576ACDC8425108

Владелец: ФЕДЕРАЛЬНАЯ СЛУЖБА ГОСУДАРСТВЕННОЙ

РЕГИСТРАЦИИ, КАДАСТРА И КАРТОГРАФИИ

Действителен: с 27.06.2023 по 19.09.2024

ПОЛНОЕ НАИМЕНОВАНИЕ ДОЛЖНОСТИ

ИНИЦИАЛЫ, ФАМИЛИЯ

Здание

вид объекта недвижимости

Лист № 69 раздела 8

Всего листов раздела 8: 186

Всего разделов: 5

Всего листов выписки: 205

15.04.2024г. № КУВИ-001/2024-106093081

Кадастровый номер: 32:02:0390204:2500

Номер этажа (этажей): 4

План части этажа

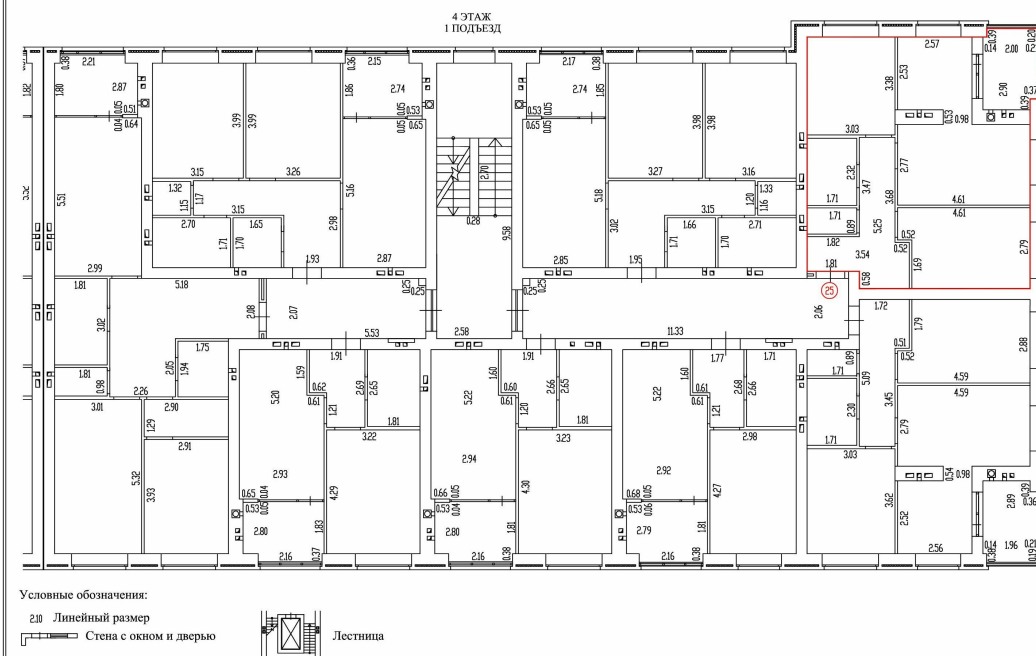

Масштаб 1:100



ДОКУМЕНТ ПОДПИСАН
ЭЛЕКТРОННОЙ ПОДПИСЬЮ

Сертификат: 00BV056B7401CB38D2B3576ACDC8425108

Владелец: ФЕДЕРАЛЬНАЯ СЛУЖБА ГОСУДАРСТВЕННОЙ

РЕГИСТРАЦИИ, КАДАСТРА И КАРТОГРАФИИ

Действителен: с 27.06.2023 по 19.09.2024

ПОЛНОЕ НАИМЕНОВАНИЕ ДОЛЖНОСТИ

инициалы, фамилия

Здание

вид объекта недвижимости

Лист № 70 раздела 8

Всего листов раздела 8: 186

Всего разделов: 5

Всего листов выписки: 205

15.04.2024г. № КУВИ-001/2024-106093081

Кадастровый номер: 32:02:0390204:2500

Номер этажа (этажей): 4

План части этажа

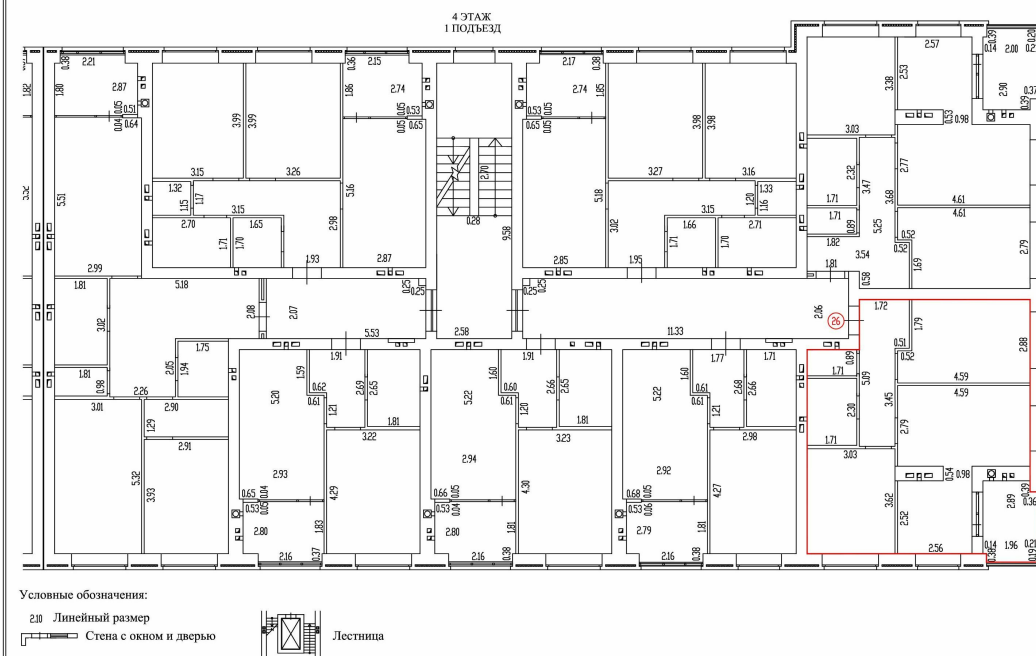

Масштаб 1:100



ДОКУМЕНТ ПОДПИСАН
ЭЛЕКТРОННОЙ ПОДПИСЬЮ

Сертификат: 00BV056B7401CB38D2B3576ACDC8425108

Владелец: ФЕДЕРАЛЬНАЯ СЛУЖБА ГОСУДАРСТВЕННОЙ

РЕГИСТРАЦИИ, КАДАСТРА И КАРТОГРАФИИ

Действителен: с 27.06.2023 по 19.09.2024

ПОЛНОЕ НАИМЕНОВАНИЕ ДОЛЖНОСТИ

ИНИЦИАЛЫ, ФАМИЛИЯ

Здание

вид объекта недвижимости

Лист № 71 раздела 8

Всего листов раздела 8: 186

Всего разделов: 5

Всего листов выписки: 205

15.04.2024г. № КУВИ-001/2024-106093081

Кадастровый номер: 32:02:0390204:2500

Номер этажа (этажей): 4

План части этажа

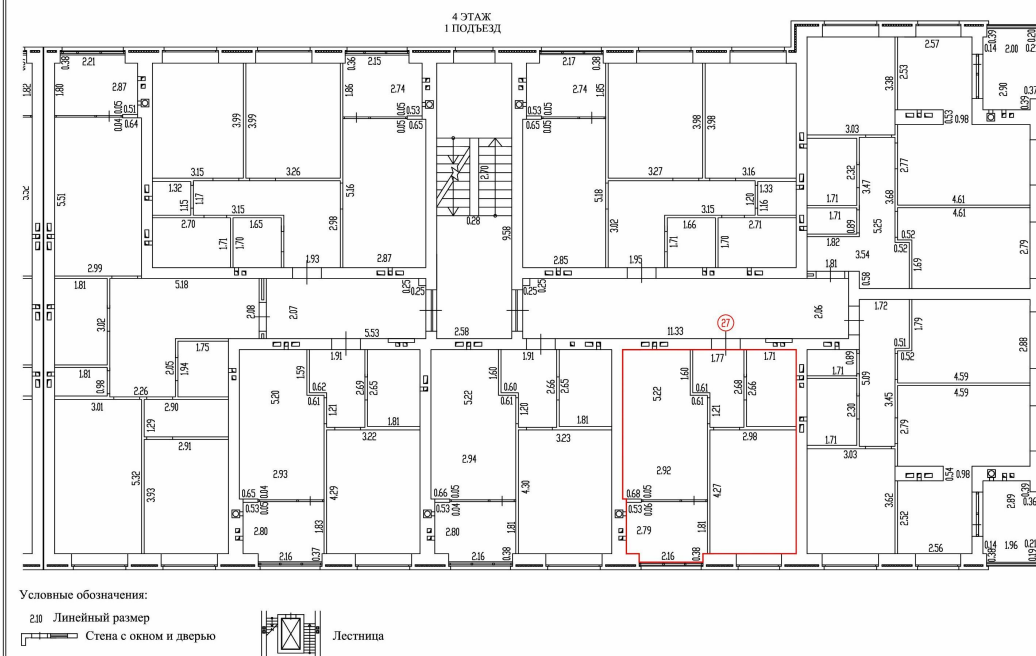

Масштаб 1:100



ДОКУМЕНТ ПОДПИСАН
ЭЛЕКТРОННОЙ ПОДПИСЬЮ

Сертификат: 00BV056B7401CB38D2B3576ACDC8425108

Владелец: ФЕДЕРАЛЬНАЯ СЛУЖБА ГОСУДАРСТВЕННОЙ

РЕГИСТРАЦИИ, КАДАСТРА И КАРТОГРАФИИ

Действителен: с 27.06.2023 по 19.09.2024

ПОЛНОЕ НАИМЕНОВАНИЕ ДОЛЖНОСТИ

инициалы, фамилия

Здание

вид объекта недвижимости

Лист № 72 раздела 8

Всего листов раздела 8: 186

Всего разделов: 5

Всего листов выписки: 205

15.04.2024г. № КУВИ-001/2024-106093081

Кадастровый номер: 32:02:0390204:2500

Номер этажа (этажей): 4

План части этажа

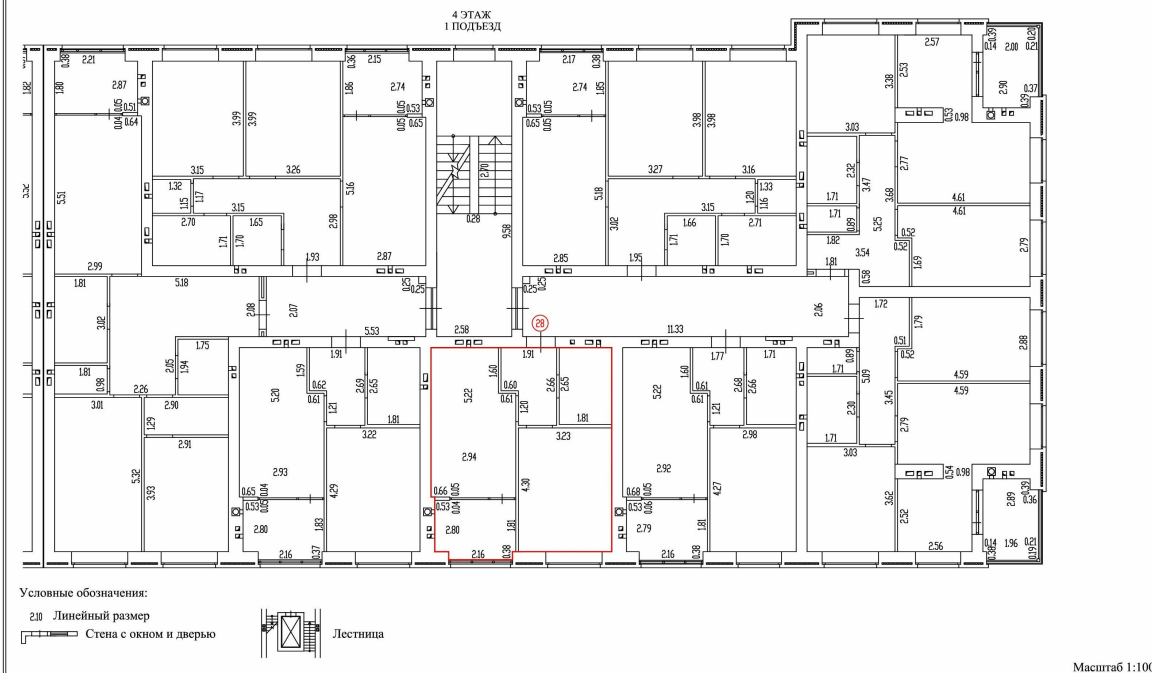

Масштаб 1:100



ДОКУМЕНТ ПОДПИСАН
ЭЛЕКТРОННОЙ ПОДПИСЬЮ

Сертификат: 00BV056B7401CB38D2B3576ACDC8425108

Владелец: ФЕДЕРАЛЬНАЯ СЛУЖБА ГОСУДАРСТВЕННОЙ

РЕГИСТРАЦИИ, КАДАСТРА И КАРТОГРАФИИ

Действителен: с 27.06.2023 по 19.09.2024

ПОЛНОЕ НАИМЕНОВАНИЕ ДОЛЖНОСТИ

инициалы, фамилия

Здание

вид объекта недвижимости

Лист № 73 раздела 8

Всего листов раздела 8: 186

Всего разделов: 5

Всего листов выписки: 205

15.04.2024г. № КУВИ-001/2024-106093081

Кадастровый номер: 32:02:0390204:2500

Номер этажа (этажей): 4

План части этажа

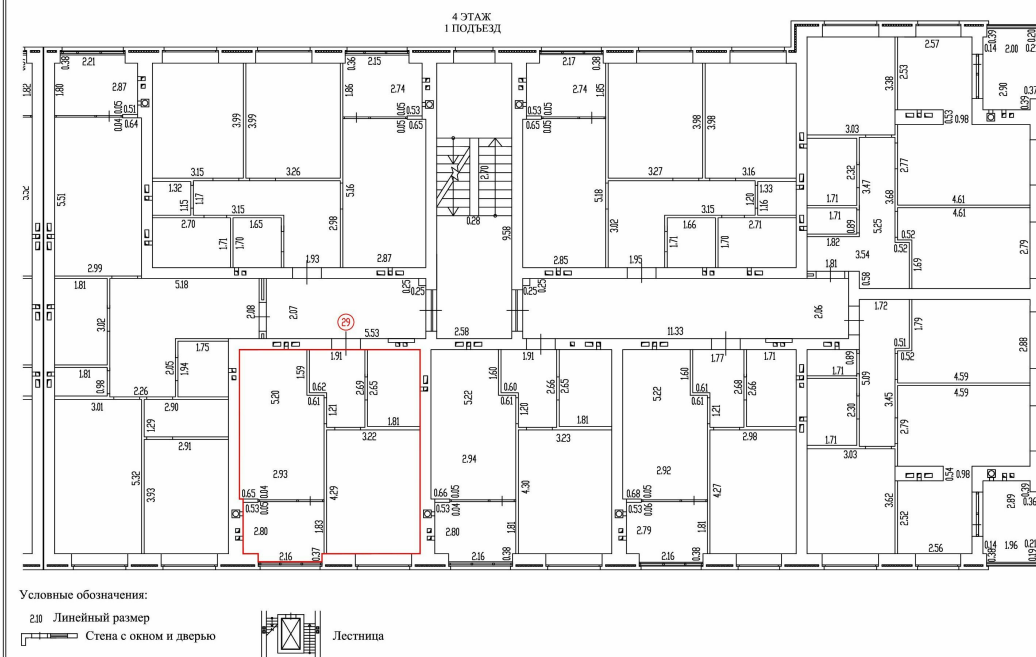

Масштаб 1:100



ДОКУМЕНТ ПОДПИСАН
 ЭЛЕКТРОННОЙ ПОДПИСЬЮ

Сертификат: 00BV056B7401CB38D2B3576ACDC8425108

Владелец: ФЕДЕРАЛЬНАЯ СЛУЖБА ГОСУДАРСТВЕННОЙ

РЕГИСТРАЦИИ, КАДАСТРА И КАРТОГРАФИИ

Действителен: с 27.06.2023 по 19.09.2024

ПОЛНОЕ НАИМЕНОВАНИЕ ДОЛЖНОСТИ

ИНИЦИАЛЫ, ФАМИЛИЯ

Здание

вид объекта недвижимости

Лист № 74 раздела 8

Всего листов раздела 8: 186

Всего разделов: 5

Всего листов выписки: 205

15.04.2024г. № КУВИ-001/2024-106093081

Кадастровый номер: 32:02:0390204:2500

Номер этажа (этажей): 4

План части этажа

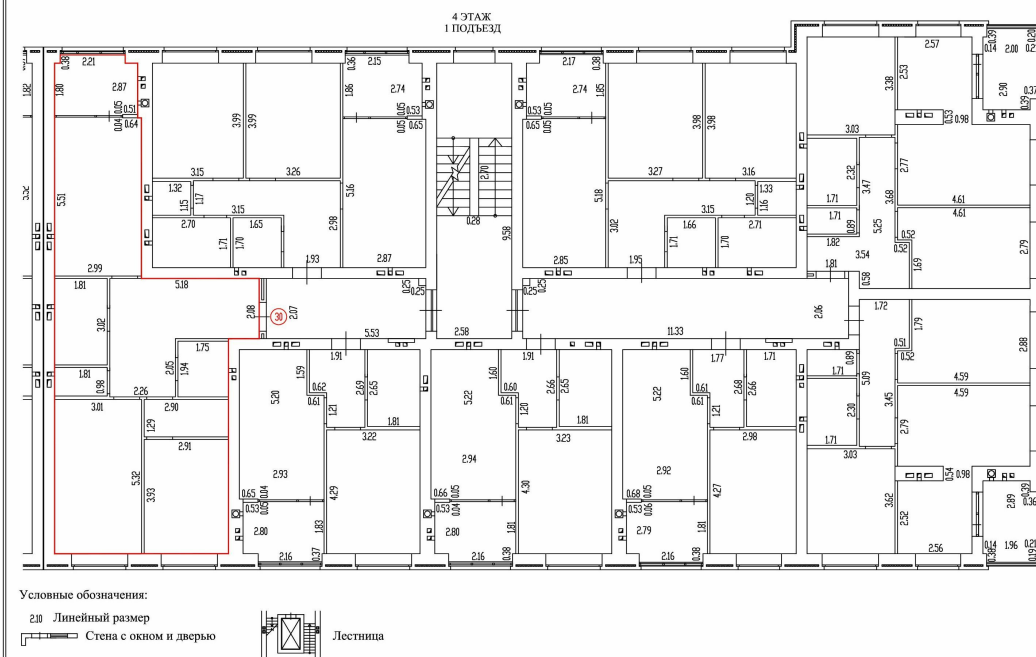

Масштаб 1:100

Масштаб 1:100

ДОКУМЕНТ ПОДПИСАН
ЭЛЕКТРОННОЙ ПОДПИСЬЮ

Сертификат: 00BV056B7401CB38D2B3576ACDC8425108

Владелец: ФЕДЕРАЛЬНАЯ СЛУЖБА ГОСУДАРСТВЕННОЙ
РЕГИСТРАЦИИ, КАДАСТРА И КАРТОГРАФИИ
Действителен: с 27.06.2023 по 19.09.2024

ПОЛНОЕ НАИМЕНОВАНИЕ ДОЛЖНОСТИ

ИНИЦИАЛЫ, ФАМИЛИЯ

Здание

вид объекта недвижимости

Лист № 75 раздела 8

Всего листов раздела 8: 186

Всего разделов: 5

Всего листов выписки: 205

15.04.2024г. № КУВИ-001/2024-106093081

Кадастровый номер: 32:02:0390204:2500

Номер этажа (этажей): 4

План части этажа

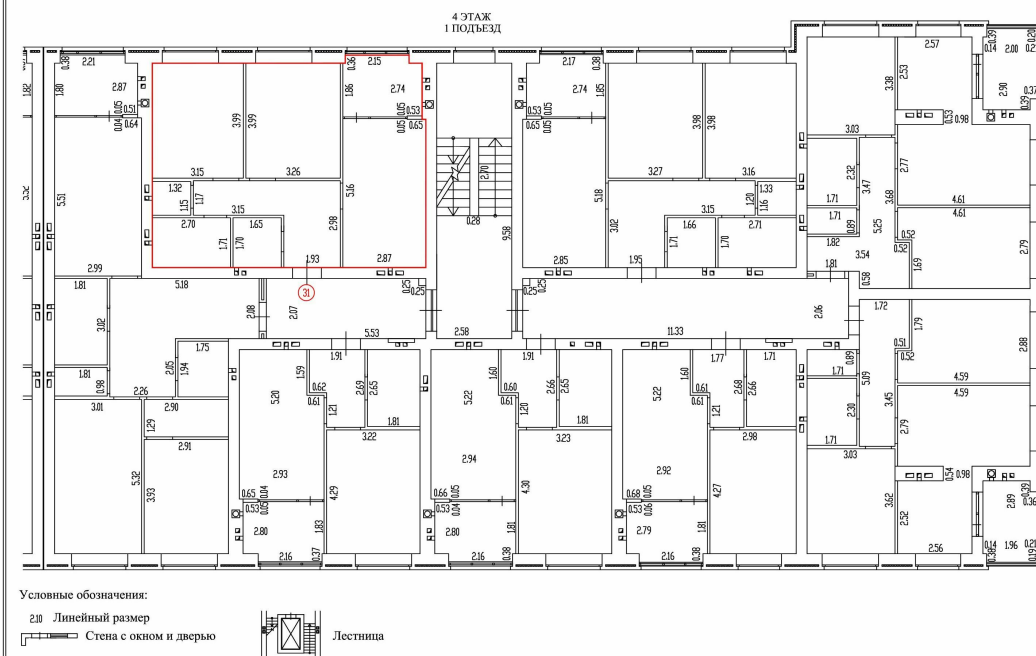

Масштаб 1:100



ДОКУМЕНТ ПОДПИСАН
ЭЛЕКТРОННОЙ ПОДПИСЬЮ

Сертификат: 00BV056B7401CB38D2B3576ACDC8425108

Владелец: ФЕДЕРАЛЬНАЯ СЛУЖБА ГОСУДАРСТВЕННОЙ

РЕГИСТРАЦИИ, КАДАСТРА И КАРТОГРАФИИ

Действителен: с 27.06.2023 по 19.09.2024

ПОЛНОЕ НАИМЕНОВАНИЕ ДОЛЖНОСТИ

ИНИЦИАЛЫ, ФАМИЛИЯ

Здание

вид объекта недвижимости

Лист № 76 раздела 8

Всего листов раздела 8: 186

Всего разделов: 5

Всего листов выписки: 205

15.04.2024г. № КУВИ-001/2024-106093081

Кадастровый номер: 32:02:0390204:2500

Номер этажа (этажей): 4

План части этажа

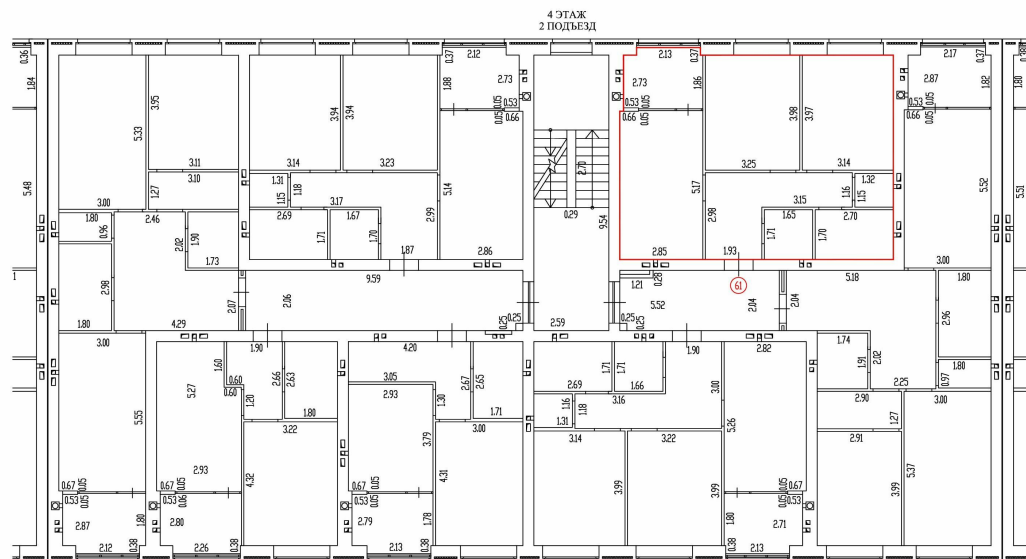

Условные обозначения:

210 Линейный размер

Стена с окном и дверью



Лестница

Масштаб 1:100

Масштаб 1:100

ДОКУМЕНТ ПОДПИСАН
ЭЛЕКТРОННОЙ ПОДПИСЬЮ

Сертификат: 00BВ056В7401СВ38D2В3576АСDС8425108

Владелец: ФЕДЕРАЛЬНАЯ СЛУЖБА ГОСУДАРСТВЕННОЙ
РЕГИСТРАЦИИ, КАДАСТРА И КАРТОГРАФИИ
Действителен: с 27.06.2023 по 19.09.2024

полное наименование должности

инициалы, фамилия

Здание

вид объекта недвижимости

Лист № 77 раздела 8

Всего листов раздела 8: 186

Всего разделов: 5

Всего листов выписки: 205

15.04.2024г. № КУВИ-001/2024-106093081

Кадастровый номер: 32:02:0390204:2500

Номер этажа (этажей): 4

План части этажа

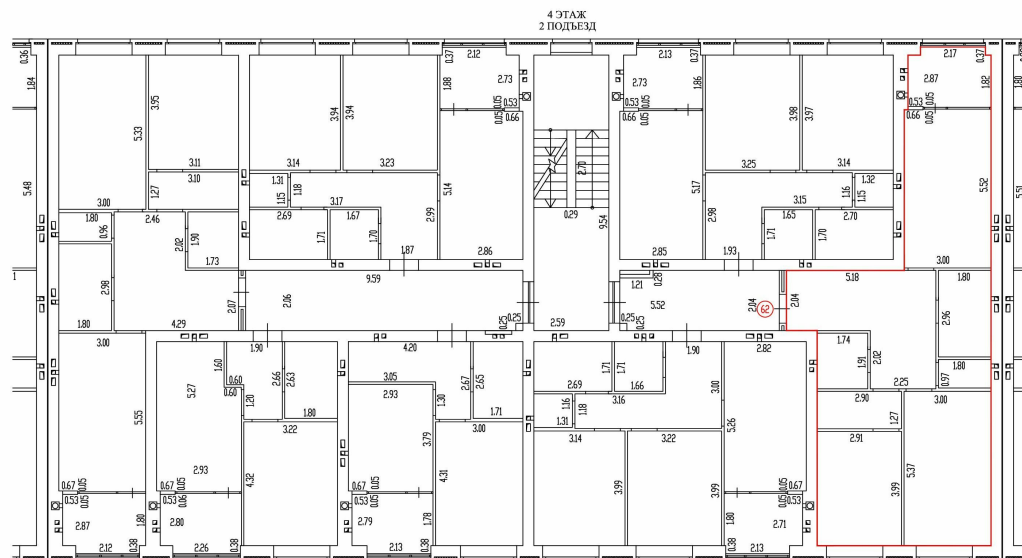

Условные обозначения:

210 Линейный размер

Стена с окном и дверью



Лестница

Масштаб 1:100

Масштаб 1:100

ДОКУМЕНТ ПОДПИСАН
ЭЛЕКТРОННОЙ ПОДПИСЬЮ

Сертификат: 00ВВ056В7401СВ38D2В3576АСDC8425108

Владелец: ФЕДЕРАЛЬНАЯ СЛУЖБА ГОСУДАРСТВЕННОЙ

РЕГИСТРАЦИИ, КАДАСТРА И КАРТОГРАФИИ

Действителен: с 27.06.2023 по 19.09.2024

ПОЛНОЕ НАИМЕНОВАНИЕ ДОЛЖНОСТИ

инициалы, фамилия

Здание

вид объекта недвижимости

Лист № 78 раздела 8

Всего листов раздела 8: 186

Всего разделов: 5

Всего листов выписки: 205

15.04.2024г. № КУВИ-001/2024-106093081

Кадастровый номер: 32:02:0390204:2500

Номер этажа (этажей): 4

План части этажа

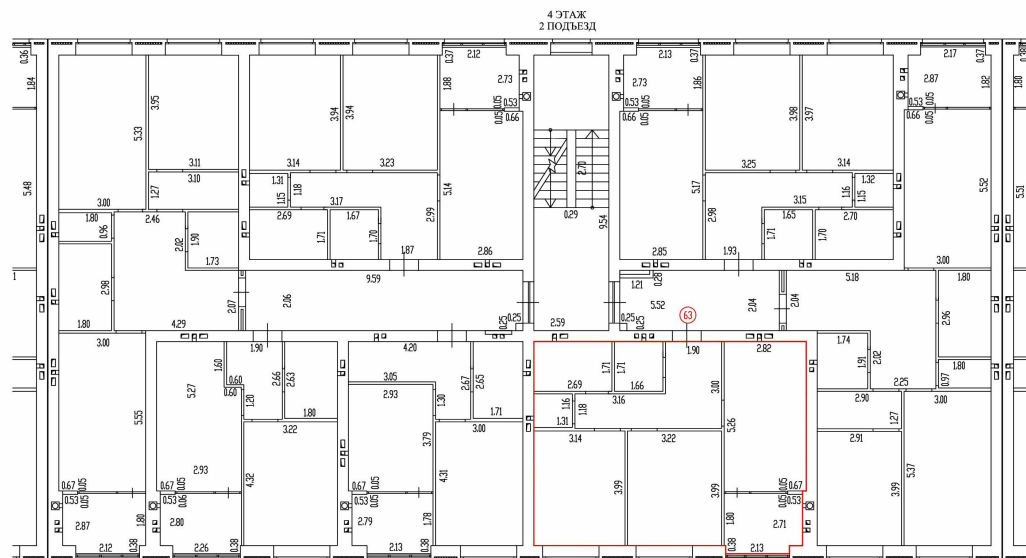

Условные обозначения:

210 Линейный размер

— Стена с окном и дверью



Лестница

Масштаб 1:100

Масштаб 1:100

ДОКУМЕНТ ПОДПИСАН
ЭЛЕКТРОННОЙ ПОДПИСЬЮ

Сертификат: 00BВ056В7401СВ38D2В3576ACDC8425108

Владелец: ФЕДЕРАЛЬНАЯ СЛУЖБА ГОСУДАРСТВЕННОЙ

РЕГИСТРАЦИИ, КАДАСТРА И КАРТОГРАФИИ

Действителен: с 27.06.2023 по 19.09.2024

ПОЛНОЕ НАИМЕНОВАНИЕ ДОЛЖНОСТИ

ИНИЦИАЛЫ, ФАМИЛИЯ

Здание

вид объекта недвижимости

Лист № 79 раздела 8

Всего листов раздела 8: 186

Всего разделов: 5

Всего листов выписки: 205

15.04.2024г. № КУВИ-001/2024-106093081

Кадастровый номер: 32:02:0390204:2500

Номер этажа (этажей): 4

План части этажа

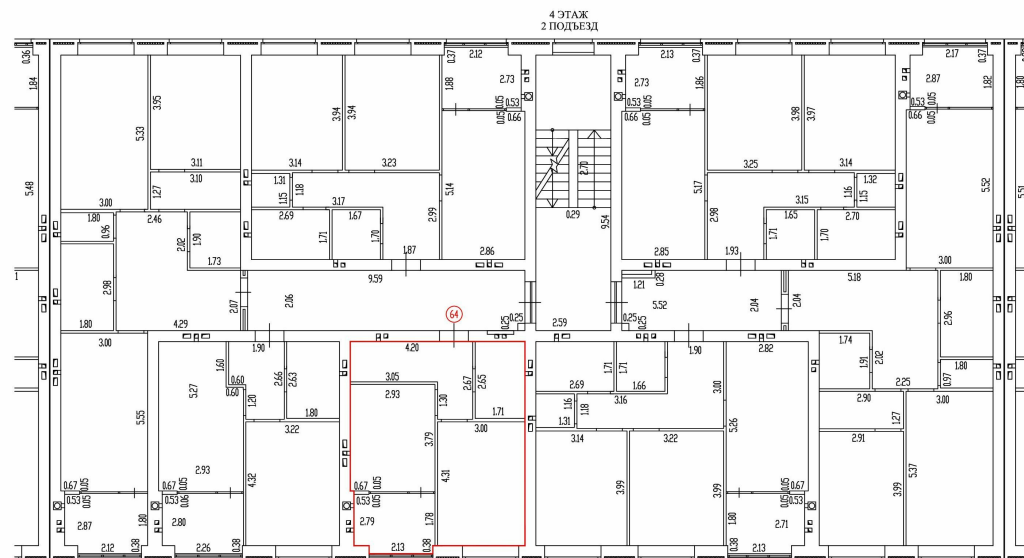

Условные обозначения:

2.10 Линейный размер

— Стена с окном и дверью



Лестница

Масштаб 1:100

Масштаб 1:100

ДОКУМЕНТ ПОДПИСАН
ЭЛЕКТРОННОЙ ПОДПИСЬЮ

Сертификат: 00ВВ056В7401СВ38D2В3576АСDC8425108

Владелец: ФЕДЕРАЛЬНАЯ СЛУЖБА ГОСУДАРСТВЕННОЙ

РЕГИСТРАЦИИ, КАДАСТРА И КАРТОГРАФИИ

Действителен: с 27.06.2023 по 19.09.2024

ПОЛНОЕ НАИМЕНОВАНИЕ ДОЛЖНОСТИ

инициалы, фамилия

Здание

вид объекта недвижимости

Лист № 80 раздела 8

Всего листов раздела 8: 186

Всего разделов: 5

Всего листов выписки: 205

15.04.2024г. № КУВИ-001/2024-106093081

Кадастровый номер: 32:02:0390204:2500

Номер этажа (этажей): 4

План части этажа

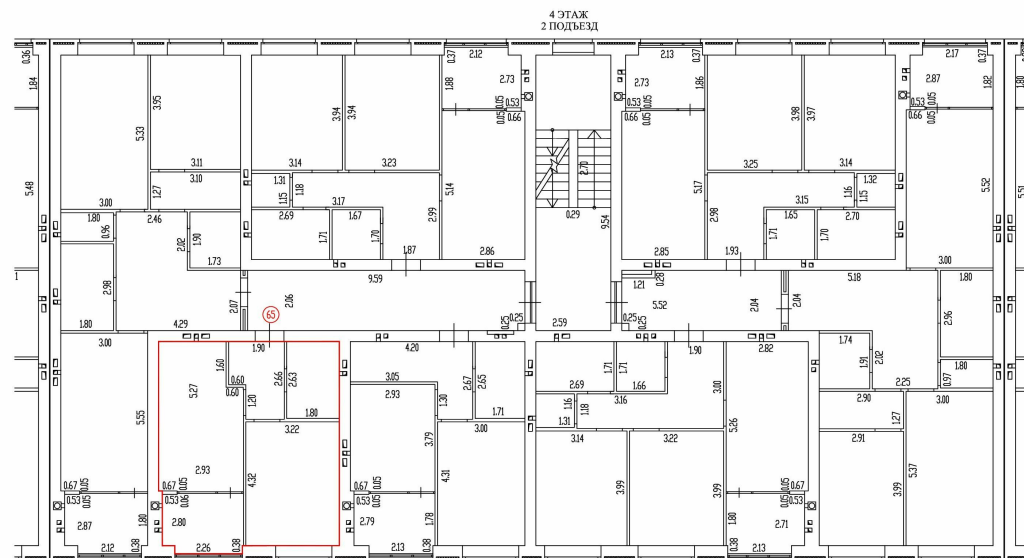

Условные обозначения:

2.10 Линейный размер

— Стена с окном и дверью



Лестница

Масштаб 1:100

Масштаб 1:100

ДОКУМЕНТ ПОДПИСАН
ЭЛЕКТРОННОЙ ПОДПИСЬЮ

Сертификат: 00BВ056В7401СВ38D2В3576ACDC8425108

Владелец: ФЕДЕРАЛЬНАЯ СЛУЖБА ГОСУДАРСТВЕННОЙ

РЕГИСТРАЦИИ, КАДАСТРА И КАРТОГРАФИИ

Действителен: с 27.06.2023 по 19.09.2024

ПОЛНОЕ НАИМЕНОВАНИЕ ДОЛЖНОСТИ

инициалы, фамилия

Здание

вид объекта недвижимости

Лист № 81 раздела 8

Всего листов раздела 8: 186

Всего разделов: 5

Всего листов выписки: 205

15.04.2024г. № КУВИ-001/2024-106093081

Кадастровый номер: 32:02:0390204:2500

Номер этажа (этажей): 4

План части этажа

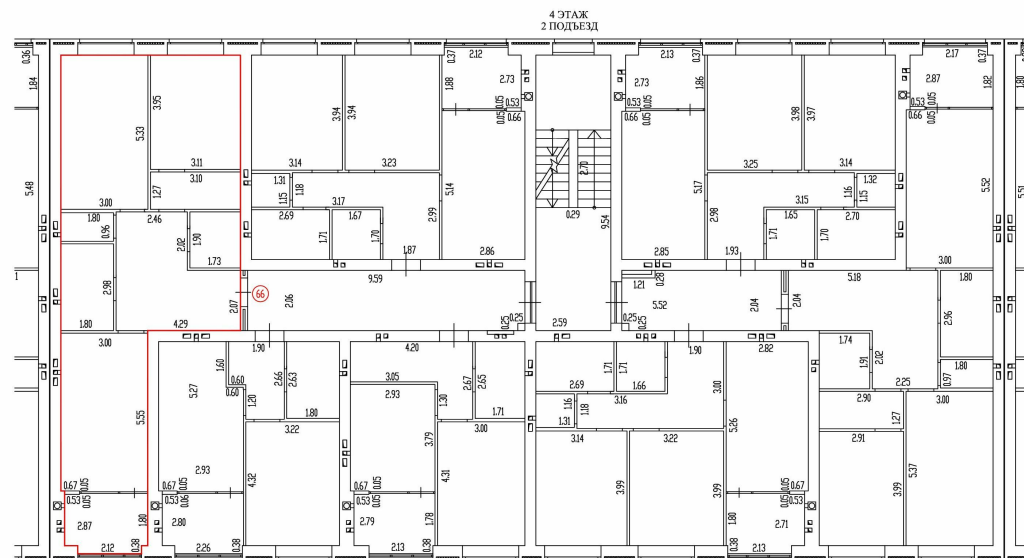

Условные обозначения:

2.10 Линейный размер

— Стена с окном и дверью



Лестница

Масштаб 1:100

Масштаб 1:100

ДОКУМЕНТ ПОДПИСАН
ЭЛЕКТРОННОЙ ПОДПИСЬЮ

Сертификат: 00BВ056В7401СВ38D2В3576ACDC8425108

Владелец: ФЕДЕРАЛЬНАЯ СЛУЖБА ГОСУДАРСТВЕННОЙ

РЕГИСТРАЦИИ, КАДАСТРА И КАРТОГРАФИИ

Действителен: с 27.06.2023 по 19.09.2024

ПОЛНОЕ НАИМЕНОВАНИЕ ДОЛЖНОСТИ

инициалы, фамилия

Здание

вид объекта недвижимости

Лист № 82 раздела 8

Всего листов раздела 8: 186

Всего разделов: 5

Всего листов выписки: 205

15.04.2024г. № КУВИ-001/2024-106093081

Кадастровый номер: 32:02:0390204:2500

Номер этажа (этажей): 4

План части этажа

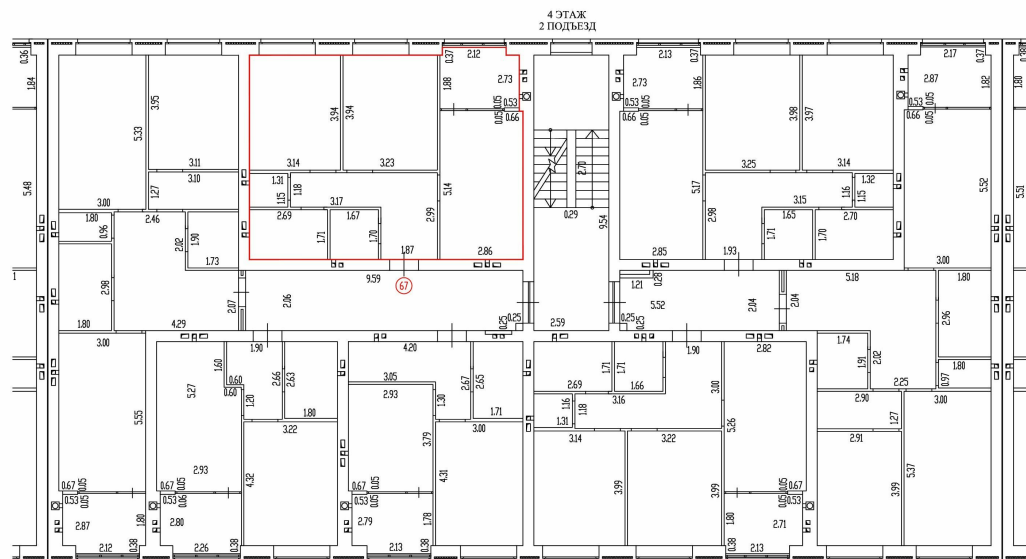

Условные обозначения:

210 Линейный размер

— Стена с окном и дверью



Лестница

Масштаб 1:100

Масштаб 1:100

ДОКУМЕНТ ПОДПИСАН
ЭЛЕКТРОННОЙ ПОДПИСЬЮ

Сертификат: 00BВ056В7401СВ38D2В3576ACDC8425108

Владелец: ФЕДЕРАЛЬНАЯ СЛУЖБА ГОСУДАРСТВЕННОЙ
РЕГИСТРАЦИИ, КАДАСТРА И КАРТОГРАФИИ
Действителен: с 27.06.2023 по 19.09.2024

ПОЛНОЕ НАИМЕНОВАНИЕ ДОЛЖНОСТИ

ИНИЦИАЛЫ, ФАМИЛИЯ

Здание

вид объекта недвижимости

Лист № 83 раздела 8

Всего листов раздела 8: 186

Всего разделов: 5

Всего листов выписки: 205

15.04.2024г. № КУВИ-001/2024-106093081

Кадастровый номер: 32:02:0390204:2500

Номер этажа (этажей): 4

План части этажа

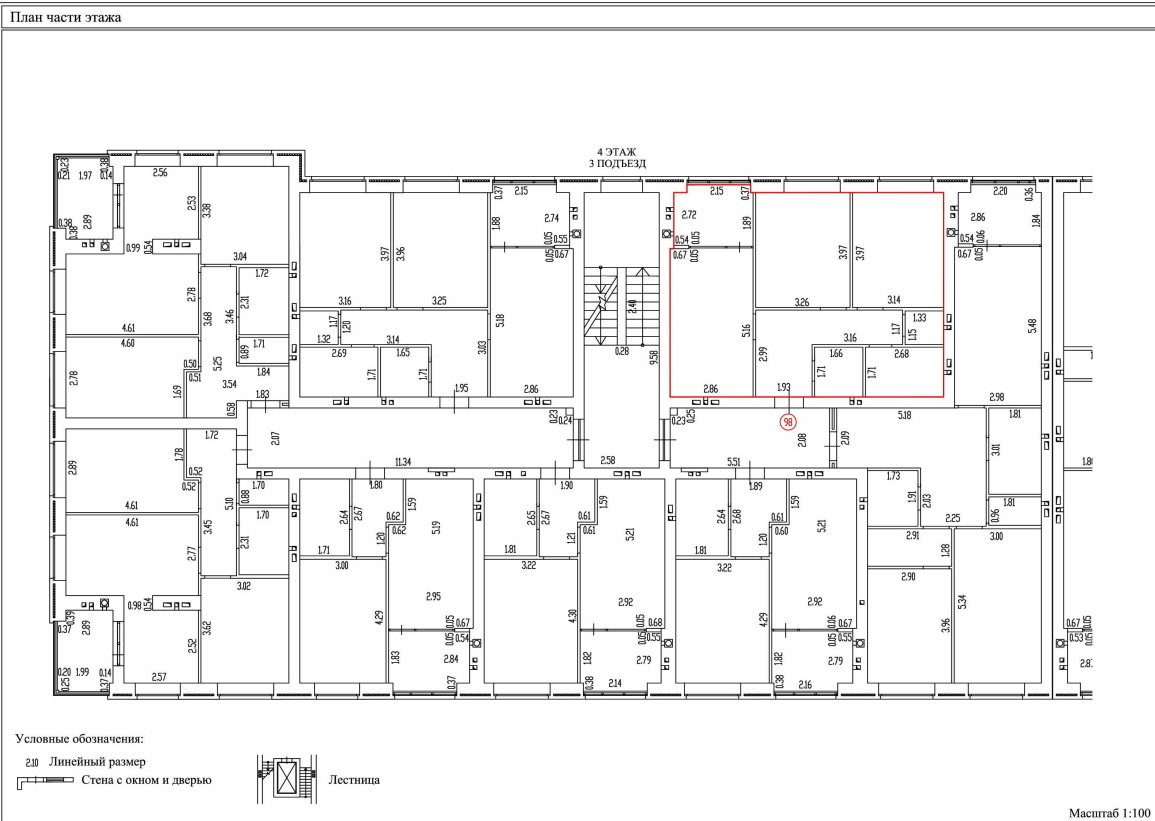

Масштаб 1:100



ДОКУМЕНТ ПОДПИСАН
ЭЛЕКТРОННОЙ ПОДПИСЬЮ

Сертификат: 00BV056B7401CB38D2B3576ACDC8425108

Владелец: ФЕДЕРАЛЬНАЯ СЛУЖБА ГОСУДАРСТВЕННОЙ
РЕГИСТРАЦИИ, КАДАСТРА И КАРТОГРАФИИ
Действителен: с 27.06.2023 по 19.09.2024

полное наименование должности

инициалы, фамилия

Здание

вид объекта недвижимости

Лист № 84 раздела 8

Всего листов раздела 8: 186

Всего разделов: 5

Всего листов выписки: 205

15.04.2024г. № КУВИ-001/2024-106093081

Кадастровый номер: 32:02:0390204:2500

Номер этажа (этажей): 4

План части этажа

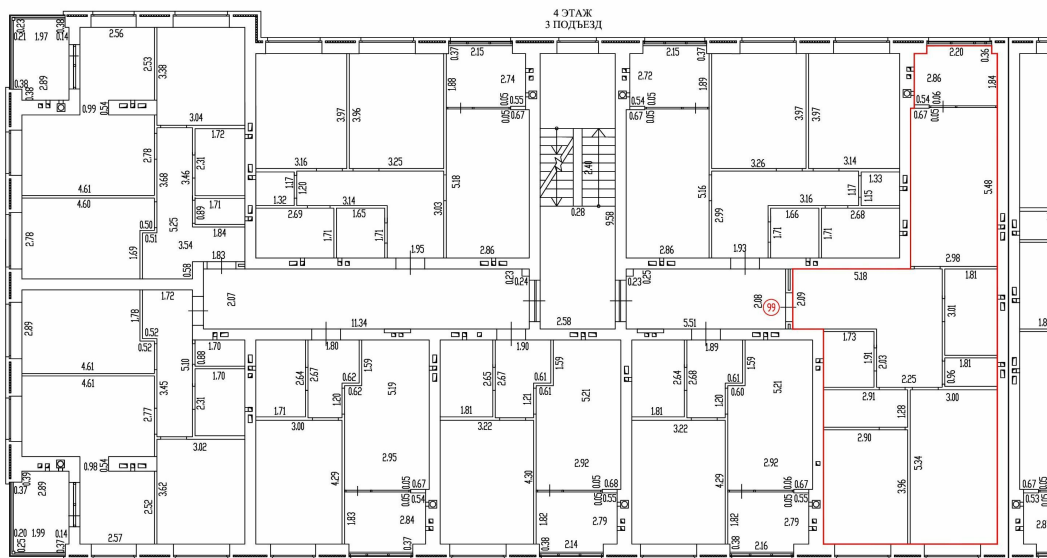

Условные обозначения:

2.10 Линейный размер

— Стена с окном и дверью



Лестница

Масштаб 1:100

Масштаб 1:100



ДОКУМЕНТ ПОДПИСАН
ЭЛЕКТРОННОЙ ПОДПИСЬЮ

Сертификат: 00BV056B7401CB38D2B3576ACDC8425108

Владелец: ФЕДЕРАЛЬНАЯ СЛУЖБА ГОСУДАРСТВЕННОЙ
РЕГИСТРАЦИИ, КАДАСТРА И КАРТОГРАФИИ
Действителен: с 27.06.2023 по 19.09.2024

полное наименование должности

инициалы, фамилия

Здание

вид объекта недвижимости

Лист № 85 раздела 8

Всего листов раздела 8: 186

Всего разделов: 5

Всего листов выписки: 205

15.04.2024г. № КУВИ-001/2024-106093081

Кадастровый номер: 32:02:0390204:2500

Номер этажа (этажей): 4

План части этажа

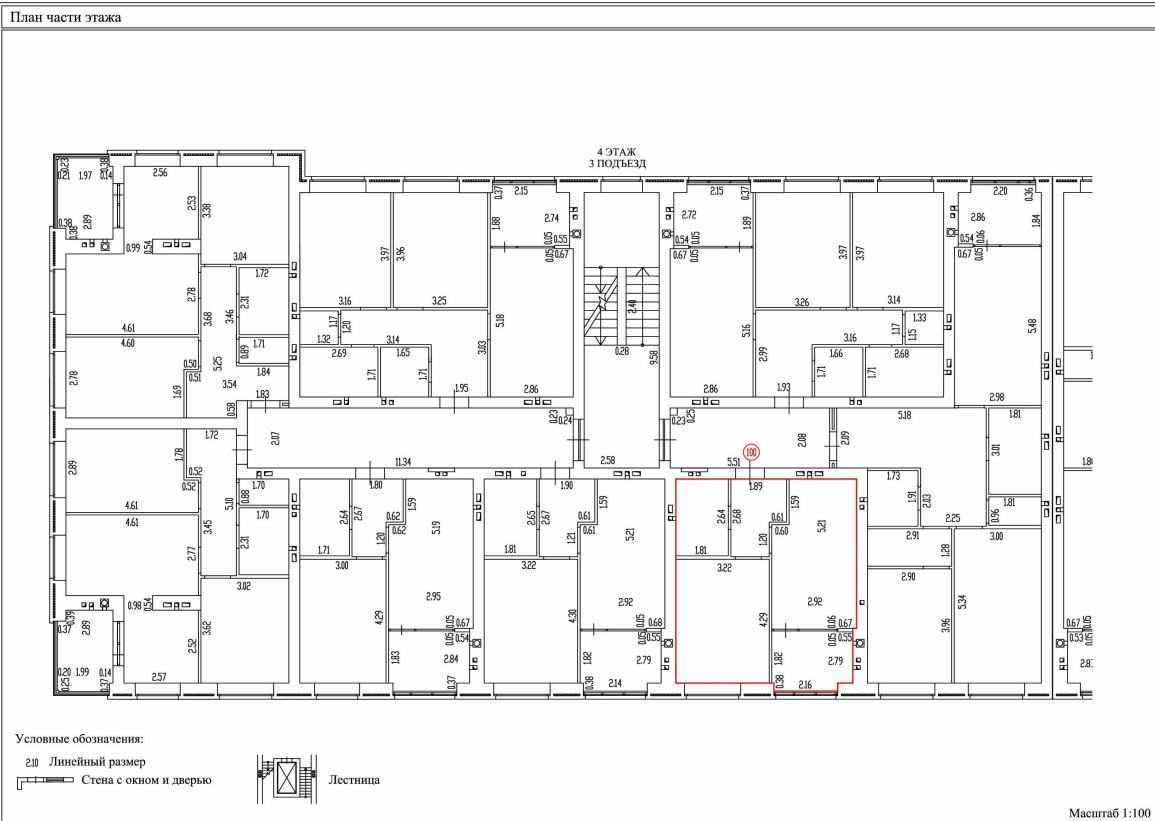

Масштаб 1:100



ДОКУМЕНТ ПОДПИСАН
ЭЛЕКТРОННОЙ ПОДПИСЬЮ

Сертификат: 00BV056B7401CB38D2B3576ACDC8425108

Владелец: ФЕДЕРАЛЬНАЯ СЛУЖБА ГОСУДАРСТВЕННОЙ
РЕГИСТРАЦИИ, КАДАСТРА И КАРТОГРАФИИ
Действителен: с 27.06.2023 по 19.09.2024

полное наименование должности

инициалы, фамилия

Здание
вид объекта недвижимости

Лист № 86 раздела 8

Всего листов раздела 8: 186

Всего разделов: 5

Всего листов выписки: 205

15.04.2024г. № КУВИ-001/2024-106093081

Кадастровый номер: 32:02:0390204:2500

Номер этажа (этажей): 4

План части этажа

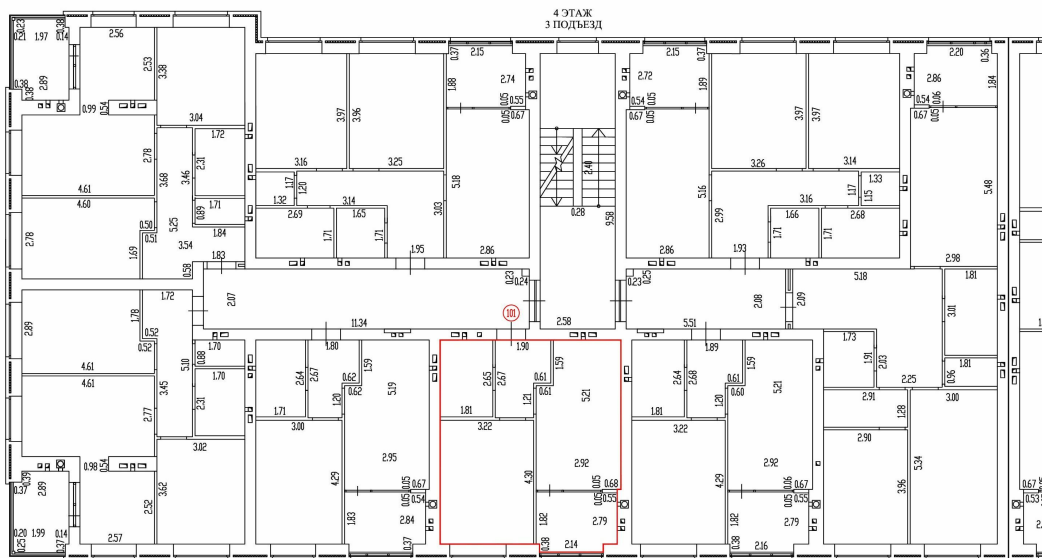

Условные обозначения:

2.10 Линейный размер

Стена с окном и дверью



Масштаб 1:100

Масштаб 1:100



ДОКУМЕНТ ПОДПИСАН
ЭЛЕКТРОННОЙ ПОДПИСЬЮ

Сертификат: 00BV056B7401CB38D2B3576ACDC8425108

Владелец: ФЕДЕРАЛЬНАЯ СЛУЖБА ГОСУДАРСТВЕННОЙ
РЕГИСТРАЦИИ, КАДАСТРА И КАРТОГРАФИИ
Действителен: с 27.06.2023 по 19.09.2024

полное наименование должности

инициалы, фамилия

Здание

вид объекта недвижимости

Лист № 87 раздела 8

Всего листов раздела 8: 186

Всего разделов: 5

Всего листов выписки: 205

15.04.2024г. № КУВИ-001/2024-106093081

Кадастровый номер: 32:02:0390204:2500

Номер этажа (этажей): 4

План части этажа

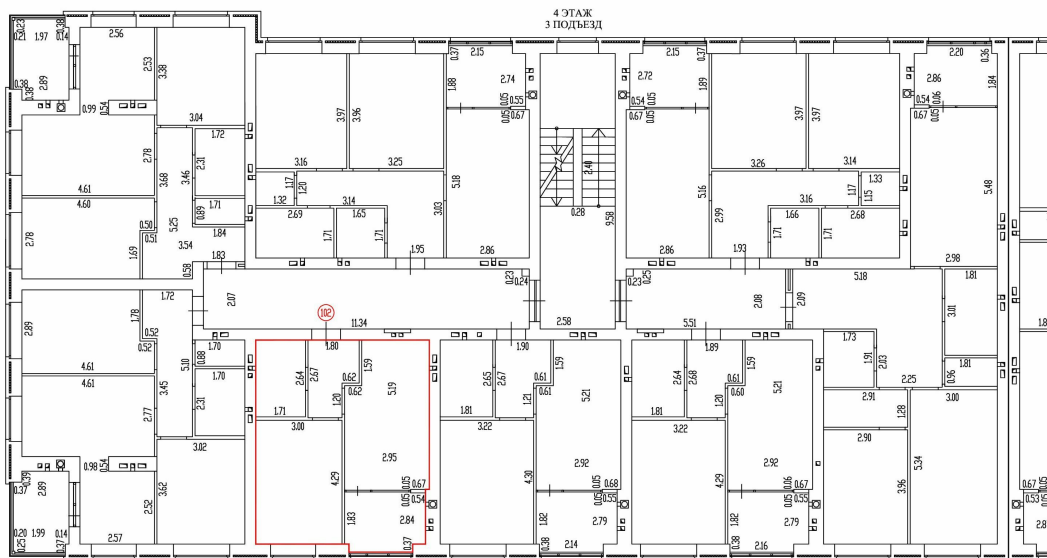

Условные обозначения:

2.10 Линейный размер

— Стена с окном и дверью



Масштаб 1:100

Масштаб 1:100



ДОКУМЕНТ ПОДПИСАН
ЭЛЕКТРОННОЙ ПОДПИСЬЮ

Сертификат: 00BV056B7401CB38D2B3576ACDC8425108

Владелец: ФЕДЕРАЛЬНАЯ СЛУЖБА ГОСУДАРСТВЕННОЙ
РЕГИСТРАЦИИ, КАДАСТРА И КАРТОГРАФИИ
Действителен: с 27.06.2023 по 19.09.2024

полное наименование должности

инициалы, фамилия

Здание

вид объекта недвижимости

Лист № 89 раздела 8

Всего листов раздела 8: 186

Всего разделов: 5

Всего листов выписки: 205

15.04.2024г. № КУВИ-001/2024-106093081

Кадастровый номер: 32:02:0390204:2500

Номер этажа (этажей): 4

План части этажа

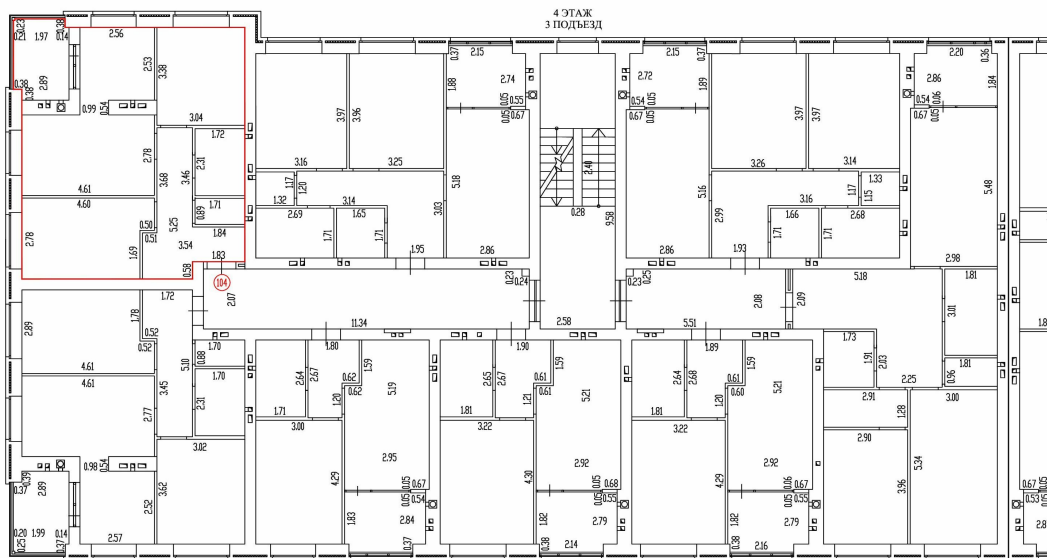

Условные обозначения:

2.10 Линейный размер

— Стена с окном и дверью



Лестница

Масштаб 1:100

Масштаб 1:100



ДОКУМЕНТ ПОДПИСАН
ЭЛЕКТРОННОЙ ПОДПИСЬЮ

Сертификат: 00BV056B7401CB38D2B3576ACDC8425108

Владелец: ФЕДЕРАЛЬНАЯ СЛУЖБА ГОСУДАРСТВЕННОЙ
РЕГИСТРАЦИИ, КАДАСТРА И КАРТОГРАФИИ
Действителен: с 27.06.2023 по 19.09.2024

полное наименование должности

инициалы, фамилия

Здание

вид объекта недвижимости

Лист № 90 раздела 8

Всего листов раздела 8: 186

Всего разделов: 5

Всего листов выписки: 205

15.04.2024г. № КУВИ-001/2024-106093081

Кадастровый номер: 32:02:0390204:2500

Номер этажа (этажей): 4

План части этажа

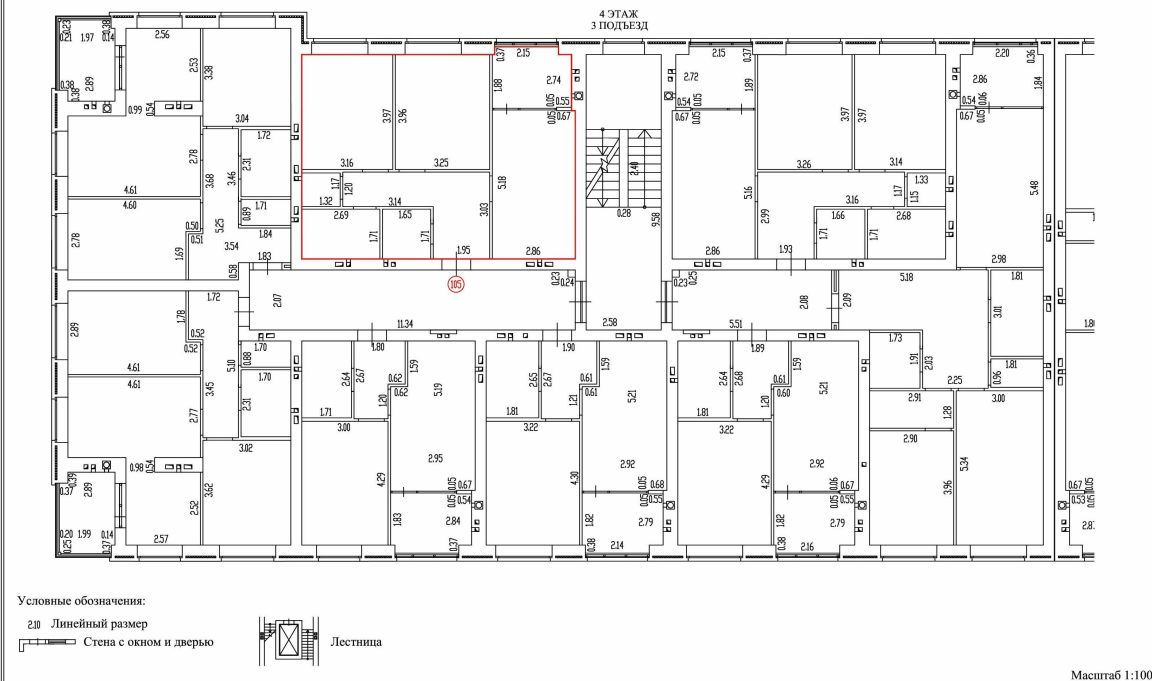

Масштаб 1:100



ДОКУМЕНТ ПОДПИСАН
 ЭЛЕКТРОННОЙ ПОДПИСЬЮ

Сертификат: 00BV056B7401CB38D2B3576ACDC8425108

Владелец: ФЕДЕРАЛЬНАЯ СЛУЖБА ГОСУДАРСТВЕННОЙ
 РЕГИСТРАЦИИ, КАДАСТРА И КАРТОГРАФИИ
 Действителен: с 27.06.2023 по 19.09.2024

полное наименование должности

инициалы, фамилия

Здание

вид объекта недвижимости

Лист № 91 раздела 8

Всего листов раздела 8: 186

Всего разделов: 5

Всего листов выписки: 205

15.04.2024г. № КУВИ-001/2024-106093081

Кадастровый номер: 32:02:0390204:2500

Номер этажа (этажей): 5

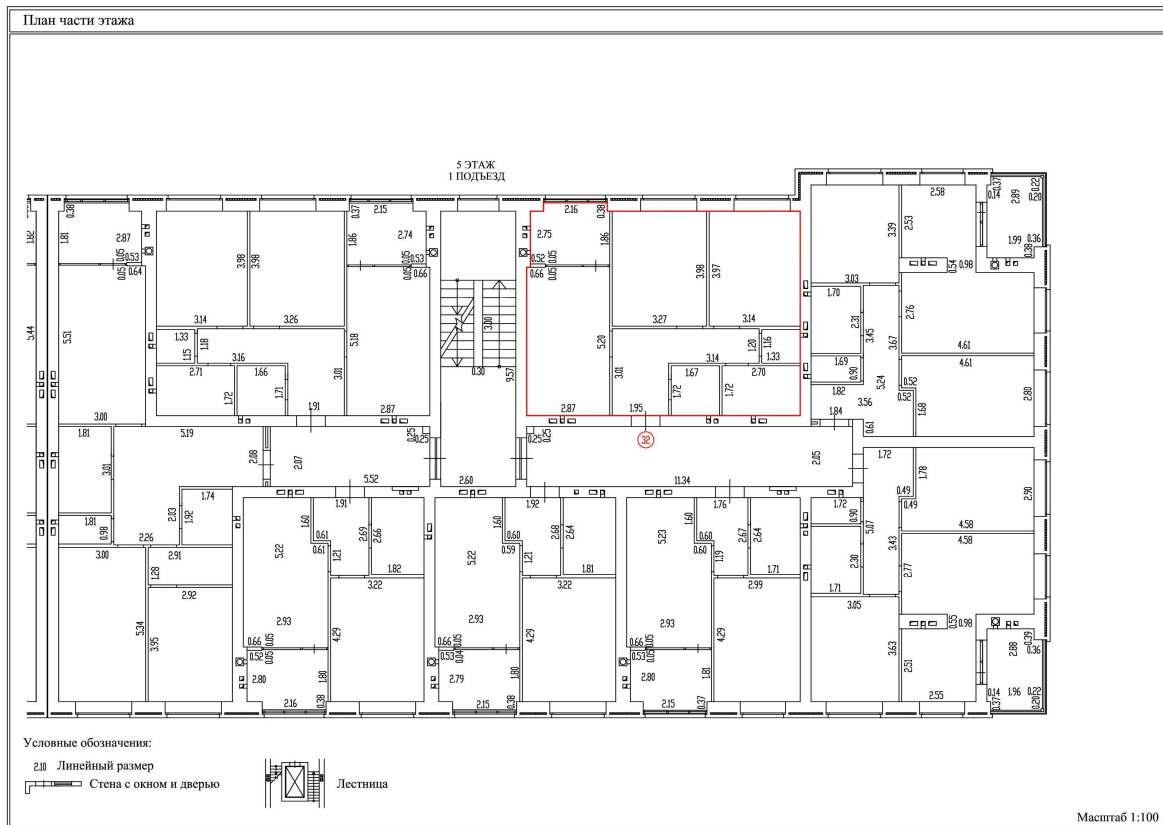

Масштаб 1:100



ДОКУМЕНТ ПОДПИСАН
 ЭЛЕКТРОННОЙ ПОДПИСЬЮ

Сертификат: 00ВВ056В7401СВ38D2В3576АСDC8425108

Владелец: ФЕДЕРАЛЬНАЯ СЛУЖБА ГОСУДАРСТВЕННОЙ

РЕГИСТРАЦИИ, КАДАСТРА И КАРТОГРАФИИ

Действителен: с 27.06.2023 по 19.09.2024

ПОЛНОЕ НАИМЕНОВАНИЕ ДОЛЖНОСТИ

ИНИЦИАЛЫ, ФАМИЛИЯ

Здание

вид объекта недвижимости

Лист № 92 раздела 8

Всего листов раздела 8: 186

Всего разделов: 5

Всего листов выписки: 205

15.04.2024г. № КУВИ-001/2024-106093081

Кадастровый номер: 32:02:0390204:2500

Номер этажа (этажей): 5

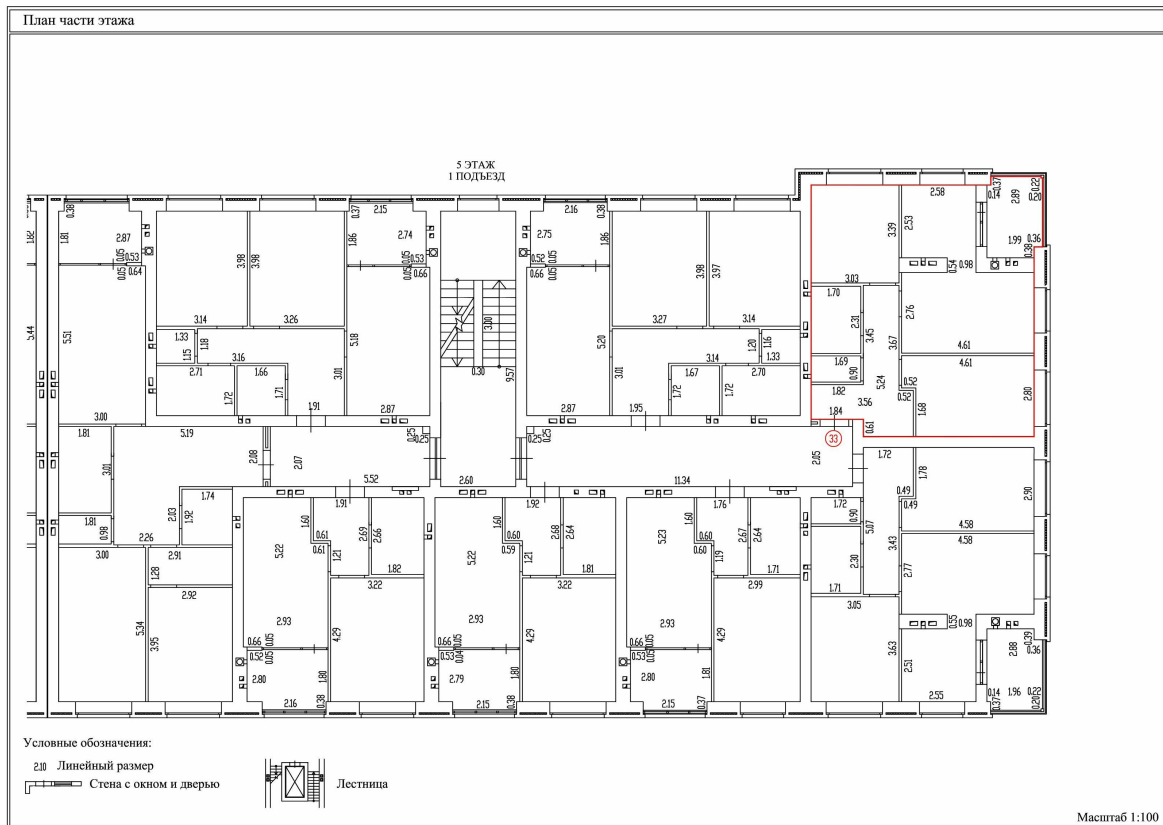

Масштаб 1:100



ДОКУМЕНТ ПОДПИСАН
 ЭЛЕКТРОННОЙ ПОДПИСЬЮ

Сертификат: 00BV056B7401CB38D2B3576ACDC8425108

Владелец: ФЕДЕРАЛЬНАЯ СЛУЖБА ГОСУДАРСТВЕННОЙ

РЕГИСТРАЦИИ, КАДАСТРА И КАРТОГРАФИИ

Действителен: с 27.06.2023 по 19.09.2024

ПОЛНОЕ НАИМЕНОВАНИЕ ДОЛЖНОСТИ

инициалы, фамилия

Здание

вид объекта недвижимости

Лист № 93 раздела 8

Всего листов раздела 8: 186

Всего разделов: 5

Всего листов выписки: 205

15.04.2024г. № КУВИ-001/2024-106093081

Кадастровый номер: 32:02:0390204:2500

Номер этажа (этажей): 5

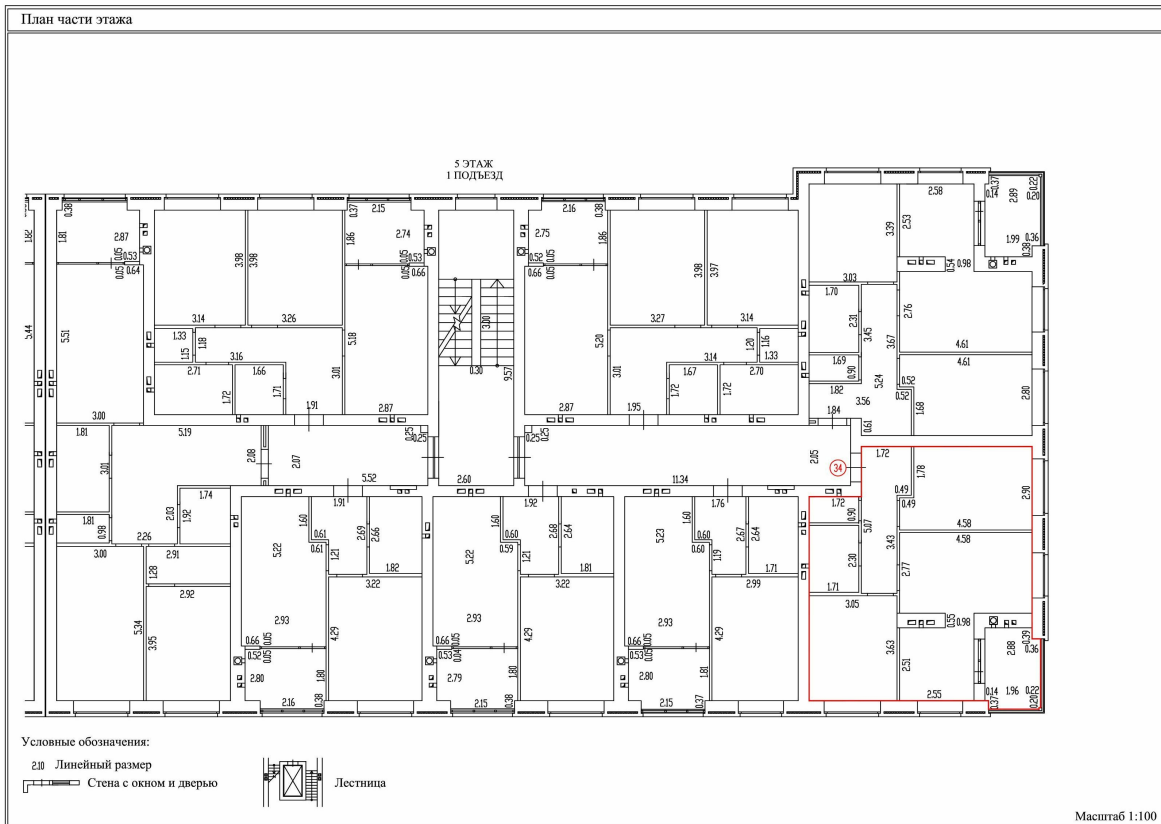

Масштаб 1:100



ДОКУМЕНТ ПОДПИСАН
ЭЛЕКТРОННОЙ ПОДПИСЬЮ

Сертификат: 00ВВ056В7401СВ38D2В3576ACDC8425108

Владелец: ФЕДЕРАЛЬНАЯ СЛУЖБА ГОСУДАРСТВЕННОЙ
РЕГИСТРАЦИИ, КАДАСТРА И КАРТОГРАФИИ
Действителен: с 27.06.2023 по 19.09.2024

ПОЛНОЕ НАИМЕНОВАНИЕ ДОЛЖНОСТИ

инициалы, фамилия

Здание

вид объекта недвижимости

Лист № 94 раздела 8

Всего листов раздела 8: 186

Всего разделов: 5

Всего листов выписки: 205

15.04.2024г. № КУВИ-001/2024-106093081

Кадастровый номер: 32:02:0390204:2500

Номер этажа (этажей): 5

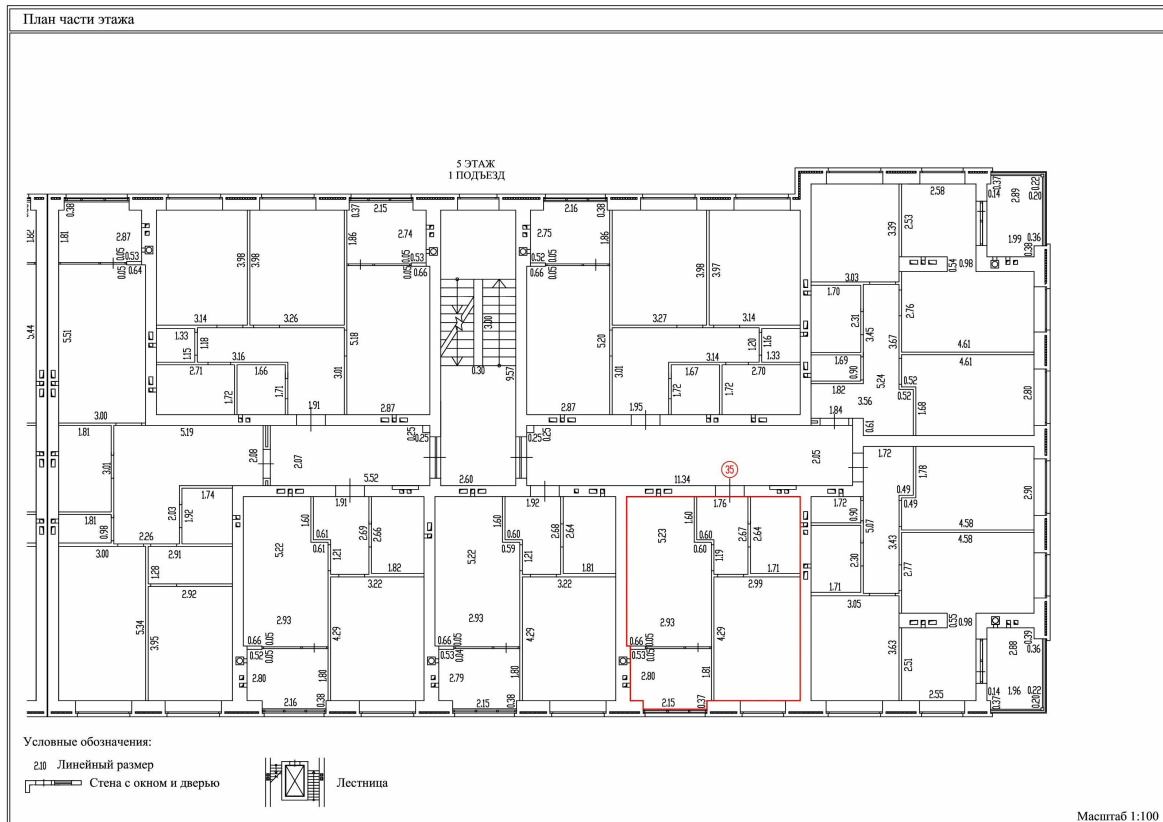

Масштаб 1:100



ДОКУМЕНТ ПОДПИСАН
ЭЛЕКТРОННОЙ ПОДПИСЬЮ

Сертификат: 00ВВ056В7401СВ38D2В3576ACDC8425108

Владелец: ФЕДЕРАЛЬНАЯ СЛУЖБА ГОСУДАРСТВЕННОЙ

РЕГИСТРАЦИИ, КАДАСТРА И КАРТОГРАФИИ

Действителен: с 27.06.2023 по 19.09.2024

ПОЛНОЕ НАИМЕНОВАНИЕ ДОЛЖНОСТИ

инициалы, фамилия

Здание

вид объекта недвижимости

Лист № 95 раздела 8

Всего листов раздела 8: 186

Всего разделов: 5

Всего листов выписки: 205

15.04.2024г. № КУВИ-001/2024-106093081

Кадастровый номер: 32:02:0390204:2500

Номер этажа (этажей): 5

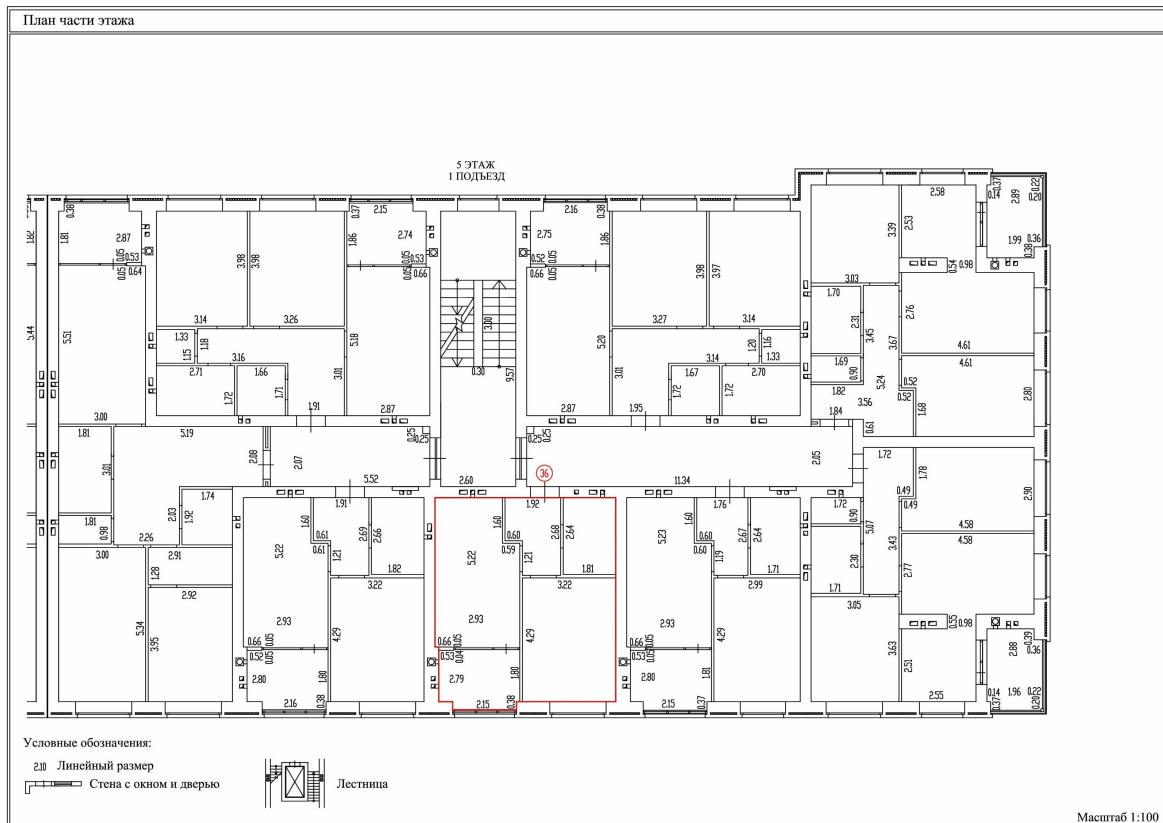

Масштаб 1:100



ДОКУМЕНТ ПОДПИСАН
ЭЛЕКТРОННОЙ ПОДПИСЬЮ

Сертификат: 00ВВ056В7401СВ38D2В3576АСDC8425108

Владелец: ФЕДЕРАЛЬНАЯ СЛУЖБА ГОСУДАРСТВЕННОЙ

РЕГИСТРАЦИИ, КАДАСТРА И КАРТОГРАФИИ

Действителен: с 27.06.2023 по 19.09.2024

ПОЛНОЕ НАИМЕНОВАНИЕ ДОЛЖНОСТИ

ИНИЦИАЛЫ, ФАМИЛИЯ

Здание

вид объекта недвижимости

Лист № 96 раздела 8

Всего листов раздела 8: 186

Всего разделов: 5

Всего листов выписки: 205

15.04.2024г. № КУВИ-001/2024-106093081

Кадастровый номер: 32:02:0390204:2500

Номер этажа (этажей): 5

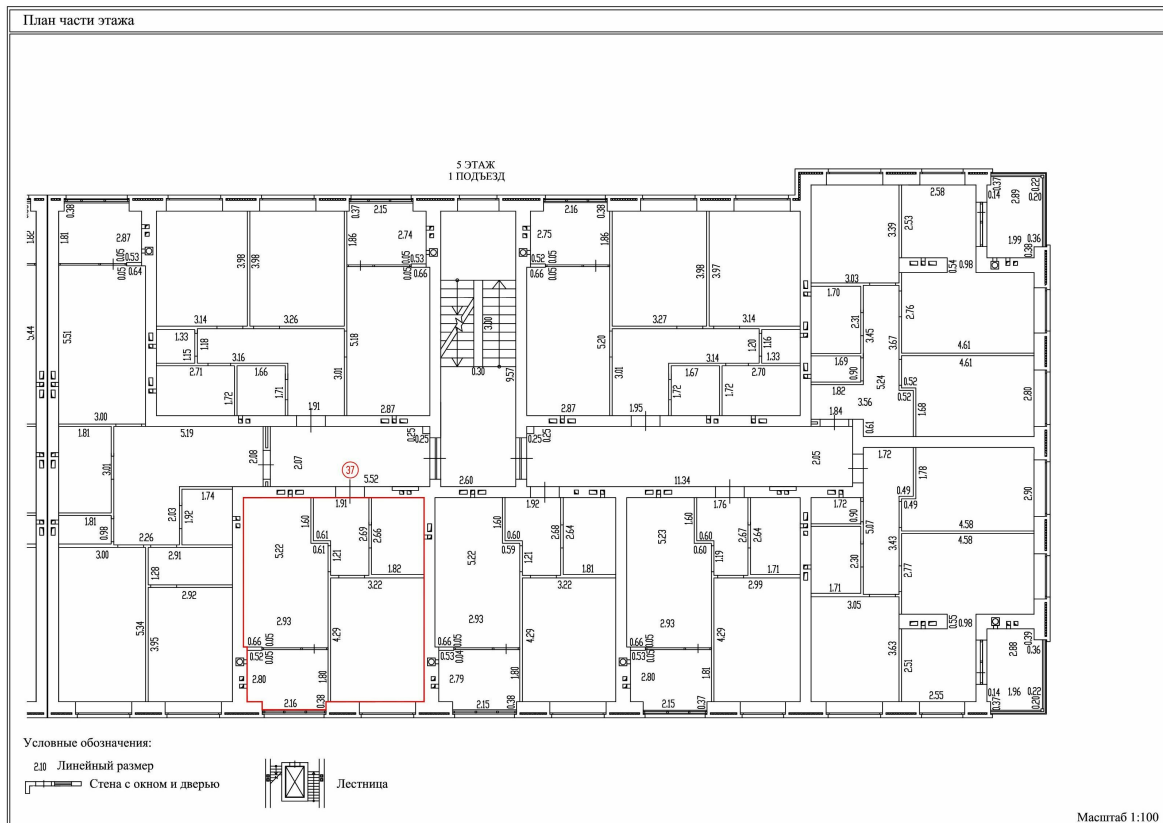

Масштаб 1:100



ДОКУМЕНТ ПОДПИСАН
ЭЛЕКТРОННОЙ ПОДПИСЬЮ

Сертификат: 00ВВ056В7401СВ38D2В3576АСDC8425108

Владелец: ФЕДЕРАЛЬНАЯ СЛУЖБА ГОСУДАРСТВЕННОЙ

РЕГИСТРАЦИИ, КАДАСТРА И КАРТОГРАФИИ

Действителен: с 27.06.2023 по 19.09.2024

ПОЛНОЕ НАИМЕНОВАНИЕ ДОЛЖНОСТИ

ИНИЦИАЛЫ, ФАМИЛИЯ

Здание

вид объекта недвижимости

Лист № 97 раздела 8

Всего листов раздела 8: 186

Всего разделов: 5

Всего листов выписки: 205

15.04.2024г. № КУВИ-001/2024-106093081

Кадастровый номер: 32:02:0390204:2500

Номер этажа (этажей): 5

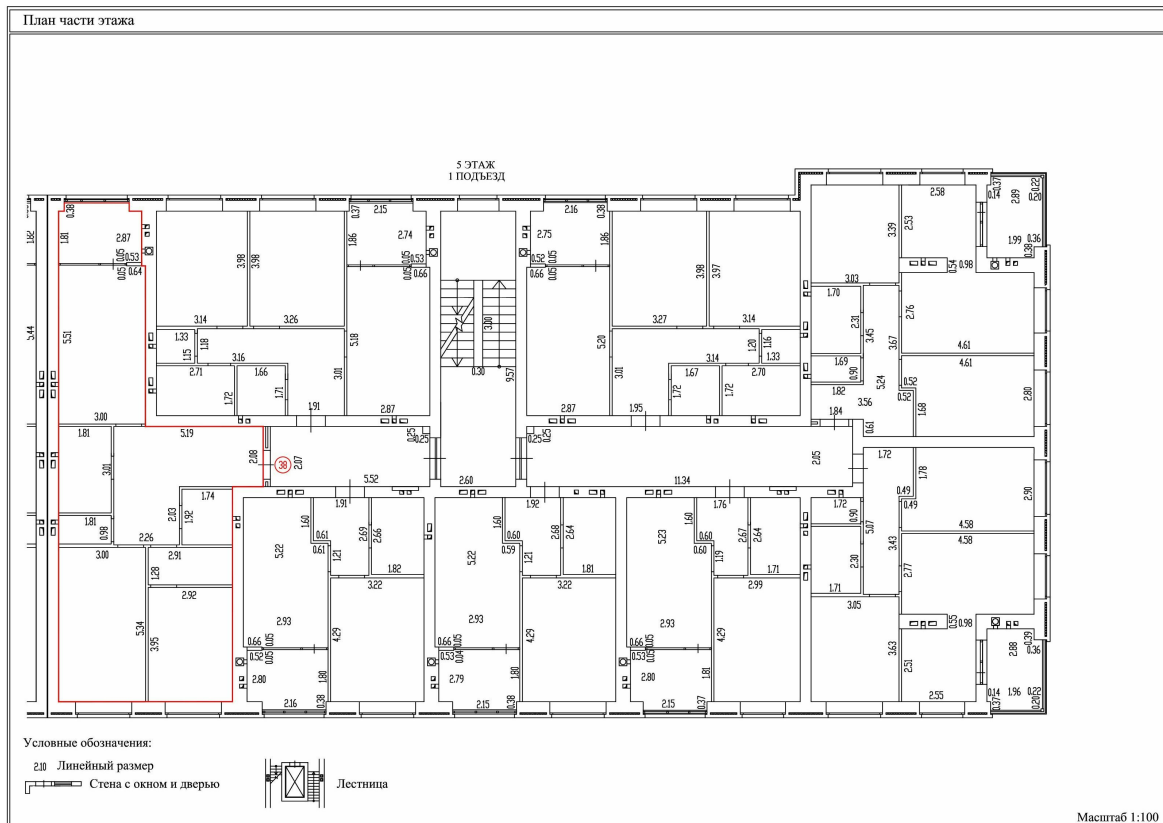

Масштаб 1:100



ДОКУМЕНТ ПОДПИСАН
ЭЛЕКТРОННОЙ ПОДПИСЬЮ

Сертификат: 00ВВ056В7401СВ38D2В3576АСDC8425108

Владелец: ФЕДЕРАЛЬНАЯ СЛУЖБА ГОСУДАРСТВЕННОЙ

РЕГИСТРАЦИИ, КАДАСТРА И КАРТОГРАФИИ

Действителен: с 27.06.2023 по 19.09.2024

ПОЛНОЕ НАИМЕНОВАНИЕ ДОЛЖНОСТИ

ИНИЦИАЛЫ, ФАМИЛИЯ

Здание

вид объекта недвижимости

Лист № 98 раздела 8

Всего листов раздела 8: 186

Всего разделов: 5

Всего листов выписки: 205

15.04.2024г. № КУВИ-001/2024-106093081

Кадастровый номер: 32:02:0390204:2500

Номер этажа (этажей): 5

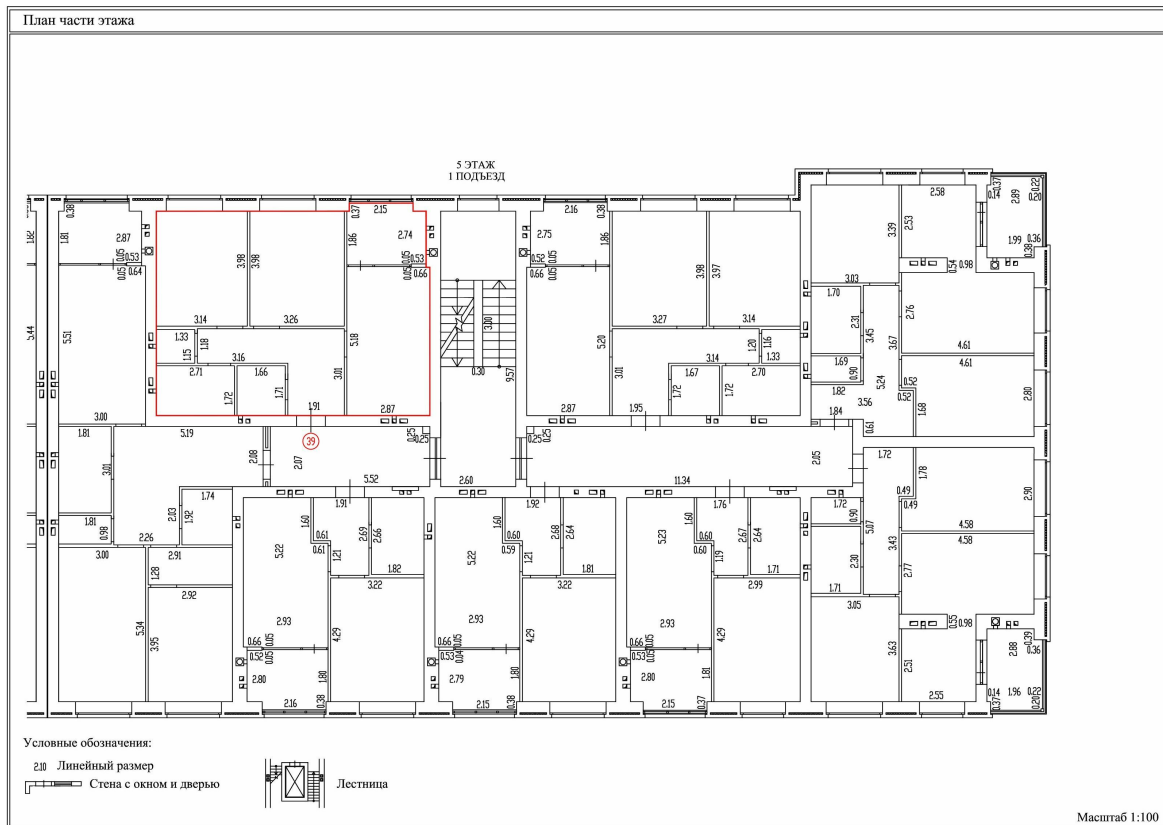

Масштаб 1:100



ДОКУМЕНТ ПОДПИСАН
ЭЛЕКТРОННОЙ ПОДПИСЬЮ

Сертификат: 00ВВ056В7401СВ38D2В3576АСDC8425108

Владелец: ФЕДЕРАЛЬНАЯ СЛУЖБА ГОСУДАРСТВЕННОЙ

РЕГИСТРАЦИИ, КАДАСТРА И КАРТОГРАФИИ

Действителен: с 27.06.2023 по 19.09.2024

ПОЛНОЕ НАИМЕНОВАНИЕ ДОЛЖНОСТИ

инициалы, фамилия

Здание

вид объекта недвижимости

Лист № 100 раздела 8

Всего листов раздела 8: 186

Всего разделов: 5

Всего листов выписки: 205

15.04.2024г. № КУВИ-001/2024-106093081

Кадастровый номер: 32:02:0390204:2500

Номер этажа (этажей): 5

План части этажа

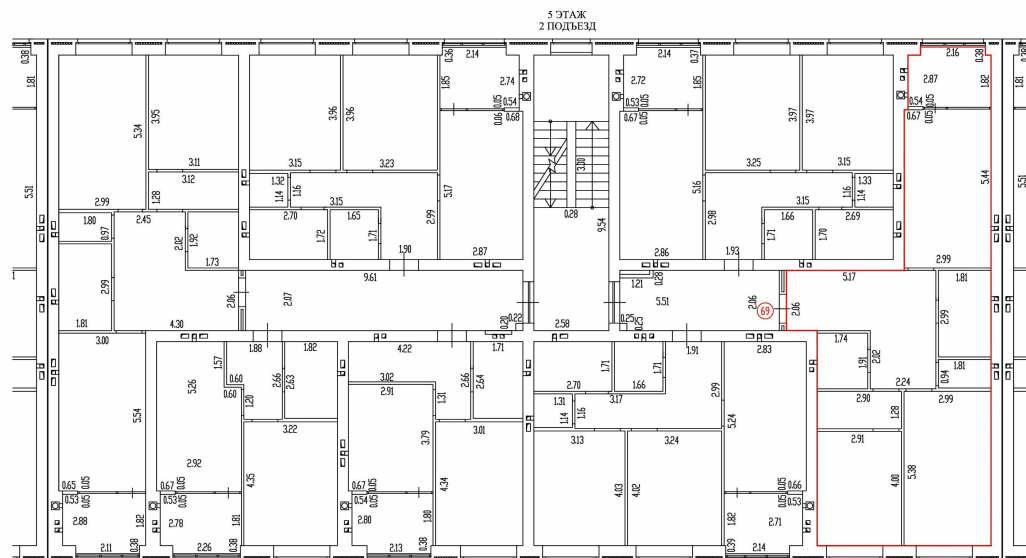

Условные обозначения:

2.10 Линейный размер

— Стена с окном и дверью



Лестница

Масштаб 1:100

Масштаб 1:100



ДОКУМЕНТ ПОДПИСАН
ЭЛЕКТРОННОЙ ПОДПИСЬЮ

Сертификат: 00ВВ056В7401СВ38D2В3576АСDC8425108

Владелец: ФЕДЕРАЛЬНАЯ СЛУЖБА ГОСУДАРСТВЕННОЙ

РЕГИСТРАЦИИ, КАДАСТРА И КАРТОГРАФИИ

Действителен: с 27.06.2023 по 19.09.2024

ПОЛНОЕ НАИМЕНОВАНИЕ ДОЛЖНОСТИ

инициалы, фамилия

Здание

вид объекта недвижимости

Лист № 101 раздела 8

Всего листов раздела 8: 186

Всего разделов: 5

Всего листов выписки: 205

15.04.2024г. № КУВИ-001/2024-106093081

Кадастровый номер: 32:02:0390204:2500

Номер этажа (этажей): 5

План части этажа

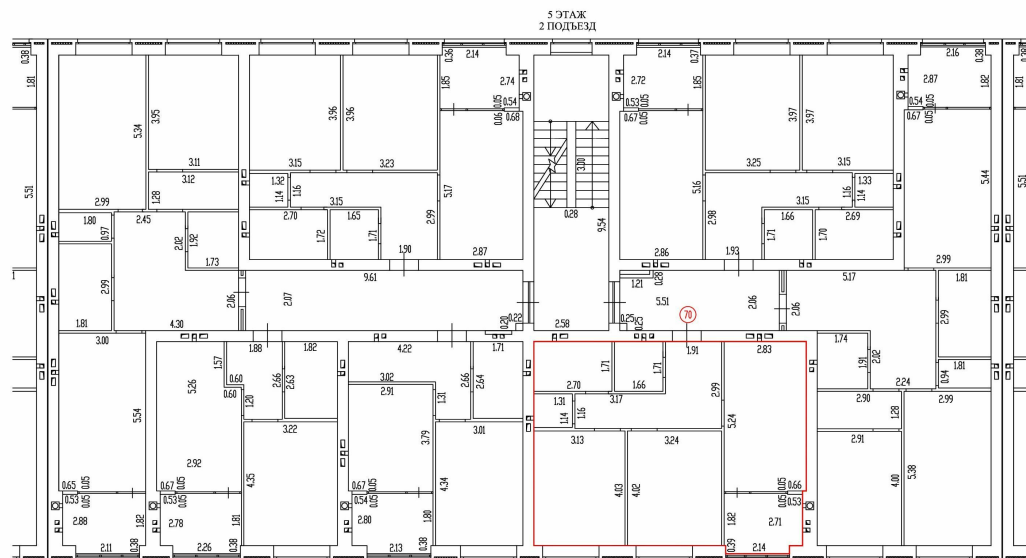

Условные обозначения:

2.10 Линейный размер

— Стена с окном и дверью



Масштаб 1:100

Масштаб 1:100



ДОКУМЕНТ ПОДПИСАН
ЭЛЕКТРОННОЙ ПОДПИСЬЮ

Сертификат: 00ВВ056В7401СВ38D2В3576АСDC8425108

Владелец: ФЕДЕРАЛЬНАЯ СЛУЖБА ГОСУДАРСТВЕННОЙ
РЕГИСТРАЦИИ, КАДАСТРА И КАРТОГРАФИИ
Действителен: с 27.06.2023 по 19.09.2024

ПОЛНОЕ НАИМЕНОВАНИЕ ДОЛЖНОСТИ

инициалы, фамилия

Здание
вид объекта недвижимости

Лист № 104 раздела 8

Всего листов раздела 8: 186

Всего разделов: 5

Всего листов выписки: 205

15.04.2024г. № КУВИ-001/2024-106093081

Кадастровый номер: 32:02:0390204:2500

Номер этажа (этажей): 5

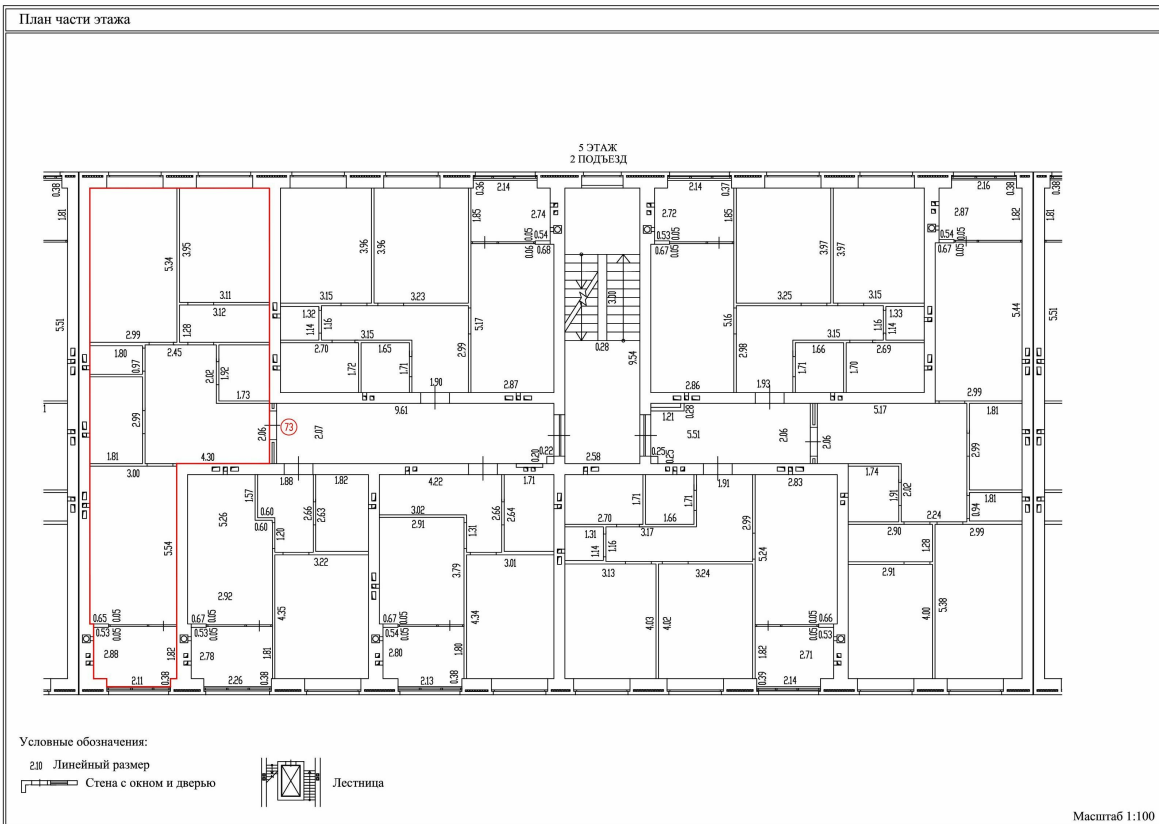

Масштаб 1:100



ДОКУМЕНТ ПОДПИСАН
ЭЛЕКТРОННОЙ ПОДПИСЬЮ

Сертификат: 00ВВ056В7401СВ38D2В3576АСDC8425108

Владелец: ФЕДЕРАЛЬНАЯ СЛУЖБА ГОСУДАРСТВЕННОЙ
РЕГИСТРАЦИИ, КАДАСТРА И КАРТОГРАФИИ
Действителен: с 27.06.2023 по 19.09.2024

ПОЛНОЕ НАИМЕНОВАНИЕ ДОЛЖНОСТИ

инициалы, фамилия

Здание

вид объекта недвижимости

Лист № 105 раздела 8

Всего листов раздела 8: 186

Всего разделов: 5

Всего листов выписки: 205

15.04.2024г. № КУВИ-001/2024-106093081

Кадастровый номер: 32:02:0390204:2500

Номер этажа (этажей): 5

План части этажа

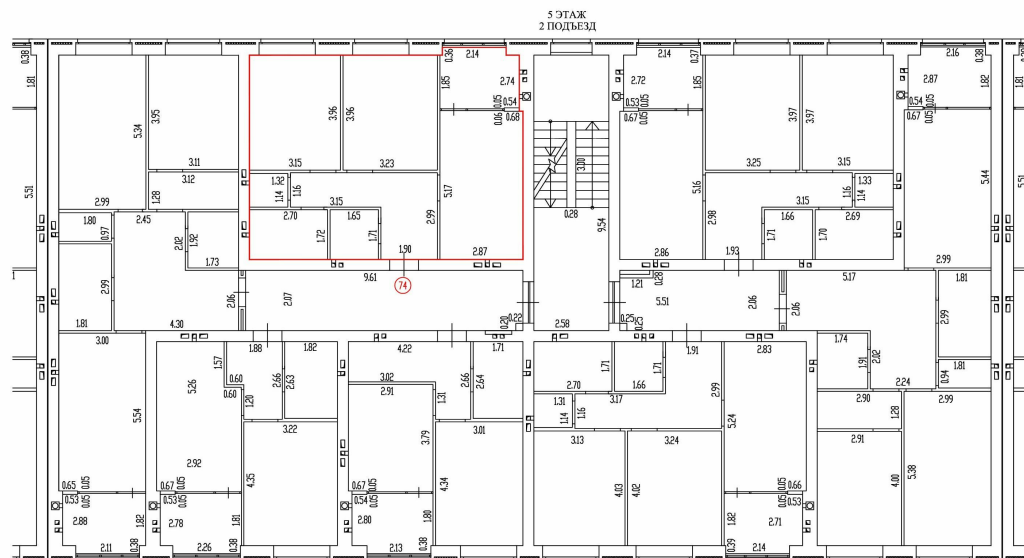

Условные обозначения:

210 Линейный размер

— Стена с окном и дверью



Лестница

Масштаб 1:100

Масштаб 1:100

ДОКУМЕНТ ПОДПИСАН
ЭЛЕКТРОННОЙ ПОДПИСЬЮ

Сертификат: 00ВВ056В7401СВ38D2В3576АСDC8425108

Владелец: ФЕДЕРАЛЬНАЯ СЛУЖБА ГОСУДАРСТВЕННОЙ
РЕГИСТРАЦИИ, КАДАСТРА И КАРТОГРАФИИ
Действителен: с 27.06.2023 по 19.09.2024

ПОЛНОЕ НАИМЕНОВАНИЕ ДОЛЖНОСТИ

инициалы, фамилия

Здание

вид объекта недвижимости

Лист № 106 раздела 8

Всего листов раздела 8: 186

Всего разделов: 5

Всего листов выписки: 205

15.04.2024г. № КУВИ-001/2024-106093081

Кадастровый номер: 32:02:0390204:2500

Номер этажа (этажей): 5

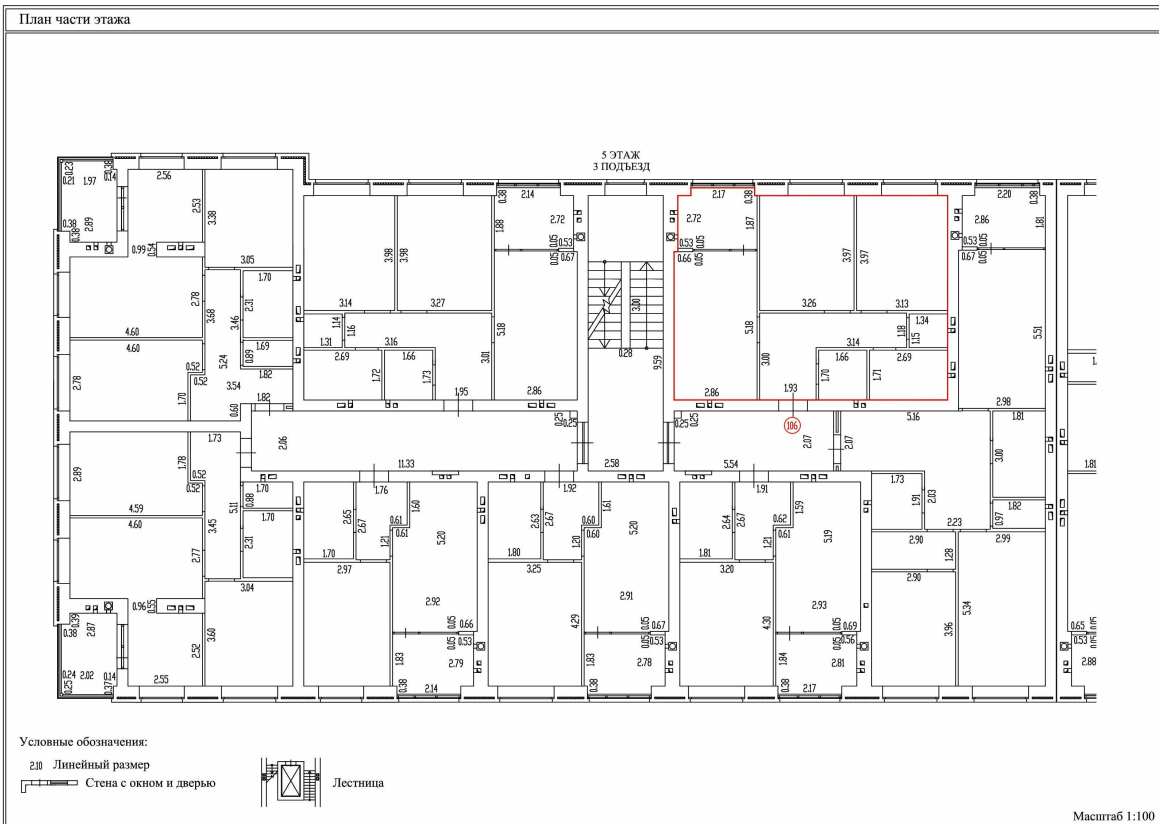

Масштаб 1:100



ДОКУМЕНТ ПОДПИСАН
ЭЛЕКТРОННОЙ ПОДПИСЬЮ

Сертификат: 00BV056B7401CB38D2B3576ACDC8425108

Владелец: ФЕДЕРАЛЬНАЯ СЛУЖБА ГОСУДАРСТВЕННОЙ
РЕГИСТРАЦИИ, КАДАСТРА И КАРТОГРАФИИ
Действителен: с 27.06.2023 по 19.09.2024

полное наименование должности

инициалы, фамилия

Здание

вид объекта недвижимости

Лист № 107 раздела 8

Всего листов раздела 8: 186

Всего разделов: 5

Всего листов выписки: 205

15.04.2024г. № КУВИ-001/2024-106093081

Кадастровый номер: 32:02:0390204:2500

Номер этажа (этажей): 5

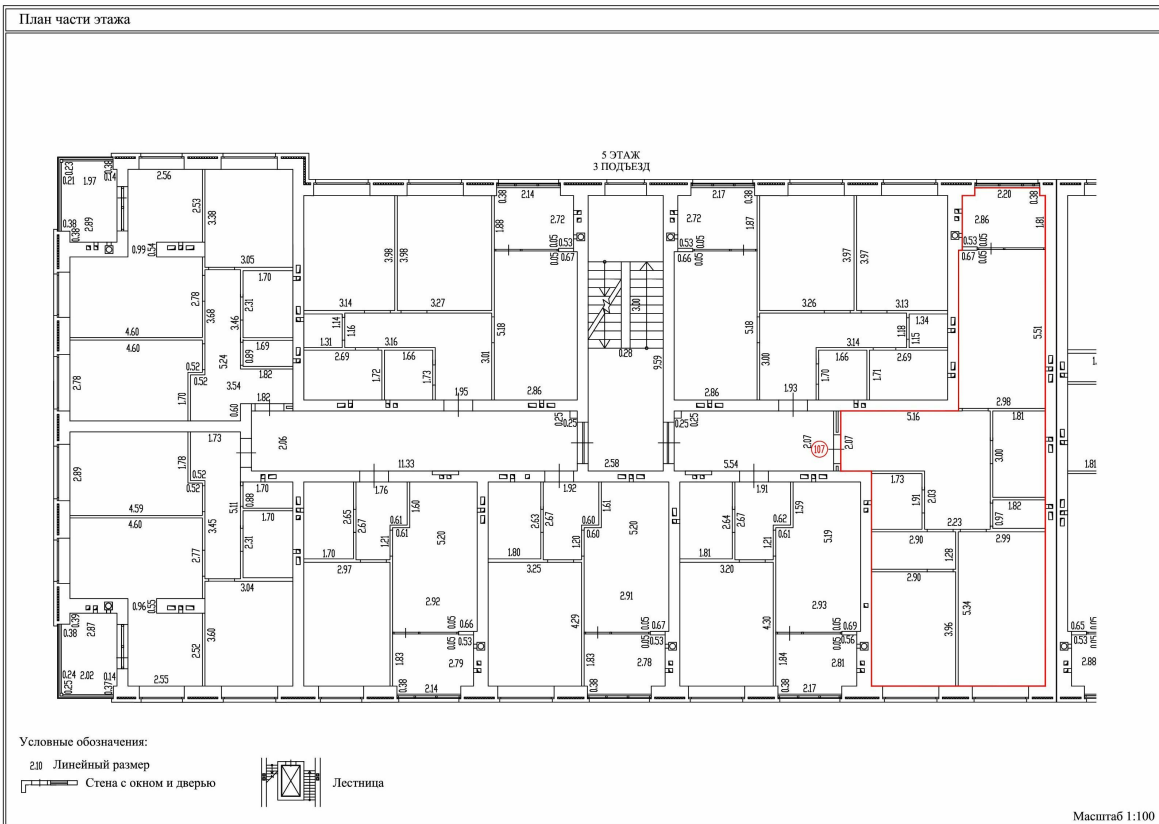

Масштаб 1:100



ДОКУМЕНТ ПОДПИСАН
ЭЛЕКТРОННОЙ ПОДПИСЬЮ

Сертификат: 00BV056B7401CB38D2B3576ACDC8425108

Владелец: ФЕДЕРАЛЬНАЯ СЛУЖБА ГОСУДАРСТВЕННОЙ
РЕГИСТРАЦИИ, КАДАСТРА И КАРТОГРАФИИ
Действителен: с 27.06.2023 по 19.09.2024

полное наименование должности

инициалы, фамилия

Здание

вид объекта недвижимости

Лист № 108 раздела 8

Всего листов раздела 8: 186

Всего разделов: 5

Всего листов выписки: 205

15.04.2024г. № КУВИ-001/2024-106093081

Кадастровый номер: 32:02:0390204:2500

Номер этажа (этажей): 5

План части этажа

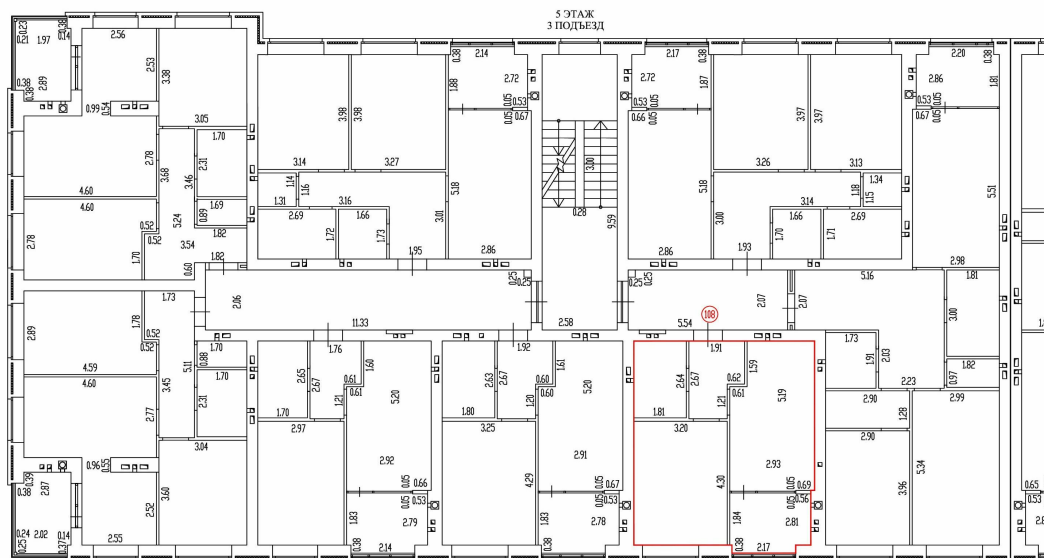

Условные обозначения:

2.10 Линейный размер

— Стена с окном и дверью



Лестница

Масштаб 1:100

Масштаб 1:100

ДОКУМЕНТ ПОДПИСАН
ЭЛЕКТРОННОЙ ПОДПИСЬЮ

Сертификат: 00BV056B7401CB38D2B3576ACDC8425108

Владелец: ФЕДЕРАЛЬНАЯ СЛУЖБА ГОСУДАРСТВЕННОЙ

РЕГИСТРАЦИИ, КАДАСТРА И КАРТОГРАФИИ

Действителен: с 27.06.2023 по 19.09.2024

ПОЛНОЕ НАИМЕНОВАНИЕ ДОЛЖНОСТИ

ИНИЦИАЛЫ, ФАМИЛИЯ

Здание

вид объекта недвижимости

Лист № 109 раздела 8

Всего листов раздела 8: 186

Всего разделов: 5

Всего листов выписки: 205

15.04.2024г. № КУВИ-001/2024-106093081

Кадастровый номер: 32:02:0390204:2500

Номер этажа (этажей): 5

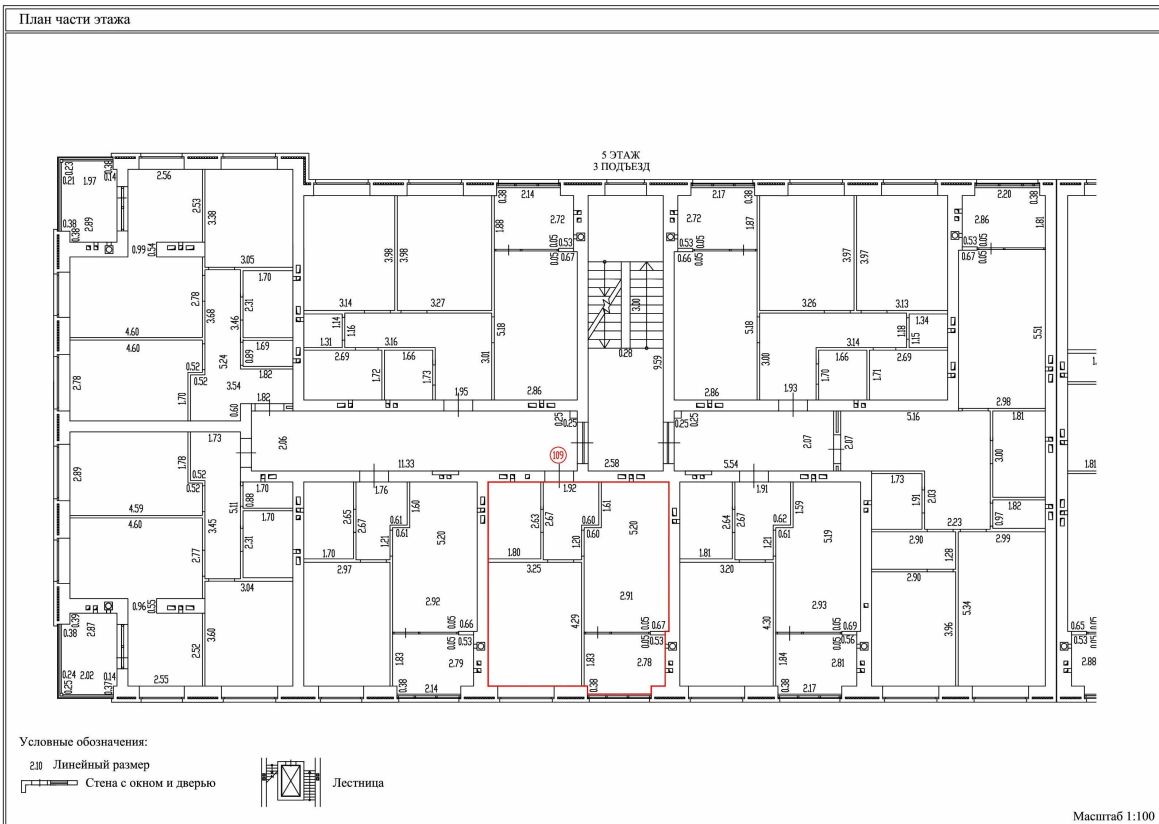

Масштаб 1:100



ДОКУМЕНТ ПОДПИСАН
ЭЛЕКТРОННОЙ ПОДПИСЬЮ

Сертификат: 00BV056B7401CB38D2B3576ACDC8425108

Владелец: ФЕДЕРАЛЬНАЯ СЛУЖБА ГОСУДАРСТВЕННОЙ
РЕГИСТРАЦИИ, КАДАСТРА И КАРТОГРАФИИ
Действителен: с 27.06.2023 по 19.09.2024

полное наименование должности

инициалы, фамилия

Здание

вид объекта недвижимости

Лист № 110 раздела 8

Всего листов раздела 8: 186

Всего разделов: 5

Всего листов выписки: 205

15.04.2024г. № КУВИ-001/2024-106093081

Кадастровый номер: 32:02:0390204:2500

Номер этажа (этажей): 5

План части этажа

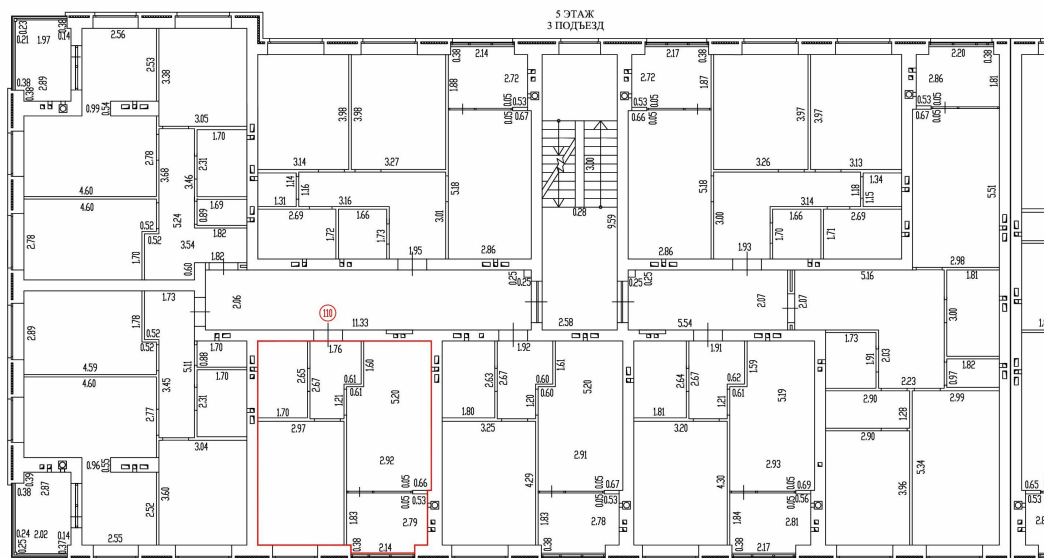

Условные обозначения:

2.10 Линейный размер

— Стена с окном и дверью



Лестница

Масштаб 1:100

Масштаб 1:100

ДОКУМЕНТ ПОДПИСАН
ЭЛЕКТРОННОЙ ПОДПИСЬЮ

Сертификат: 00BV056B7401CB38D2B3576ACDC8425108

Владелец: ФЕДЕРАЛЬНАЯ СЛУЖБА ГОСУДАРСТВЕННОЙ

РЕГИСТРАЦИИ, КАДАСТРА И КАРТОГРАФИИ

Действителен: с 27.06.2023 по 19.09.2024

полное наименование должности

инициалы, фамилия

Здание
вид объекта недвижимости

Лист № 111 раздела 8

Всего листов раздела 8: 186

Всего разделов: 5

Всего листов выписки: 205

15.04.2024г. № КУВИ-001/2024-106093081

Кадастровый номер: 32:02:0390204:2500

Номер этажа (этажей): 5

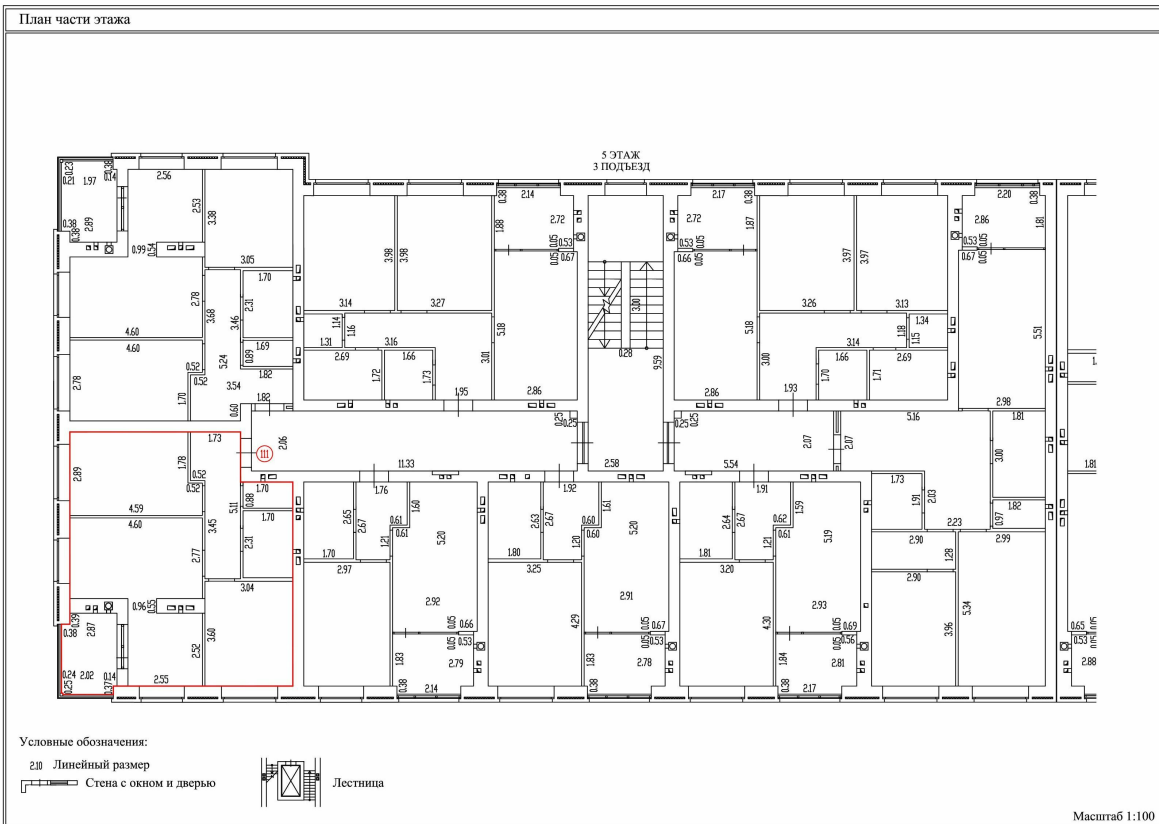

Масштаб 1:100



ДОКУМЕНТ ПОДПИСАН
ЭЛЕКТРОННОЙ ПОДПИСЬЮ

Сертификат: 00BV056B7401CB38D2B3576ACDC8425108

Владелец: ФЕДЕРАЛЬНАЯ СЛУЖБА ГОСУДАРСТВЕННОЙ
РЕГИСТРАЦИИ, КАДАСТРА И КАРТОГРАФИИ
Действителен: с 27.06.2023 по 19.09.2024

полное наименование должности

инициалы, фамилия

Здание

вид объекта недвижимости

Лист № 112 раздела 8

Всего листов раздела 8: 186

Всего разделов: 5

Всего листов выписки: 205

15.04.2024г. № КУВИ-001/2024-106093081

Кадастровый номер: 32:02:0390204:2500

Номер этажа (этажей): 5

План части этажа

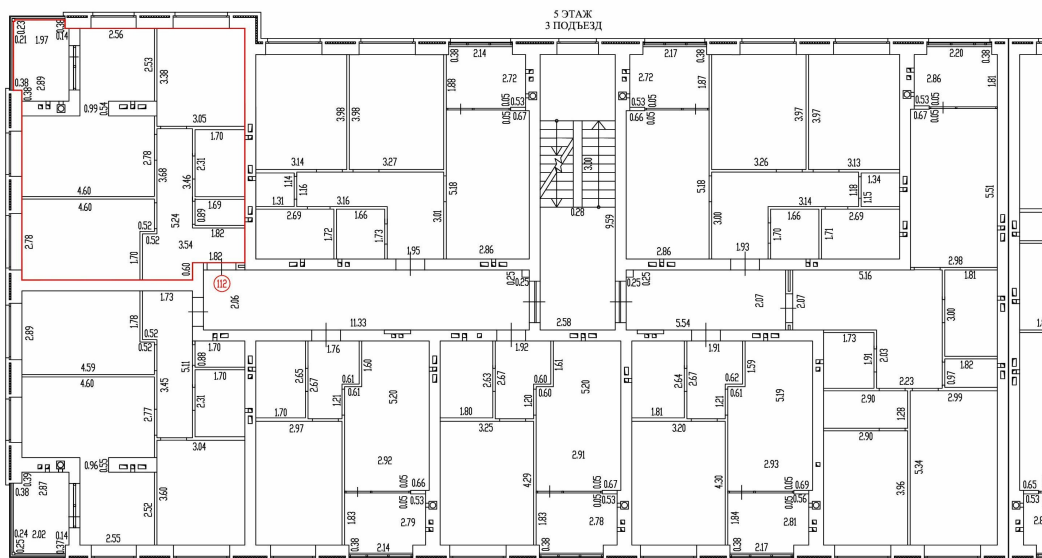

Условные обозначения:

2.10 Линейный размер

— Стена с окном и дверью



Лестница

Масштаб 1:100

Масштаб 1:100

ДОКУМЕНТ ПОДПИСАН
ЭЛЕКТРОННОЙ ПОДПИСЬЮ

Сертификат: 00BV056B7401CB38D2B3576ACDC8425108

Владелец: ФЕДЕРАЛЬНАЯ СЛУЖБА ГОСУДАРСТВЕННОЙ

РЕГИСТРАЦИИ, КАДАСТРА И КАРТОГРАФИИ

Действителен: с 27.06.2023 по 19.09.2024

полное наименование должности

инициалы, фамилия

Здание

вид объекта недвижимости

Лист № 113 раздела 8

Всего листов раздела 8: 186

Всего разделов: 5

Всего листов выписки: 205

15.04.2024г. № КУВИ-001/2024-106093081

Кадастровый номер: 32:02:0390204:2500

Номер этажа (этажей): 5

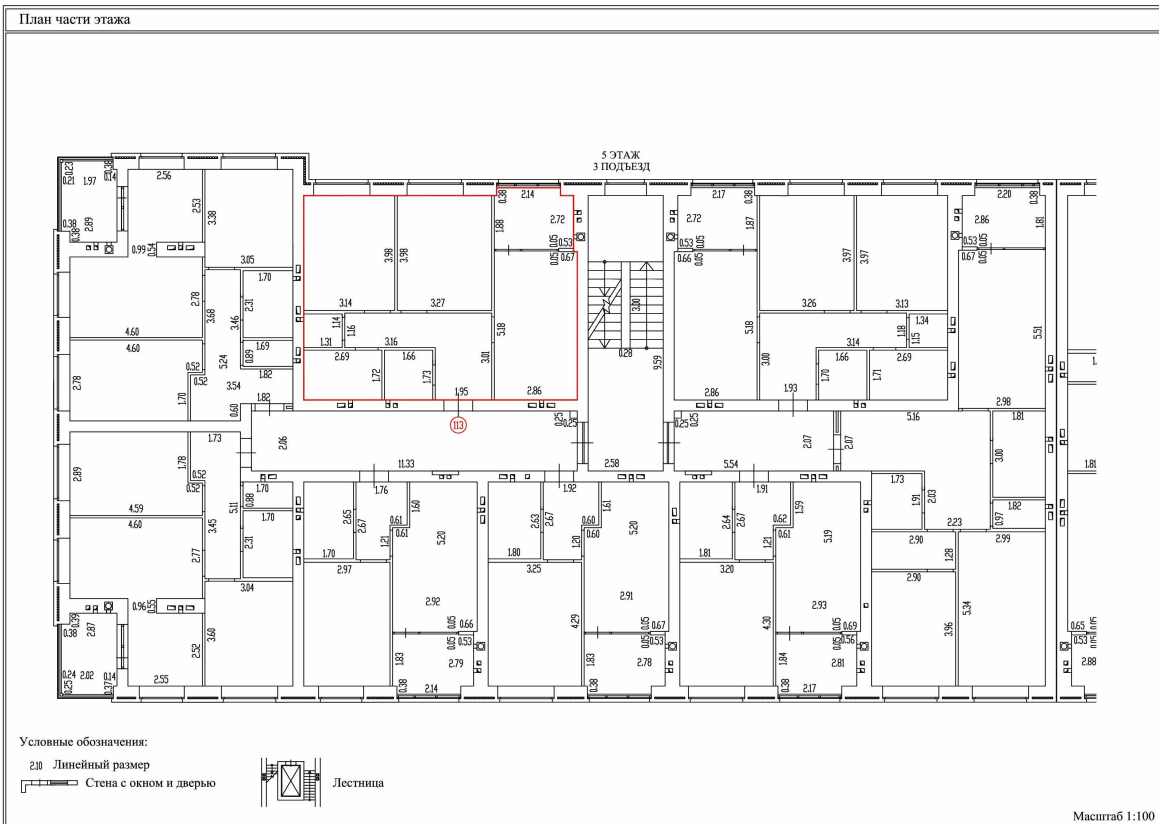

Масштаб 1:100



ДОКУМЕНТ ПОДПИСАН
ЭЛЕКТРОННОЙ ПОДПИСЬЮ

Сертификат: 00BV056B7401CB38D2B3576ACDC8425108

Владелец: ФЕДЕРАЛЬНАЯ СЛУЖБА ГОСУДАРСТВЕННОЙ
РЕГИСТРАЦИИ, КАДАСТРА И КАРТОГРАФИИ
Действителен: с 27.06.2023 по 19.09.2024

полное наименование должности

инициалы, фамилия

Здание
вид объекта недвижимости

Лист № 119 раздела 8

Всего листов раздела 8: 186

Всего разделов: 5

Всего листов выписки: 205

15.04.2024г. № КУВИ-001/2024-106093081

Кадастровый номер: 32:02:0390204:2500

Номер этажа (этажей): Подвал

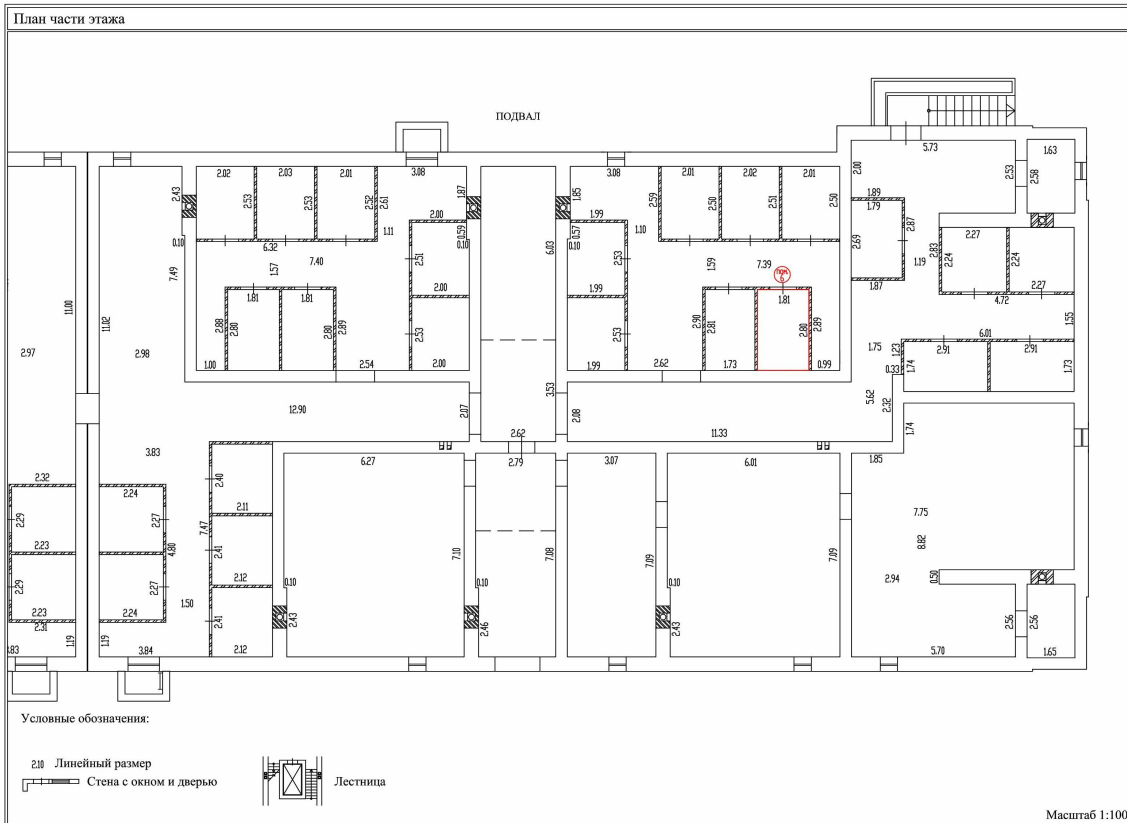

Масштаб 1:100



ДОКУМЕНТ ПОДПИСАН
ЭЛЕКТРОННОЙ ПОДПИСЬЮ

Сертификат: 00ВВ056В7401СВ38D2В3576АСDC8425108

Владелец: ФЕДЕРАЛЬНАЯ СЛУЖБА ГОСУДАРСТВЕННОЙ
РЕГИСТРАЦИИ, КАДАСТРА И КАРТОГРАФИИ
Действителен: с 27.06.2023 по 19.09.2024

ПОЛНОЕ НАИМЕНОВАНИЕ ДОЛЖНОСТИ

инициалы, фамилия

Здание

вид объекта недвижимости

Лист № 126 раздела 8

Всего листов раздела 8: 186

Всего разделов: 5

Всего листов выписки: 205

15.04.2024г. № КУВИ-001/2024-106093081

Кадастровый номер: 32:02:0390204:2500

Номер этажа (этажей): Подвал

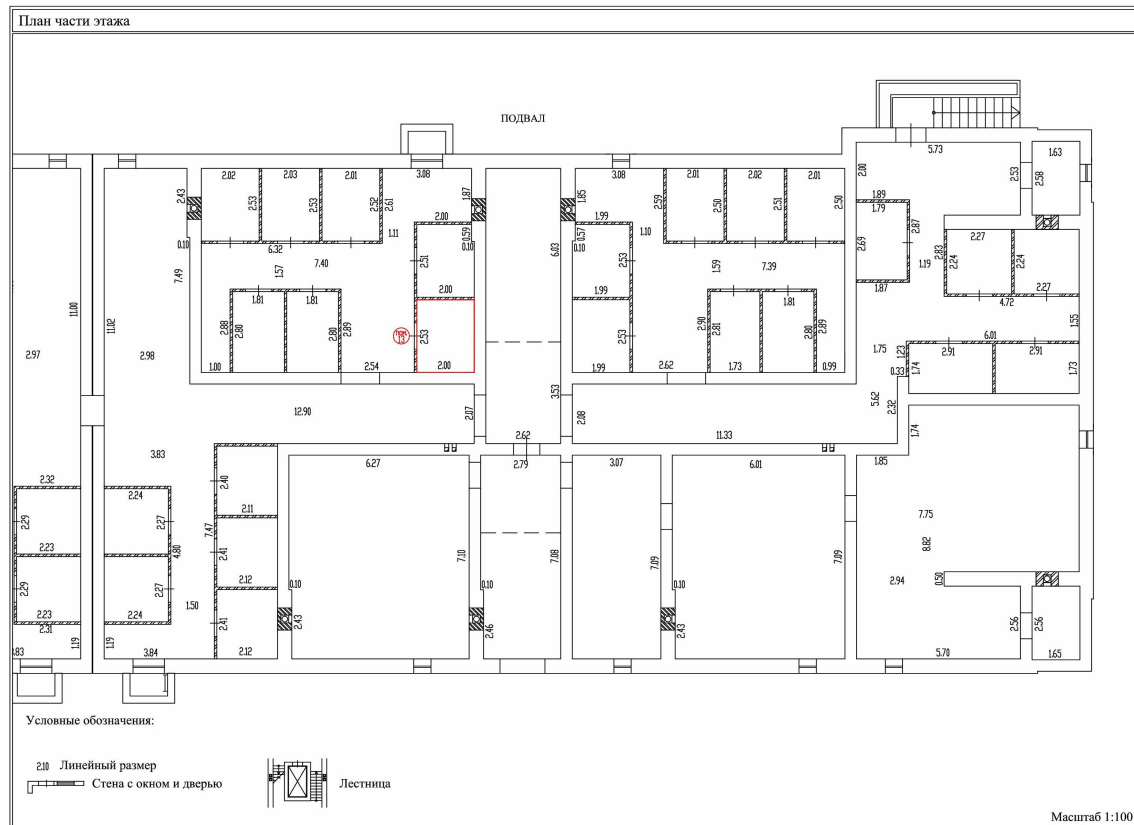

Масштаб 1:100



ДОКУМЕНТ ПОДПИСАН
ЭЛЕКТРОННОЙ ПОДПИСЬЮ

Сертификат: 00ВВ056В7401СВ38D2В3576ACDC8425108

Владелец: ФЕДЕРАЛЬНАЯ СЛУЖБА ГОСУДАРСТВЕННОЙ
РЕГИСТРАЦИИ, КАДАСТРА И КАРТОГРАФИИ
Действителен: с 27.06.2023 по 19.09.2024

ПОЛНОЕ НАИМЕНОВАНИЕ ДОЛЖНОСТИ

инициалы, фамилия

Здание

вид объекта недвижимости

Лист № 129 раздела 8

Всего листов раздела 8: 186

Всего разделов: 5

Всего листов выписки: 205

15.04.2024г. № КУВИ-001/2024-106093081

Кадастровый номер: 32:02:0390204:2500

Номер этажа (этажей): Подвал

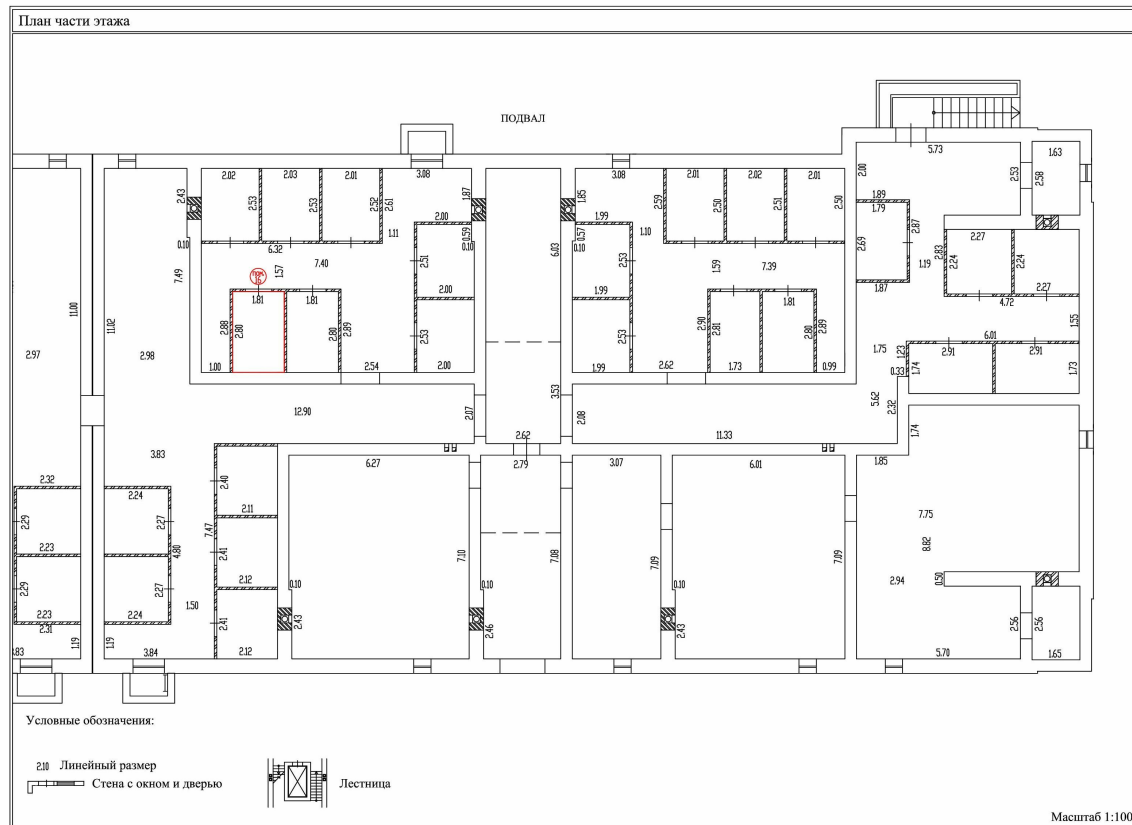

Масштаб 1:100



ДОКУМЕНТ ПОДПИСАН
ЭЛЕКТРОННОЙ ПОДПИСЬЮ

Сертификат: 00BV056B7401CB38D2B3576ACDC8425108

Владелец: ФЕДЕРАЛЬНАЯ СЛУЖБА ГОСУДАРСТВЕННОЙ
РЕГИСТРАЦИИ, КАДАСТРА И КАРТОГРАФИИ
Действителен: с 27.06.2023 по 19.09.2024

ПОЛНОЕ НАИМЕНОВАНИЕ ДОЛЖНОСТИ

инициалы, фамилия

Здание

вид объекта недвижимости

Лист № 130 раздела 8

Всего листов раздела 8: 186

Всего разделов: 5

Всего листов выписки: 205

15.04.2024г. № КУВИ-001/2024-106093081

Кадастровый номер: 32:02:0390204:2500

Номер этажа (этажей): Подвал

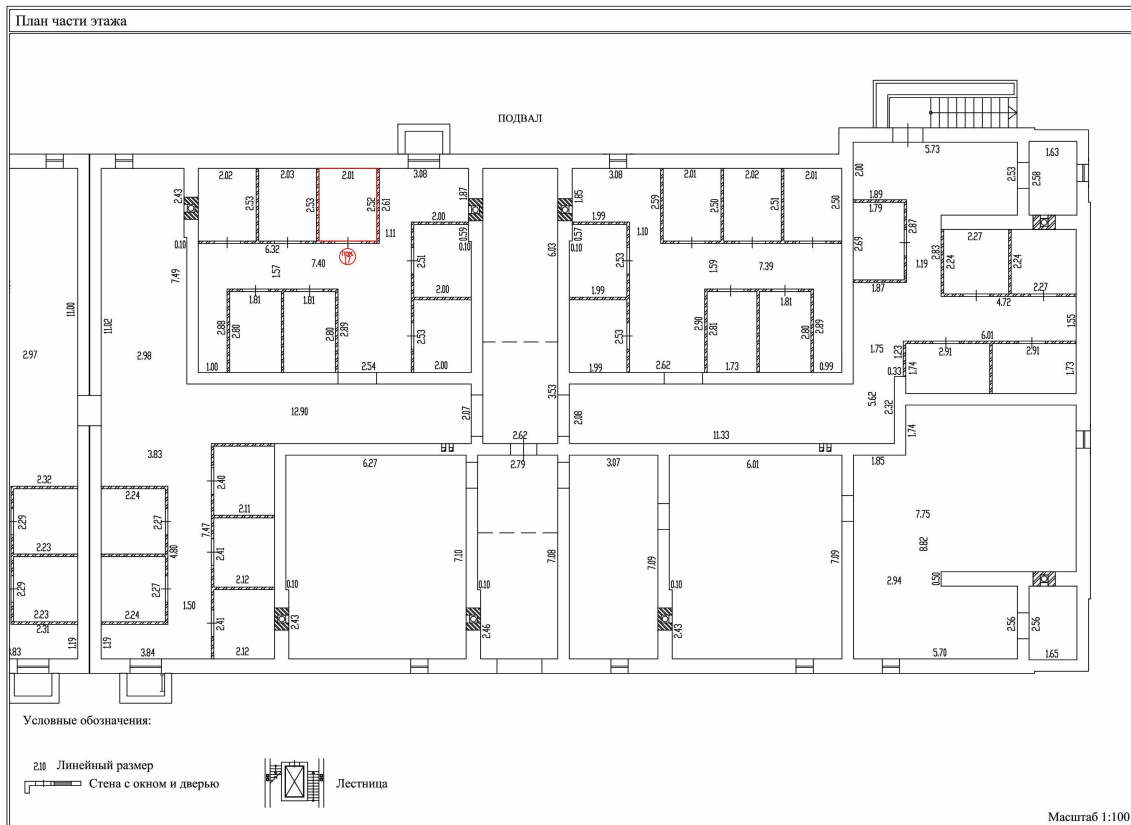

Масштаб 1:100



ДОКУМЕНТ ПОДПИСАН
ЭЛЕКТРОННОЙ ПОДПИСЬЮ

Сертификат: 00BV056V7401CB38D2B3576ACDC8425108

Владелец: ФЕДЕРАЛЬНАЯ СЛУЖБА ГОСУДАРСТВЕННОЙ
РЕГИСТРАЦИИ, КАДАСТРА И КАРТОГРАФИИ
Действителен: с 27.06.2023 по 19.09.2024

ПОЛНОЕ НАИМЕНОВАНИЕ ДОЛЖНОСТИ

инициалы, фамилия

Здание

вид объекта недвижимости

Лист № 131 раздела 8

Всего листов раздела 8: 186

Всего разделов: 5

Всего листов выписки: 205

15.04.2024г. № КУВИ-001/2024-106093081

Кадастровый номер: 32:02:0390204:2500

Номер этажа (этажей): Подвал

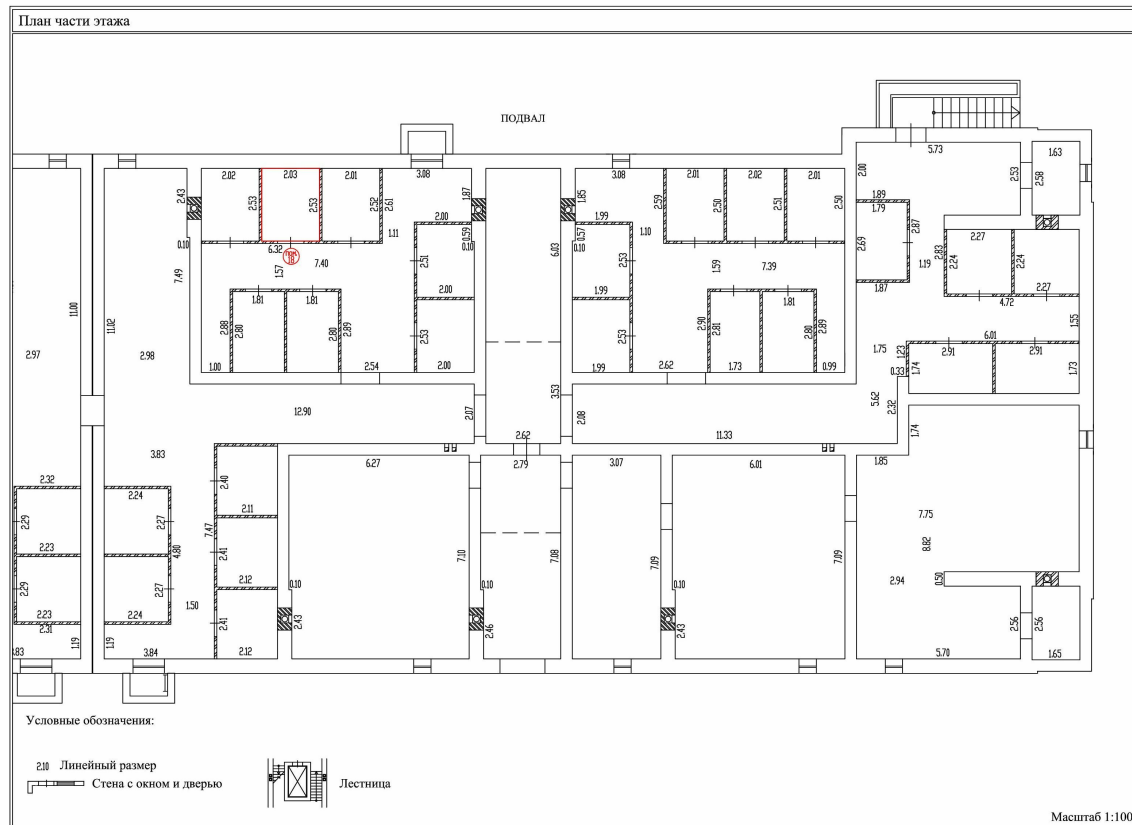

Масштаб 1:100



ДОКУМЕНТ ПОДПИСАН
ЭЛЕКТРОННОЙ ПОДПИСЬЮ

Сертификат: 00BV056B7401CB38D2B3576ACDC8425108

Владелец: ФЕДЕРАЛЬНАЯ СЛУЖБА ГОСУДАРСТВЕННОЙ

РЕГИСТРАЦИИ, КАДАСТРА И КАРТОГРАФИИ

Действителен: с 27.06.2023 по 19.09.2024

ПОЛНОЕ НАИМЕНОВАНИЕ ДОЛЖНОСТИ

инициалы, фамилия

Здание
вид объекта недвижимости

Лист № 133 раздела 8

Всего листов раздела 8: 186

Всего разделов: 5

Всего листов выписки: 205

15.04.2024г. № КУВИ-001/2024-106093081

Кадастровый номер: 32:02:0390204:2500

Номер этажа (этажей): Подвал

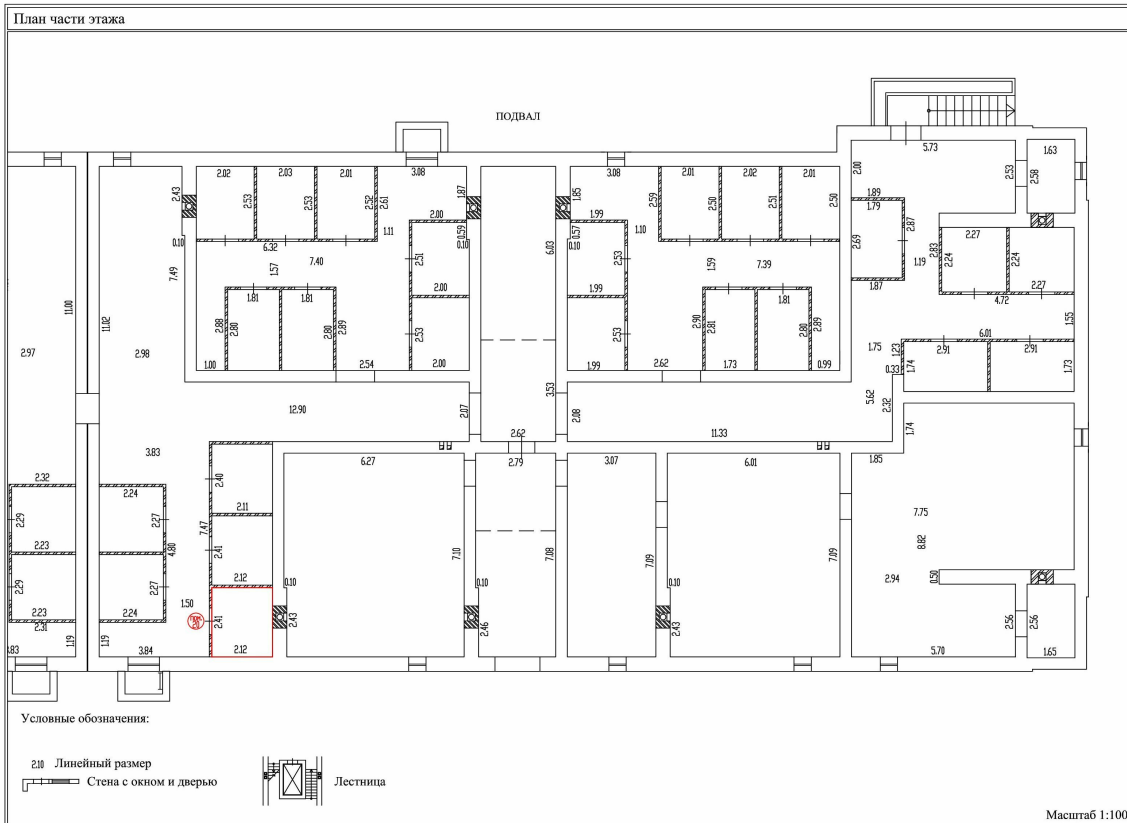

Масштаб 1:100



ДОКУМЕНТ ПОДПИСАН
ЭЛЕКТРОННОЙ ПОДПИСЬЮ

Сертификат: 00BV056B7401CB38D2B3576ACDC8425108

Владелец: ФЕДЕРАЛЬНАЯ СЛУЖБА ГОСУДАРСТВЕННОЙ
РЕГИСТРАЦИИ, КАДАСТРА И КАРТОГРАФИИ
Действителен: с 27.06.2023 по 19.09.2024

ПОЛНОЕ НАИМЕНОВАНИЕ ДОЛЖНОСТИ

инициалы, фамилия

Здание

вид объекта недвижимости

Лист № 138 раздела 8

Всего листов раздела 8: 186

Всего разделов: 5

Всего листов выписки: 205

15.04.2024г. № КУВИ-001/2024-106093081

Кадастровый номер: 32:02:0390204:2500

Номер этажа (этажей): Подвал

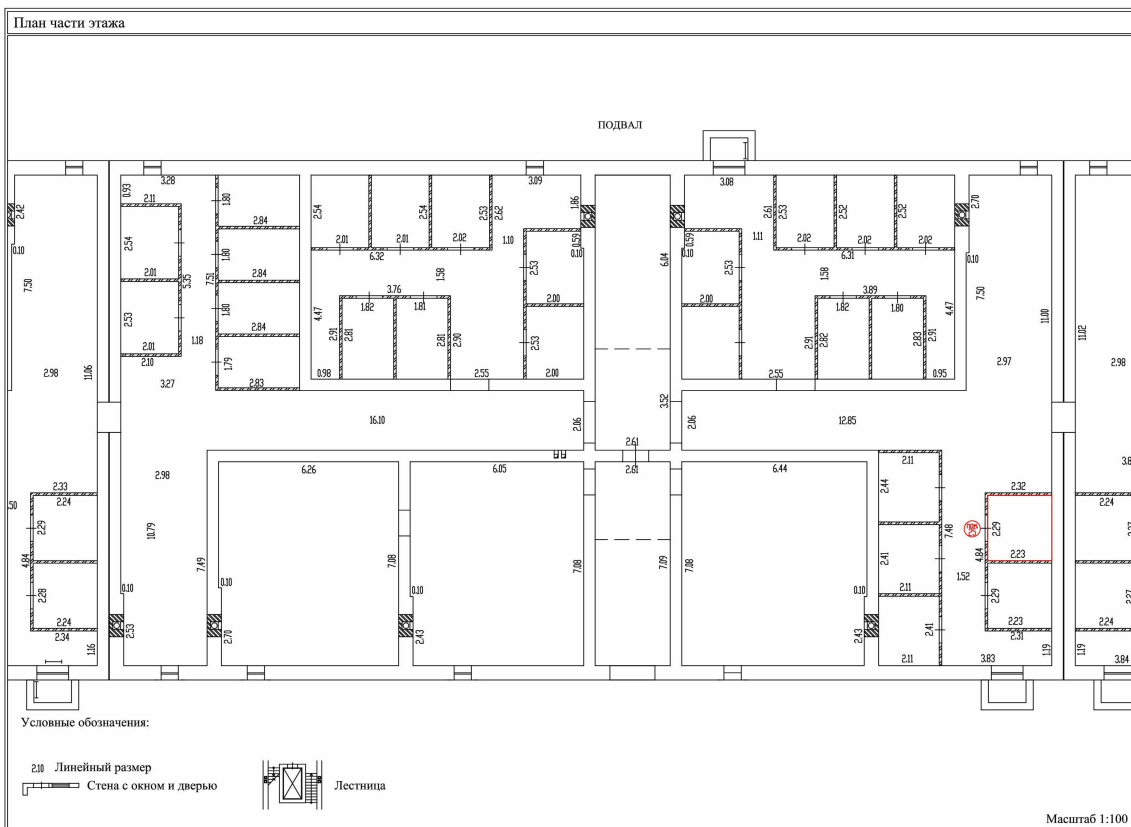

Масштаб 1:100



ДОКУМЕНТ ПОДПИСАН
ЭЛЕКТРОННОЙ ПОДПИСЬЮ

Сертификат: 00BV056V7401CB38D2B3576ACDC8425108

Владелец: ФЕДЕРАЛЬНАЯ СЛУЖБА ГОСУДАРСТВЕННОЙ
РЕГИСТРАЦИИ, КАДАСТРА И КАРТОГРАФИИ
Действителен: с 27.06.2023 по 19.09.2024

ПОЛНОЕ НАИМЕНОВАНИЕ ДОЛЖНОСТИ

ИНИЦИАЛЫ, ФАМИЛИЯ

Здание

вид объекта недвижимости

Лист № 139 раздела 8

Всего листов раздела 8: 186

Всего разделов: 5

Всего листов выписки: 205

15.04.2024г. № КУВИ-001/2024-106093081

Кадастровый номер: 32:02:0390204:2500

Номер этажа (этажей): Подвал

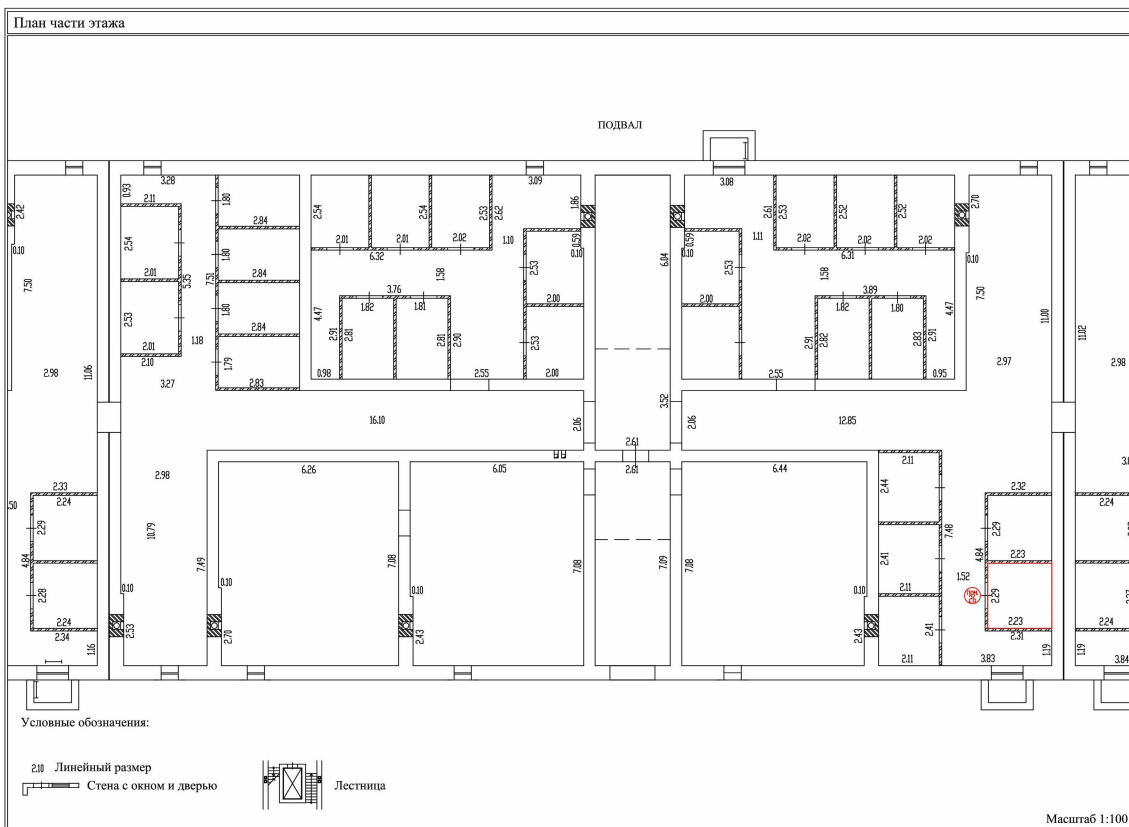

Масштаб 1:100



ДОКУМЕНТ ПОДПИСАН
ЭЛЕКТРОННОЙ ПОДПИСЬЮ

Сертификат: 00ВВ056В7401СВ38D2В3576ACDC8425108

Владелец: ФЕДЕРАЛЬНАЯ СЛУЖБА ГОСУДАРСТВЕННОЙ
РЕГИСТРАЦИИ, КАДАСТРА И КАРТОГРАФИИ
Действителен: с 27.06.2023 по 19.09.2024

ПОЛНОЕ НАИМЕНОВАНИЕ ДОЛЖНОСТИ

инициалы, фамилия

Здание
вид объекта недвижимости

Лист № 140 раздела 8

Всего листов раздела 8: 186

Всего разделов: 5

Всего листов выписки: 205

15.04.2024г. № КУВИ-001/2024-106093081

Кадастровый номер: 32:02:0390204:2500

Номер этажа (этажей): Подвал

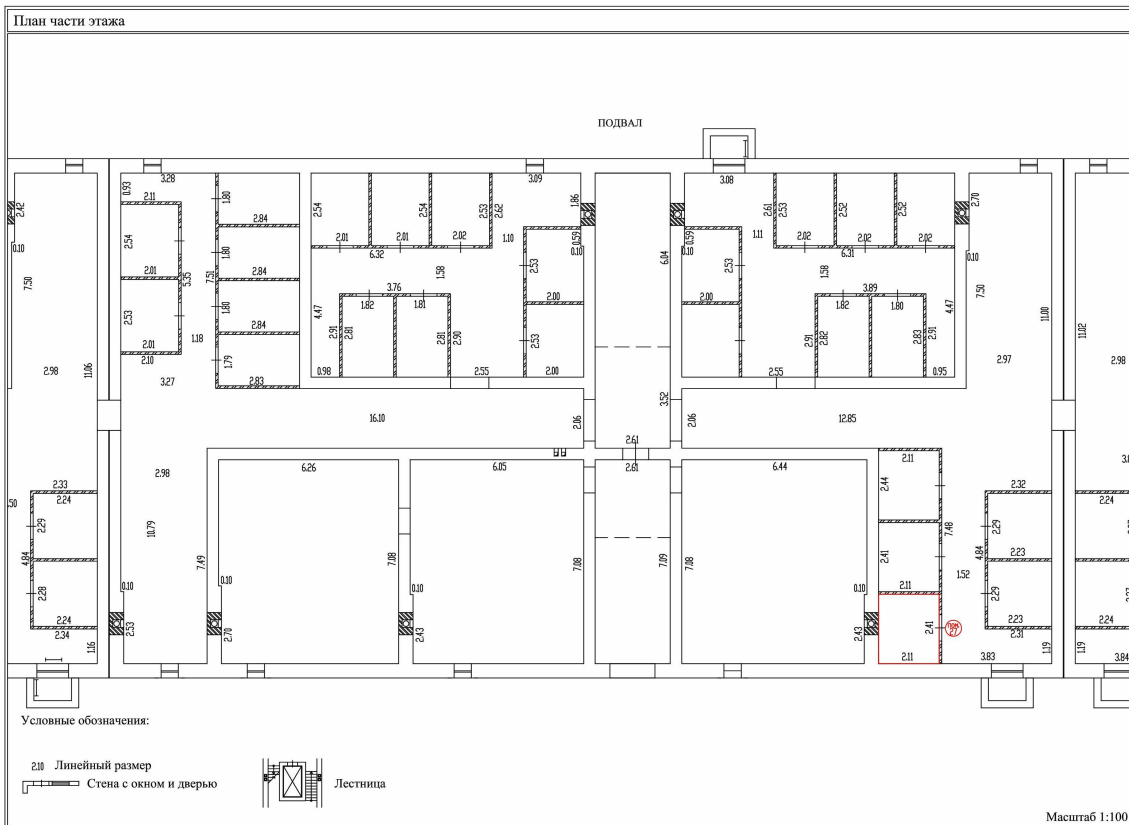

Масштаб 1:100



ДОКУМЕНТ ПОДПИСАН
ЭЛЕКТРОННОЙ ПОДПИСЬЮ

Сертификат: 00ВВ056В7401СВ38D2В3576АСDC8425108

Владелец: ФЕДЕРАЛЬНАЯ СЛУЖБА ГОСУДАРСТВЕННОЙ
РЕГИСТРАЦИИ, КАДАСТРА И КАРТОГРАФИИ
Действителен: с 27.06.2023 по 19.09.2024

ПОЛНОЕ НАИМЕНОВАНИЕ ДОЛЖНОСТИ

ИНИЦИАЛЫ, ФАМИЛИЯ

Здание

вид объекта недвижимости

Лист № 141 раздела 8

Всего листов раздела 8: 186

Всего разделов: 5

Всего листов выписки: 205

15.04.2024г. № КУВИ-001/2024-106093081

Кадастровый номер: 32:02:0390204:2500

Номер этажа (этажей): Подвал

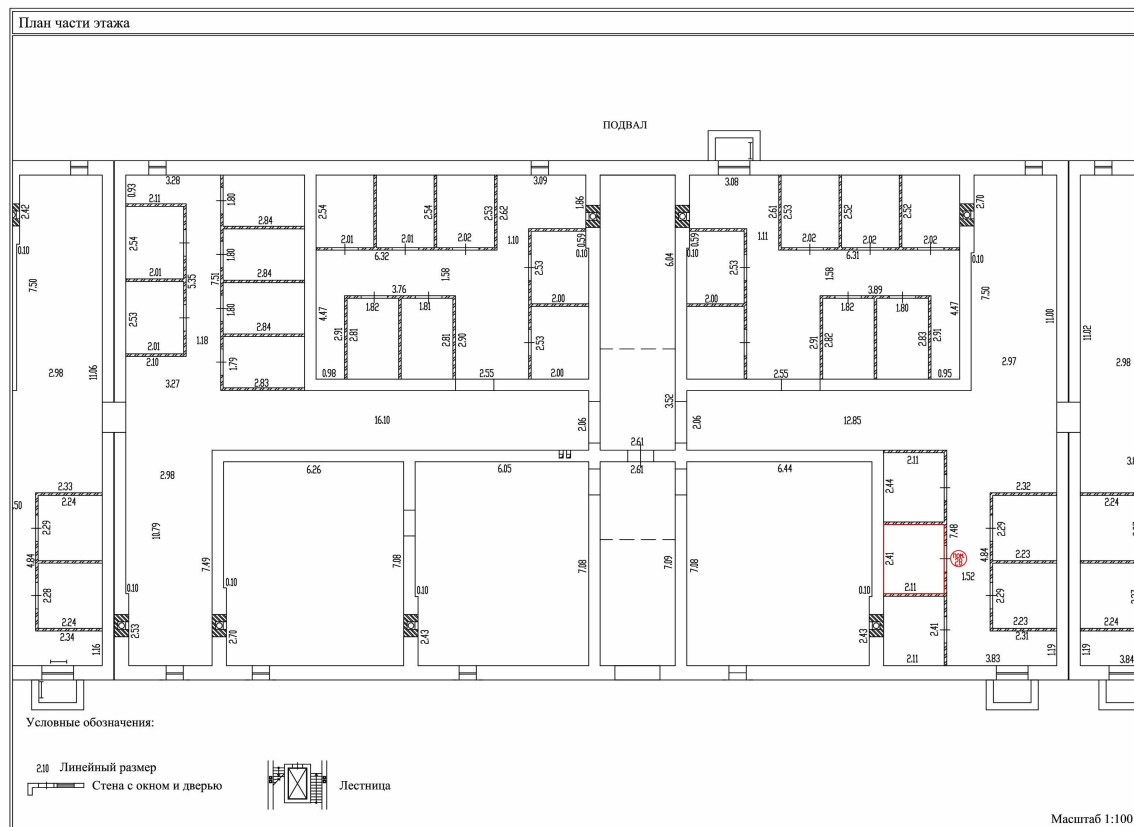

Масштаб 1:100



ДОКУМЕНТ ПОДПИСАН
ЭЛЕКТРОННОЙ ПОДПИСЬЮ

Сертификат: 00BV056V7401CB38D2B3576ACDC8425108

Владелец: ФЕДЕРАЛЬНАЯ СЛУЖБА ГОСУДАРСТВЕННОЙ
РЕГИСТРАЦИИ, КАДАСТРА И КАРТОГРАФИИ
Действителен: с 27.06.2023 по 19.09.2024

ПОЛНОЕ НАИМЕНОВАНИЕ ДОЛЖНОСТИ

ИНИЦИАЛЫ, ФАМИЛИЯ

Здание

вид объекта недвижимости

Лист № 142 раздела 8

Всего листов раздела 8: 186

Всего разделов: 5

Всего листов выписки: 205

15.04.2024г. № КУВИ-001/2024-106093081

Кадастровый номер: 32:02:0390204:2500

Номер этажа (этажей): Подвал

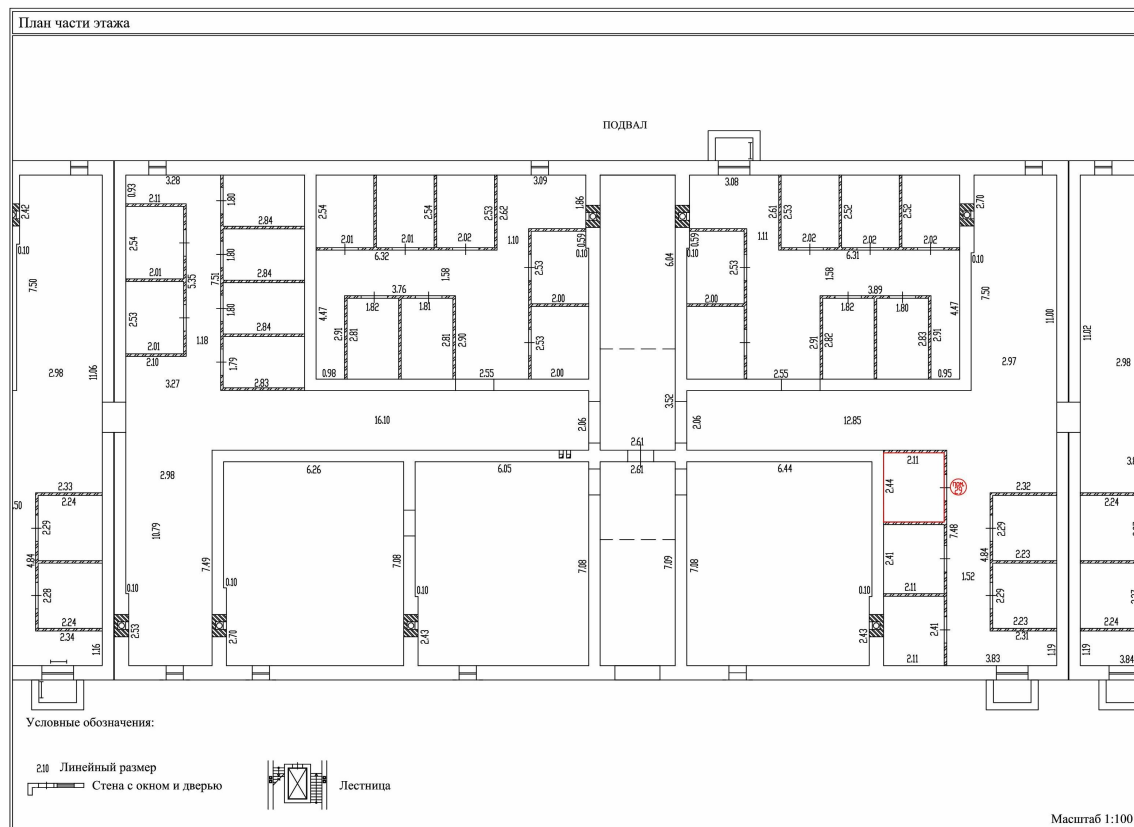

Масштаб 1:100



ДОКУМЕНТ ПОДПИСАН
ЭЛЕКТРОННОЙ ПОДПИСЬЮ

Сертификат: 00BV056V7401CB38D2B3576ACDC8425108

Владелец: ФЕДЕРАЛЬНАЯ СЛУЖБА ГОСУДАРСТВЕННОЙ

РЕГИСТРАЦИИ, КАДАСТРА И КАРТОГРАФИИ

Действителен: с 27.06.2023 по 19.09.2024

ПОЛНОЕ НАИМЕНОВАНИЕ ДОЛЖНОСТИ

инициалы, фамилия

Здание

вид объекта недвижимости

Лист № 143 раздела 8

Всего листов раздела 8: 186

Всего разделов: 5

Всего листов выписки: 205

15.04.2024г. № КУВИ-001/2024-106093081

Кадастровый номер: 32:02:0390204:2500

Номер этажа (этажей): Подвал

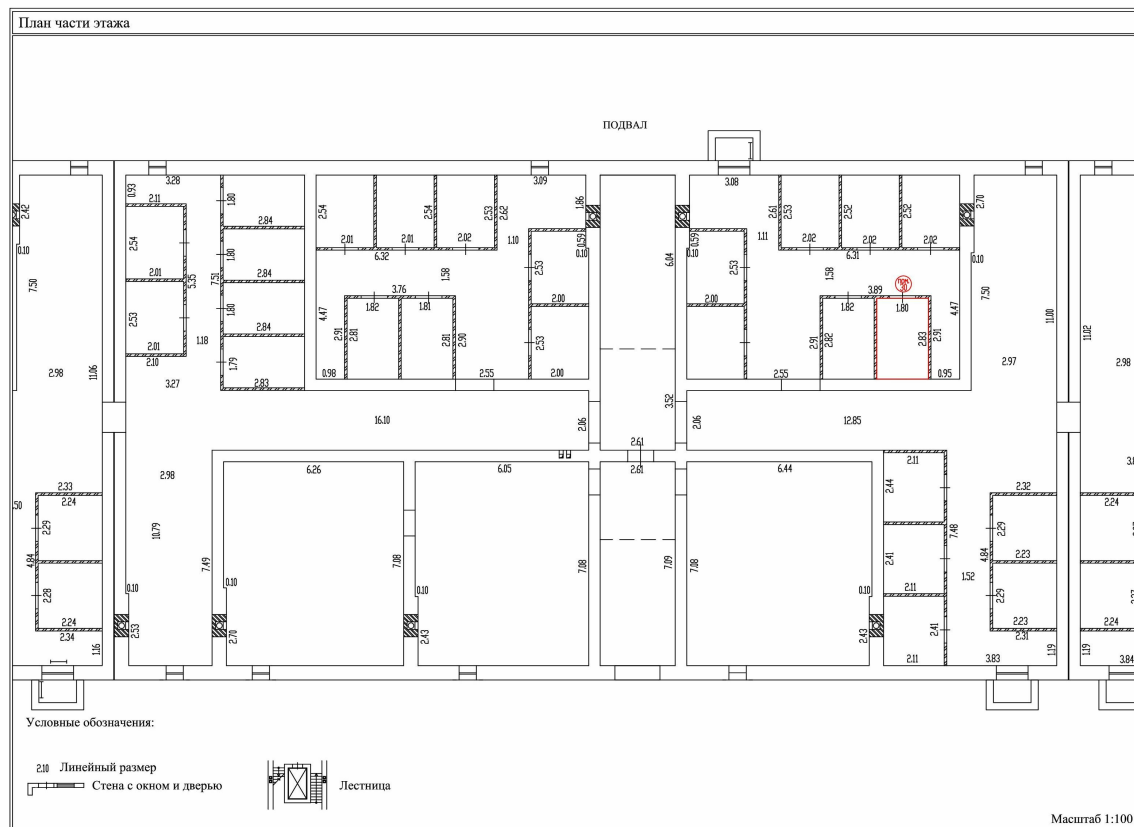

Масштаб 1:100



ДОКУМЕНТ ПОДПИСАН
ЭЛЕКТРОННОЙ ПОДПИСЬЮ

Сертификат: 00BV056V7401CB38D2B3576ACDC8425108

Владелец: ФЕДЕРАЛЬНАЯ СЛУЖБА ГОСУДАРСТВЕННОЙ
РЕГИСТРАЦИИ, КАДАСТРА И КАРТОГРАФИИ
Действителен: с 27.06.2023 по 19.09.2024

ПОЛНОЕ НАИМЕНОВАНИЕ ДОЛЖНОСТИ

инициалы, фамилия

Здание

вид объекта недвижимости

Лист № 144 раздела 8

Всего листов раздела 8: 186

Всего разделов: 5

Всего листов выписки: 205

15.04.2024г. № КУВИ-001/2024-106093081

Кадастровый номер: 32:02:0390204:2500

Номер этажа (этажей): Подвал

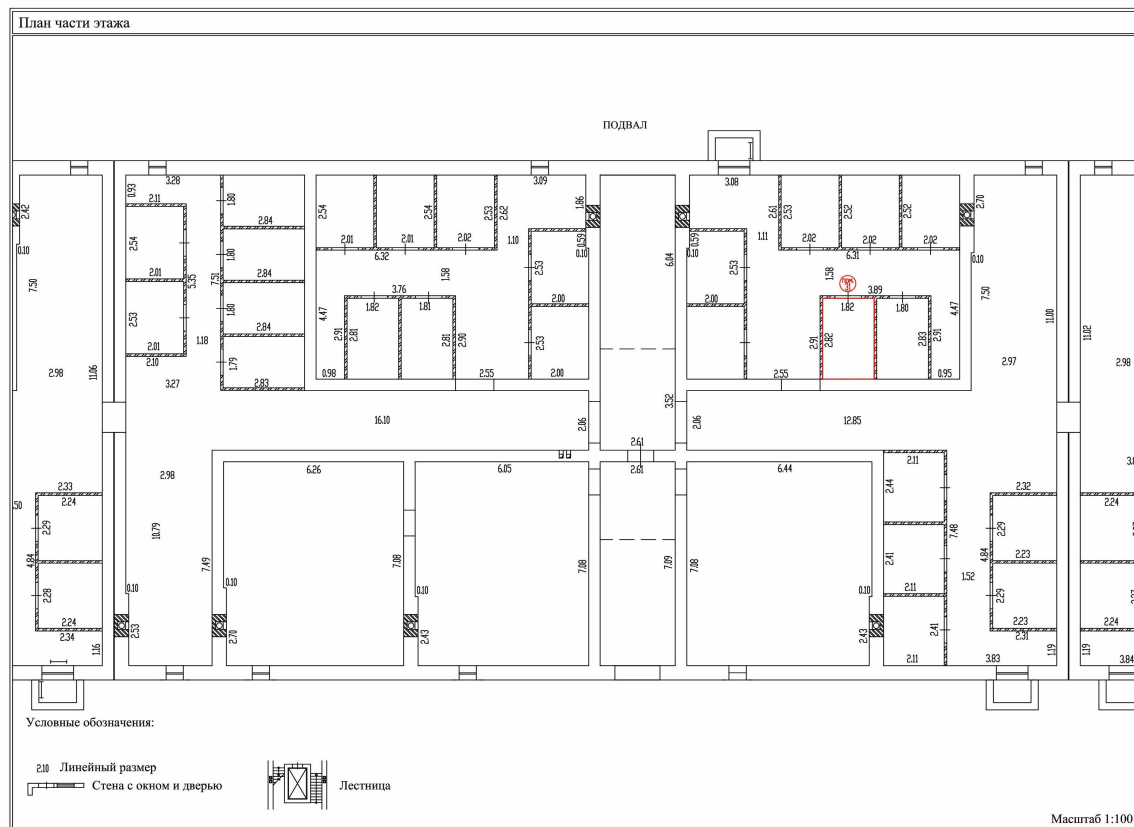

Масштаб 1:100



ДОКУМЕНТ ПОДПИСАН
ЭЛЕКТРОННОЙ ПОДПИСЬЮ

Сертификат: 00BV056V7401CB38D2B3576ACDC8425108

Владелец: ФЕДЕРАЛЬНАЯ СЛУЖБА ГОСУДАРСТВЕННОЙ
РЕГИСТРАЦИИ, КАДАСТРА И КАРТОГРАФИИ
Действителен: с 27.06.2023 по 19.09.2024

ПОЛНОЕ НАИМЕНОВАНИЕ ДОЛЖНОСТИ

инициалы, фамилия

Здание

вид объекта недвижимости

Лист № 145 раздела 8

Всего листов раздела 8: 186

Всего разделов: 5

Всего листов выписки: 205

15.04.2024г. № КУВИ-001/2024-106093081

Кадастровый номер: 32:02:0390204:2500

Номер этажа (этажей): Подвал

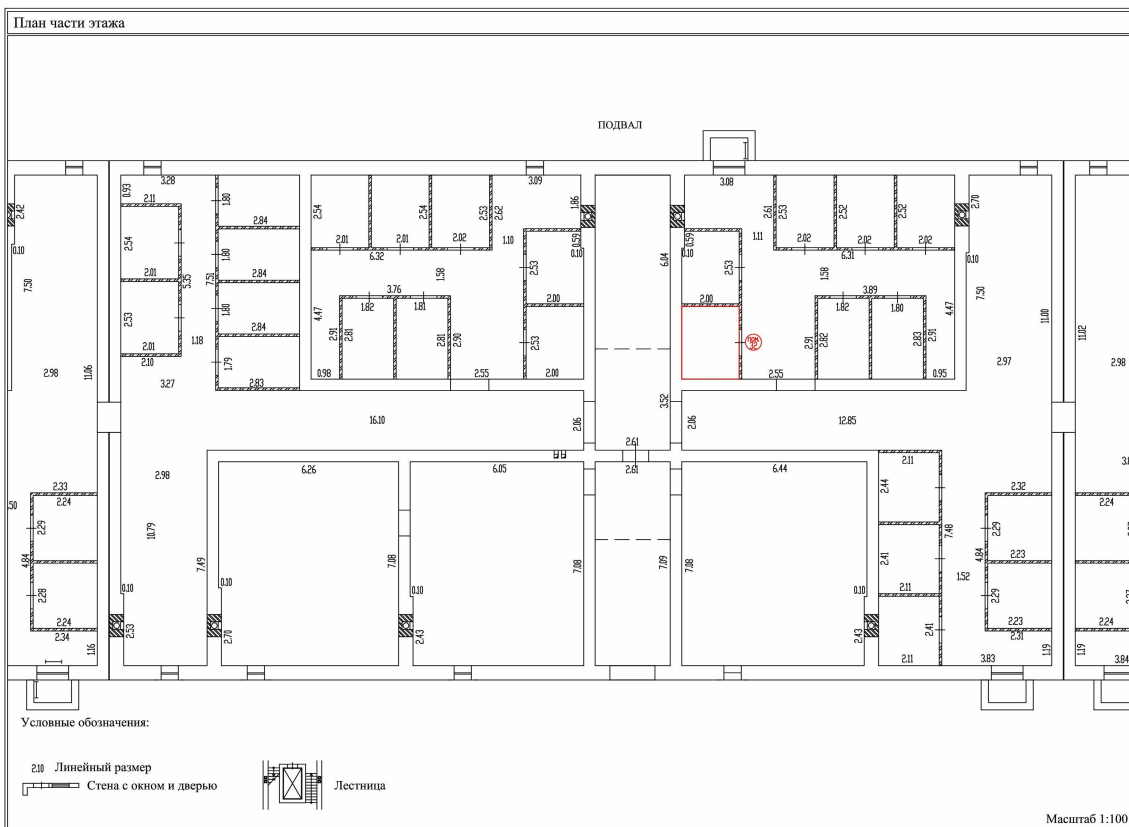

Масштаб 1:100



ДОКУМЕНТ ПОДПИСАН
ЭЛЕКТРОННОЙ ПОДПИСЬЮ

Сертификат: 00BV056V7401CB38D2B3576ACDC8425108

Владелец: ФЕДЕРАЛЬНАЯ СЛУЖБА ГОСУДАРСТВЕННОЙ
РЕГИСТРАЦИИ, КАДАСТРА И КАРТОГРАФИИ
Действителен: с 27.06.2023 по 19.09.2024

ПОЛНОЕ НАИМЕНОВАНИЕ ДОЛЖНОСТИ

ИНИЦИАЛЫ, ФАМИЛИЯ

Здание

вид объекта недвижимости

Лист № 146 раздела 8

Всего листов раздела 8: 186

Всего разделов: 5

Всего листов выписки: 205

15.04.2024г. № КУВИ-001/2024-106093081

Кадастровый номер: 32:02:0390204:2500

Номер этажа (этажей): Подвал

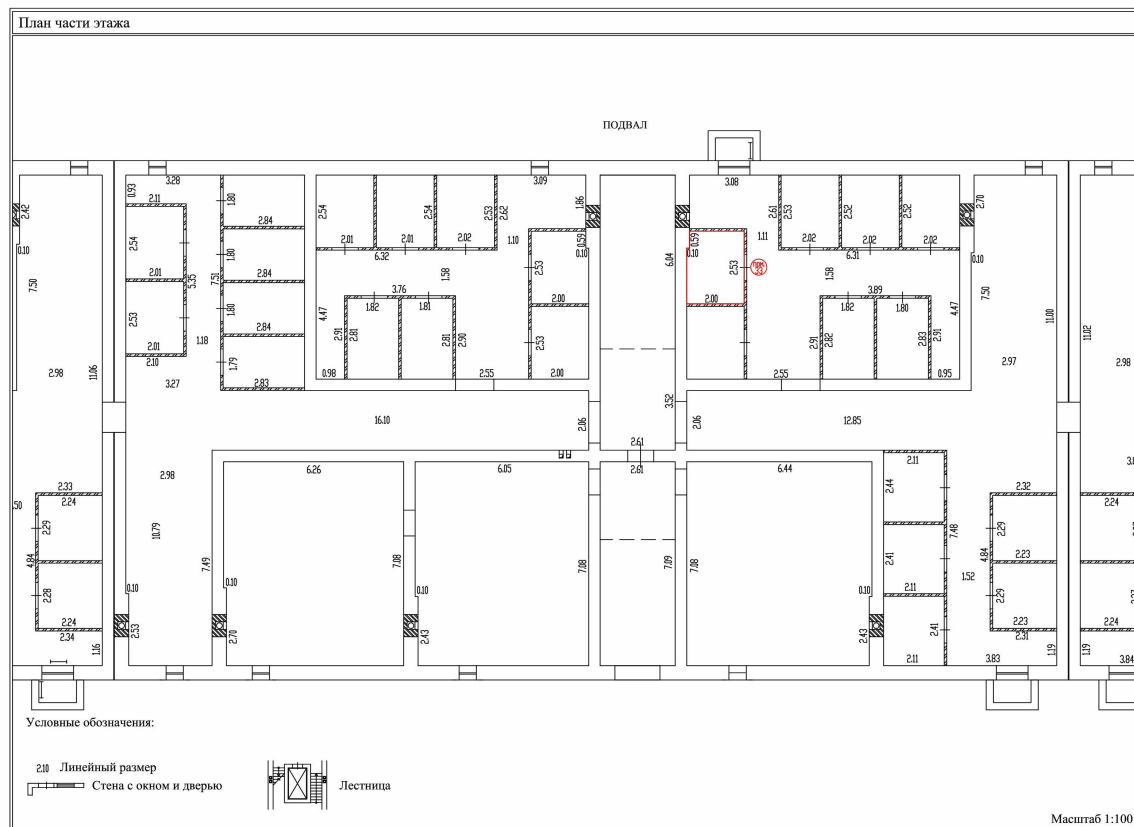

Масштаб 1:100



ДОКУМЕНТ ПОДПИСАН
ЭЛЕКТРОННОЙ ПОДПИСЬЮ

Сертификат: 00BV056V7401CB38D2B3576ACDC8425108

Владелец: ФЕДЕРАЛЬНАЯ СЛУЖБА ГОСУДАРСТВЕННОЙ
РЕГИСТРАЦИИ, КАДАСТРА И КАРТОГРАФИИ
Действителен: с 27.06.2023 по 19.09.2024

ПОЛНОЕ НАИМЕНОВАНИЕ ДОЛЖНОСТИ

ИНИЦИАЛЫ, ФАМИЛИЯ

Здание

вид объекта недвижимости

Лист № 147 раздела 8

Всего листов раздела 8: 186

Всего разделов: 5

Всего листов выписки: 205

15.04.2024г. № КУВИ-001/2024-106093081

Кадастровый номер: 32:02:0390204:2500

Номер этажа (этажей): Подвал

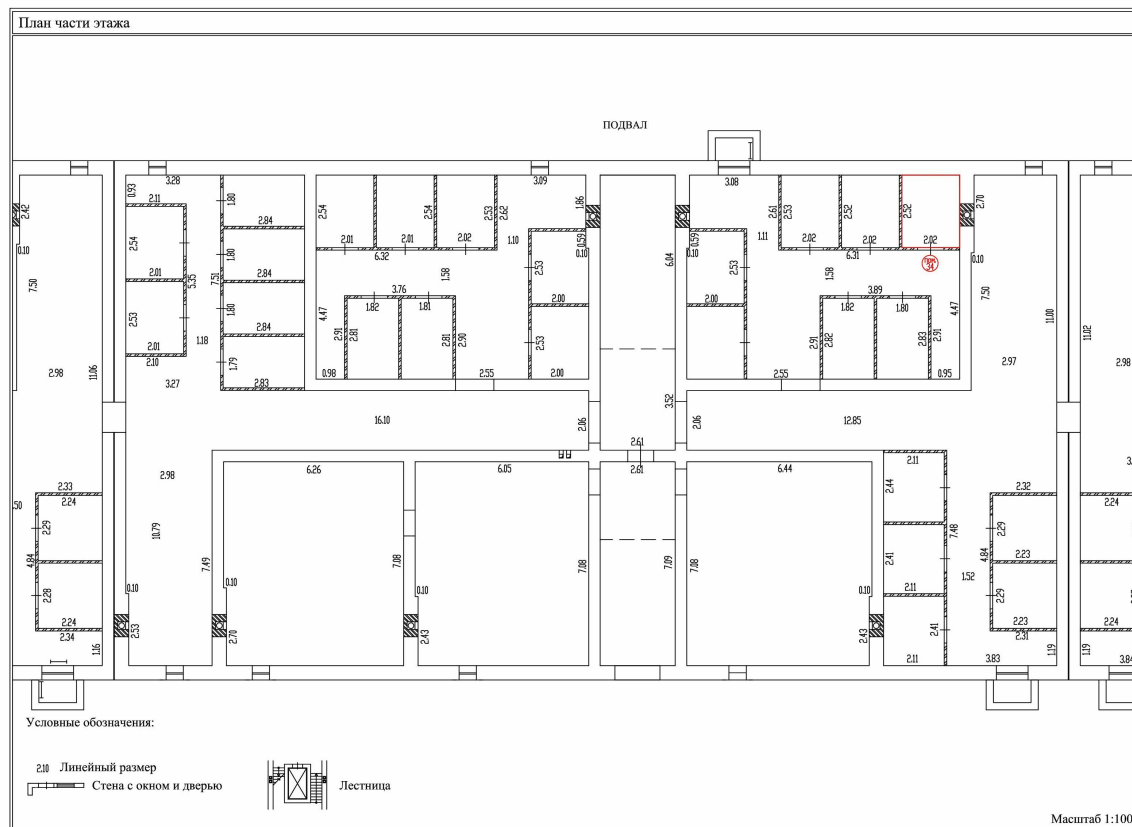

Масштаб 1:100



ДОКУМЕНТ ПОДПИСАН
ЭЛЕКТРОННОЙ ПОДПИСЬЮ

Сертификат: 00BV056V7401CB38D2B3576ACDC8425108

Владелец: ФЕДЕРАЛЬНАЯ СЛУЖБА ГОСУДАРСТВЕННОЙ
РЕГИСТРАЦИИ, КАДАСТРА И КАРТОГРАФИИ
Действителен: с 27.06.2023 по 19.09.2024

ПОЛНОЕ НАИМЕНОВАНИЕ ДОЛЖНОСТИ

инициалы, фамилия

Здание

вид объекта недвижимости

Лист № 148 раздела 8

Всего листов раздела 8: 186

Всего разделов: 5

Всего листов выписки: 205

15.04.2024г. № КУВИ-001/2024-106093081

Кадастровый номер: 32:02:0390204:2500

Номер этажа (этажей): Подвал

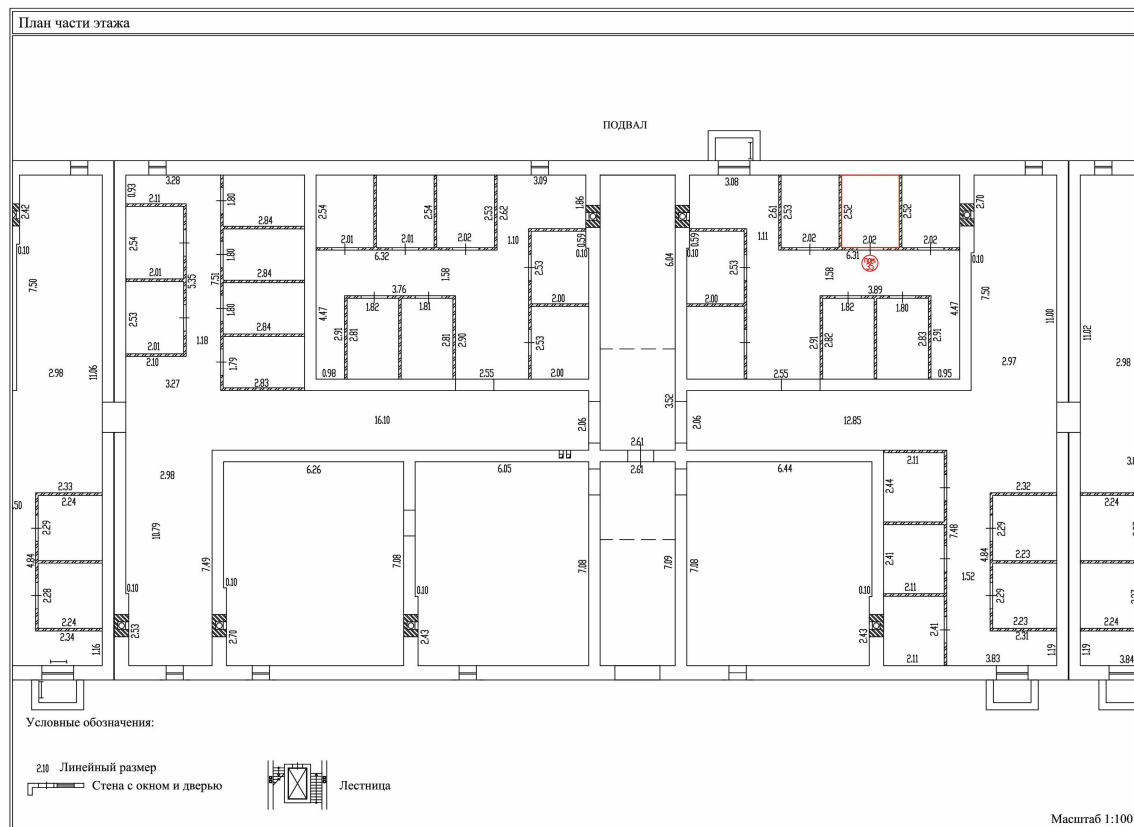

Масштаб 1:100



ДОКУМЕНТ ПОДПИСАН
ЭЛЕКТРОННОЙ ПОДПИСЬЮ

Сертификат: 00ВВ056В7401СВ38D2В3576ACDC8425108

Владелец: ФЕДЕРАЛЬНАЯ СЛУЖБА ГОСУДАРСТВЕННОЙ

РЕГИСТРАЦИИ, КАДАСТРА И КАРТОГРАФИИ

Действителен: с 27.06.2023 по 19.09.2024

ПОЛНОЕ НАИМЕНОВАНИЕ ДОЛЖНОСТИ

инициалы, фамилия

Здание

вид объекта недвижимости

Лист № 149 раздела 8

Всего листов раздела 8: 186

Всего разделов: 5

Всего листов выписки: 205

15.04.2024г. № КУВИ-001/2024-106093081

Кадастровый номер: 32:02:0390204:2500

Номер этажа (этажей): Подвал

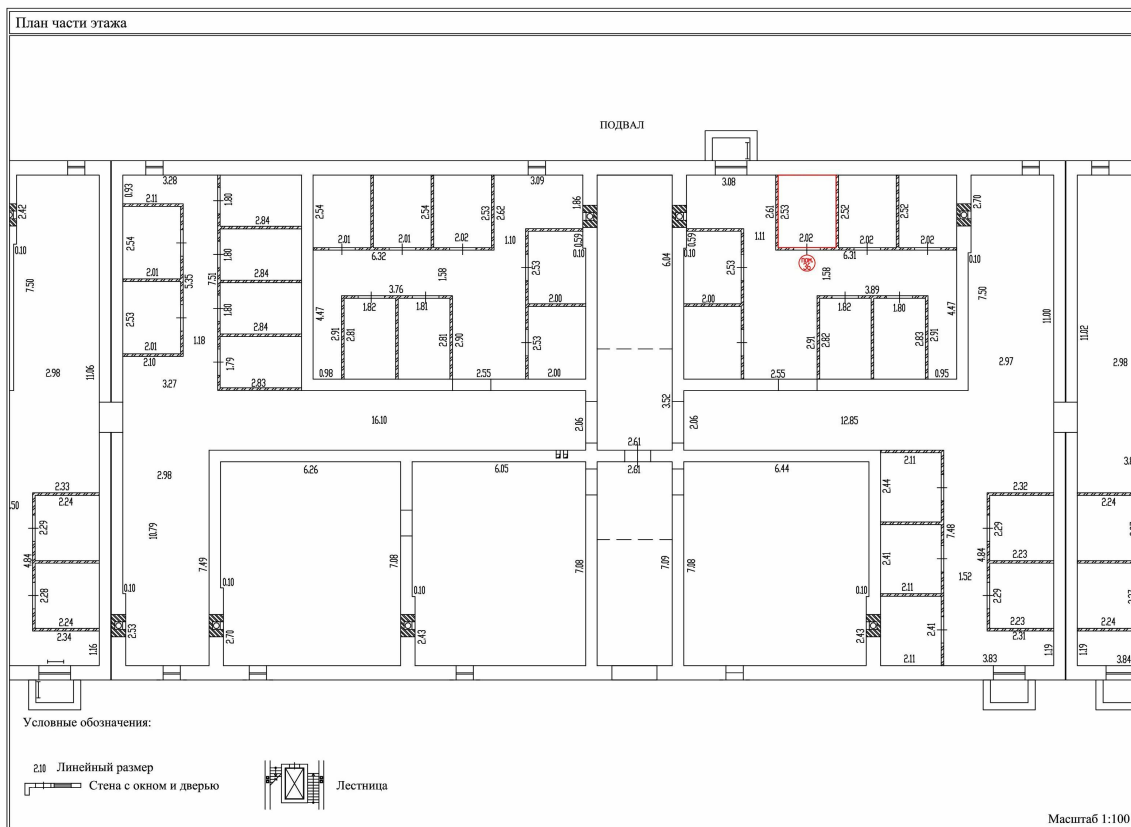

Масштаб 1:100



ДОКУМЕНТ ПОДПИСАН
ЭЛЕКТРОННОЙ ПОДПИСЬЮ

Сертификат: 00BV056V7401CB38D2B3576ACDC8425108

Владелец: ФЕДЕРАЛЬНАЯ СЛУЖБА ГОСУДАРСТВЕННОЙ
РЕГИСТРАЦИИ, КАДАСТРА И КАРТОГРАФИИ
Действителен: с 27.06.2023 по 19.09.2024

ПОЛНОЕ НАИМЕНОВАНИЕ ДОЛЖНОСТИ

инициалы, фамилия

Здание

вид объекта недвижимости

Лист № 150 раздела 8

Всего листов раздела 8: 186

Всего разделов: 5

Всего листов выписки: 205

15.04.2024г. № КУВИ-001/2024-106093081

Кадастровый номер: 32:02:0390204:2500

Номер этажа (этажей): Подвал

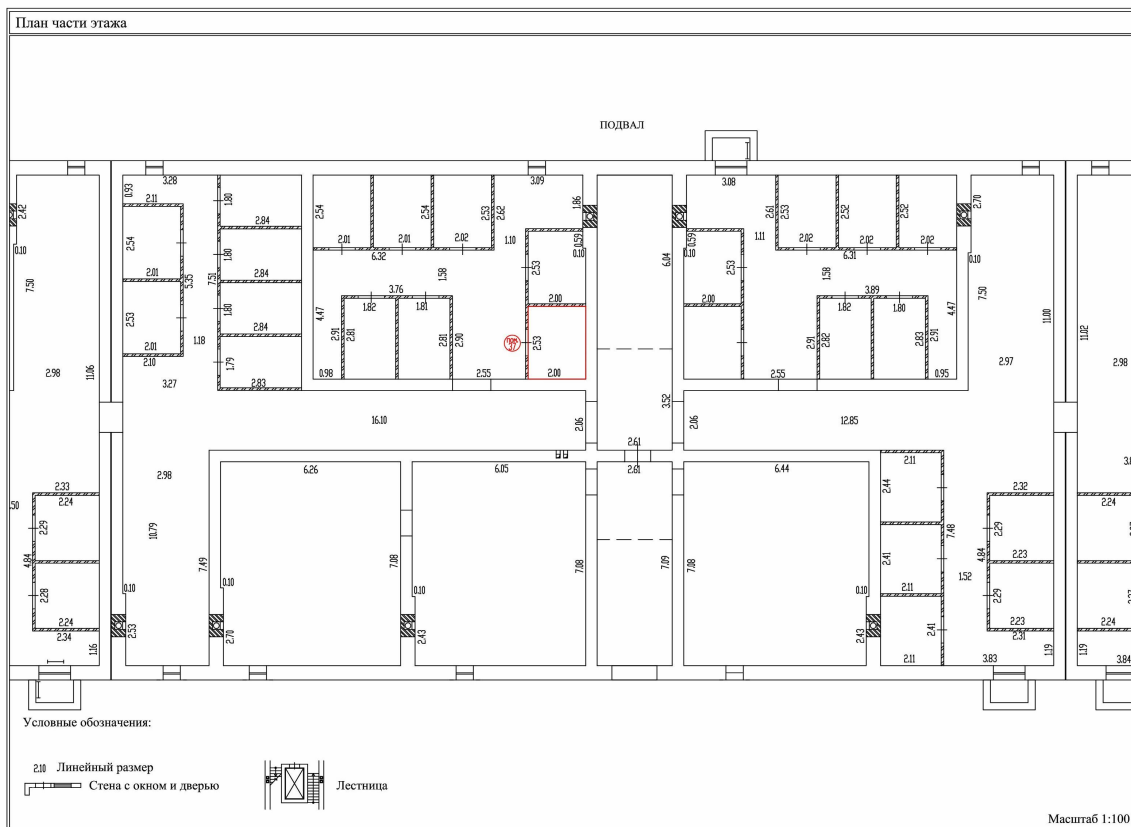

Масштаб 1:100



ДОКУМЕНТ ПОДПИСАН
ЭЛЕКТРОННОЙ ПОДПИСЬЮ

Сертификат: 00ВВ056В7401СВ38D2В3576АСDС8425108

Владелец: ФЕДЕРАЛЬНАЯ СЛУЖБА ГОСУДАРСТВЕННОЙ
РЕГИСТРАЦИИ, КАДАСТРА И КАРТОГРАФИИ
Действителен: с 27.06.2023 по 19.09.2024

ПОЛНОЕ НАИМЕНОВАНИЕ ДОЛЖНОСТИ

ИНИЦИАЛЫ, ФАМИЛИЯ

Здание

вид объекта недвижимости

Лист № 152 раздела 8

Всего листов раздела 8: 186

Всего разделов: 5

Всего листов выписки: 205

15.04.2024г. № КУВИ-001/2024-106093081

Кадастровый номер: 32:02:0390204:2500

Номер этажа (этажей): Подвал

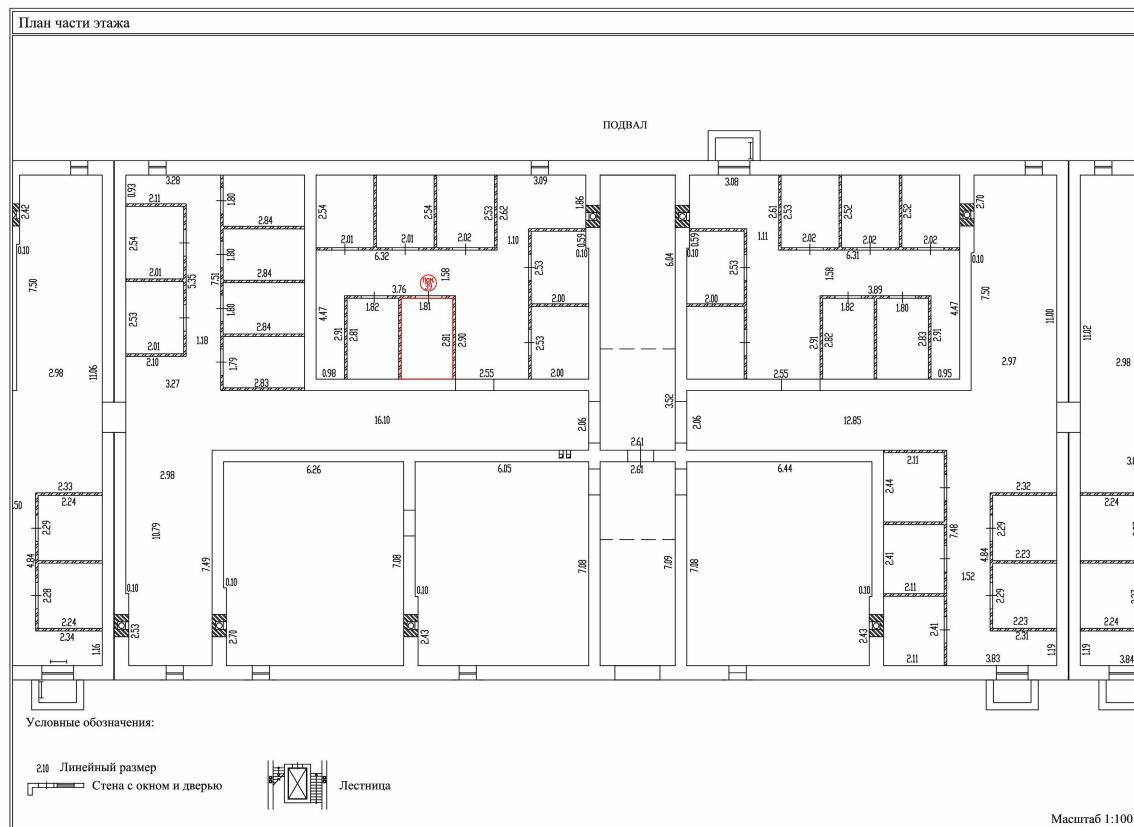

Масштаб 1:100



ДОКУМЕНТ ПОДПИСАН
ЭЛЕКТРОННОЙ ПОДПИСЬЮ

Сертификат: 00BV056B7401CB38D2B3576ACDC8425108

Владелец: ФЕДЕРАЛЬНАЯ СЛУЖБА ГОСУДАРСТВЕННОЙ

РЕГИСТРАЦИИ, КАДАСТРА И КАРТОГРАФИИ

Действителен: с 27.06.2023 по 19.09.2024

ПОЛНОЕ НАИМЕНОВАНИЕ ДОЛЖНОСТИ

инициалы, фамилия

Здание

вид объекта недвижимости

Лист № 153 раздела 8

Всего листов раздела 8: 186

Всего разделов: 5

Всего листов выписки: 205

15.04.2024г. № КУВИ-001/2024-106093081

Кадастровый номер: 32:02:0390204:2500

Номер этажа (этажей): Подвал

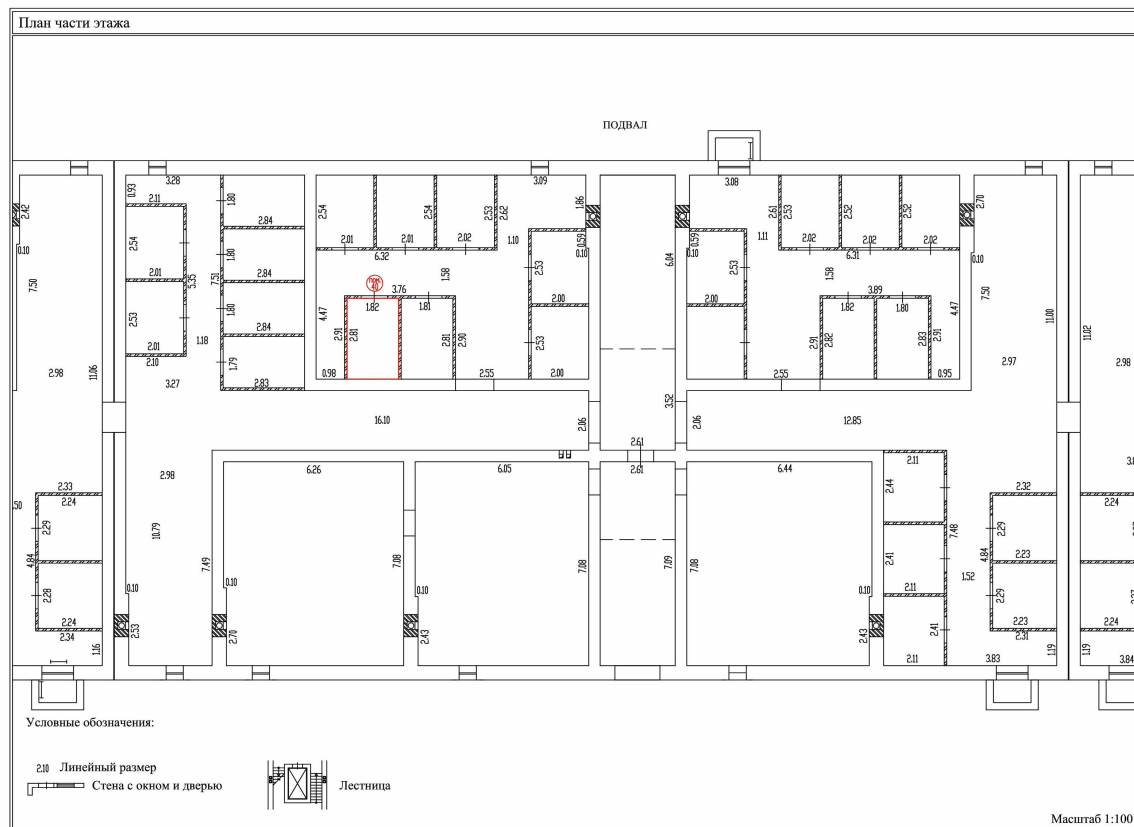

Масштаб 1:100



ДОКУМЕНТ ПОДПИСАН
ЭЛЕКТРОННОЙ ПОДПИСЬЮ

Сертификат: 00ВВ056В7401СВ38D2В3576ACDC8425108

Владелец: ФЕДЕРАЛЬНАЯ СЛУЖБА ГОСУДАРСТВЕННОЙ

РЕГИСТРАЦИИ, КАДАСТРА И КАРТОГРАФИИ

Действителен: с 27.06.2023 по 19.09.2024

ПОЛНОЕ НАИМЕНОВАНИЕ ДОЛЖНОСТИ

ИНИЦИАЛЫ, ФАМИЛИЯ

Здание

вид объекта недвижимости

Лист № 154 раздела 8

Всего листов раздела 8: 186

Всего разделов: 5

Всего листов выписки: 205

15.04.2024г. № КУВИ-001/2024-106093081

Кадастровый номер: 32:02:0390204:2500

Номер этажа (этажей): Подвал

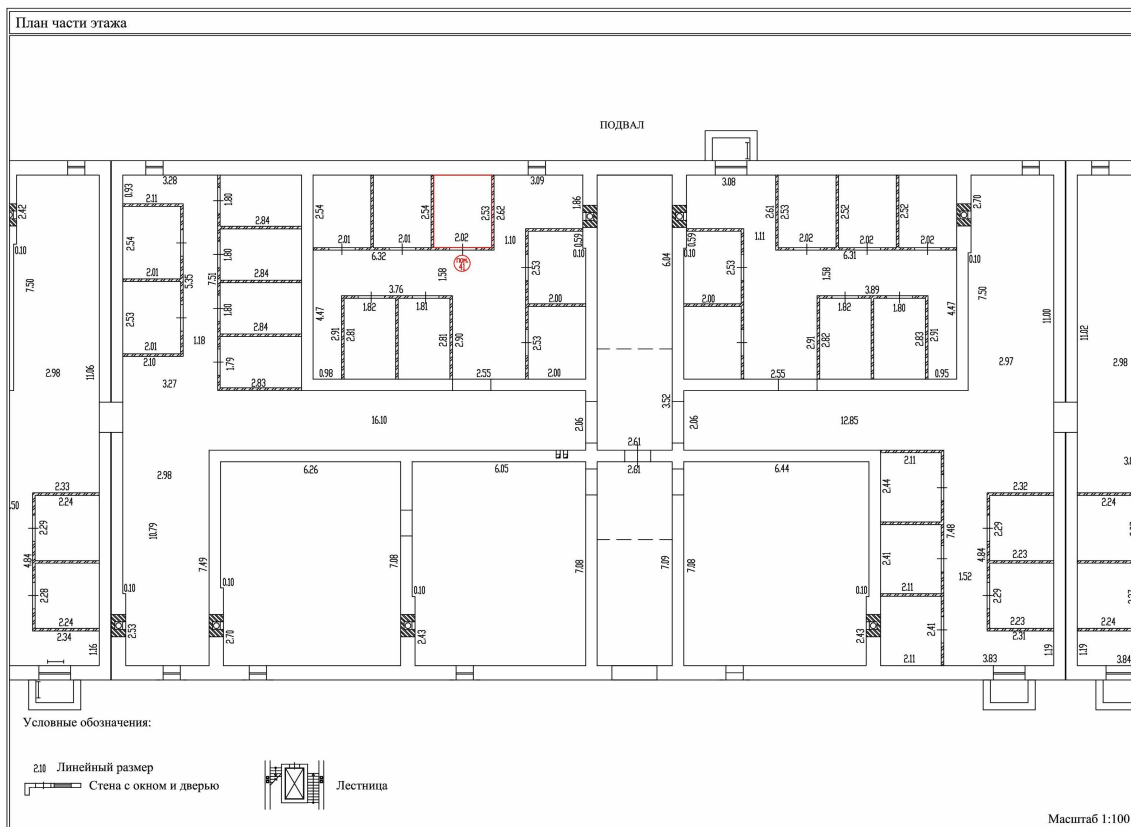

Масштаб 1:100



ДОКУМЕНТ ПОДПИСАН
ЭЛЕКТРОННОЙ ПОДПИСЬЮ

Сертификат: 00BV056B7401CB38D2B3576ACDC8425108

Владелец: ФЕДЕРАЛЬНАЯ СЛУЖБА ГОСУДАРСТВЕННОЙ
РЕГИСТРАЦИИ, КАДАСТРА И КАРТОГРАФИИ
Действителен: с 27.06.2023 по 19.09.2024

ПОЛНОЕ НАИМЕНОВАНИЕ ДОЛЖНОСТИ

инициалы, фамилия

Здание

вид объекта недвижимости

Лист № 155 раздела 8

Всего листов раздела 8: 186

Всего разделов: 5

Всего листов выписки: 205

15.04.2024г. № КУВИ-001/2024-106093081

Кадастровый номер: 32:02:0390204:2500

Номер этажа (этажей): Подвал

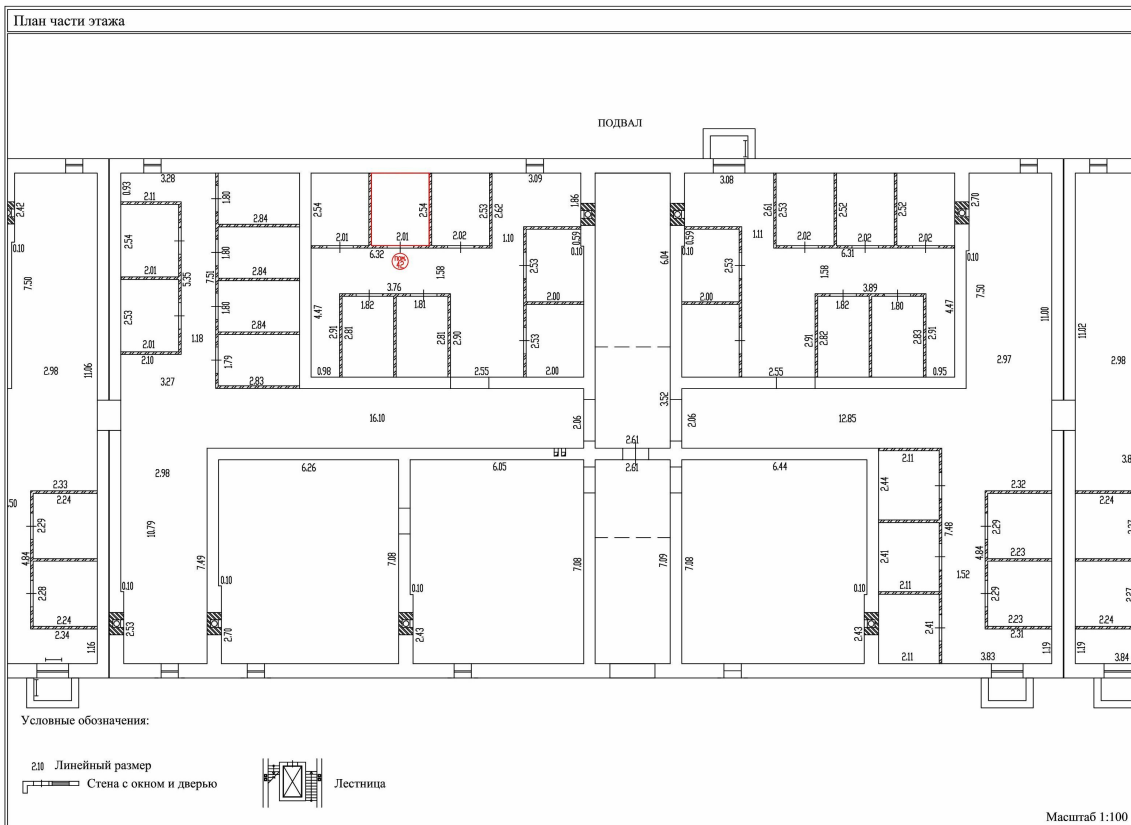

Масштаб 1:100



ДОКУМЕНТ ПОДПИСАН
ЭЛЕКТРОННОЙ ПОДПИСЬЮ

Сертификат: 00BV056V7401CB38D2B3576ACDC8425108

Владелец: ФЕДЕРАЛЬНАЯ СЛУЖБА ГОСУДАРСТВЕННОЙ
РЕГИСТРАЦИИ, КАДАСТРА И КАРТОГРАФИИ
Действителен: с 27.06.2023 по 19.09.2024

ПОЛНОЕ НАИМЕНОВАНИЕ ДОЛЖНОСТИ

инициалы, фамилия

Здание

вид объекта недвижимости

Лист № 156 раздела 8

Всего листов раздела 8: 186

Всего разделов: 5

Всего листов выписки: 205

15.04.2024г. № КУВИ-001/2024-106093081

Кадастровый номер: 32:02:0390204:2500

Номер этажа (этажей): Подвал

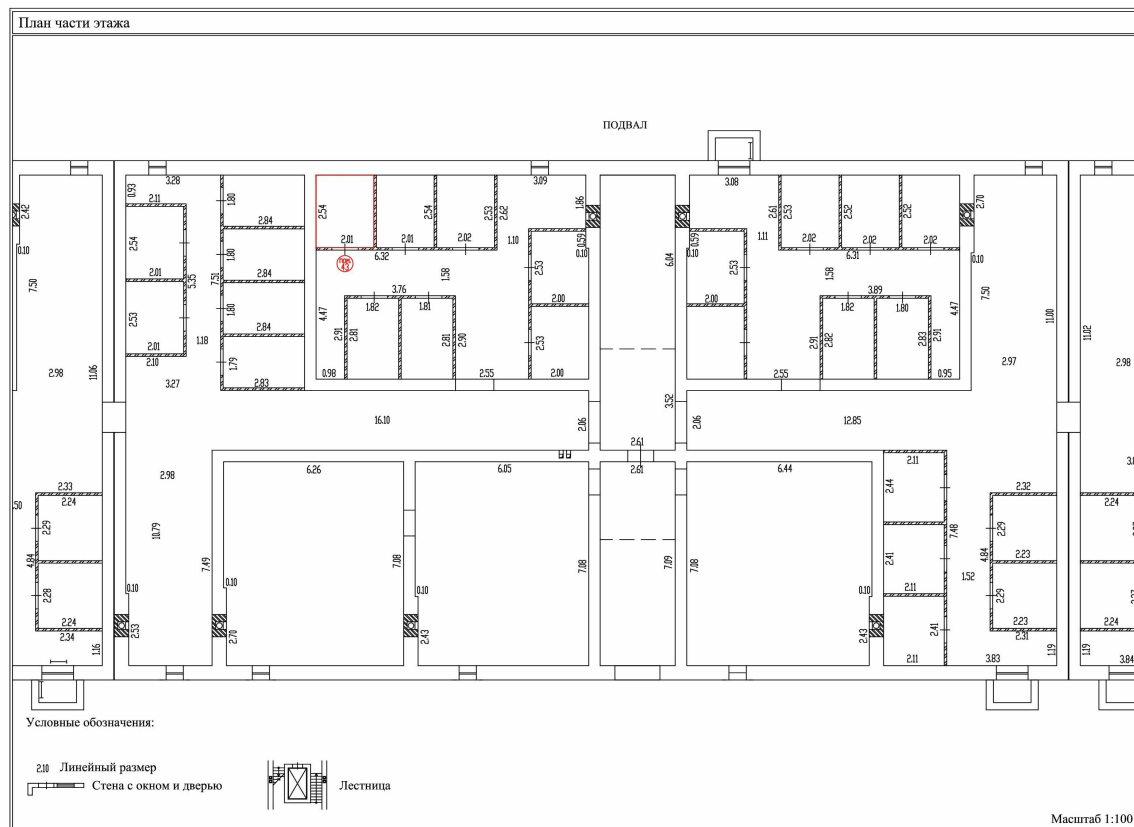

Масштаб 1:100



ДОКУМЕНТ ПОДПИСАН
ЭЛЕКТРОННОЙ ПОДПИСЬЮ

Сертификат: 00ВВ056В7401СВ38D2В3576ACDC8425108

Владелец: ФЕДЕРАЛЬНАЯ СЛУЖБА ГОСУДАРСТВЕННОЙ
РЕГИСТРАЦИИ, КАДАСТРА И КАРТОГРАФИИ
Действителен: с 27.06.2023 по 19.09.2024

ПОЛНОЕ НАИМЕНОВАНИЕ ДОЛЖНОСТИ

инициалы, фамилия

Здание

вид объекта недвижимости

Лист № 157 раздела 8

Всего листов раздела 8: 186

Всего разделов: 5

Всего листов выписки: 205

15.04.2024г. № КУВИ-001/2024-106093081

Кадастровый номер: 32:02:0390204:2500

Номер этажа (этажей): Подвал

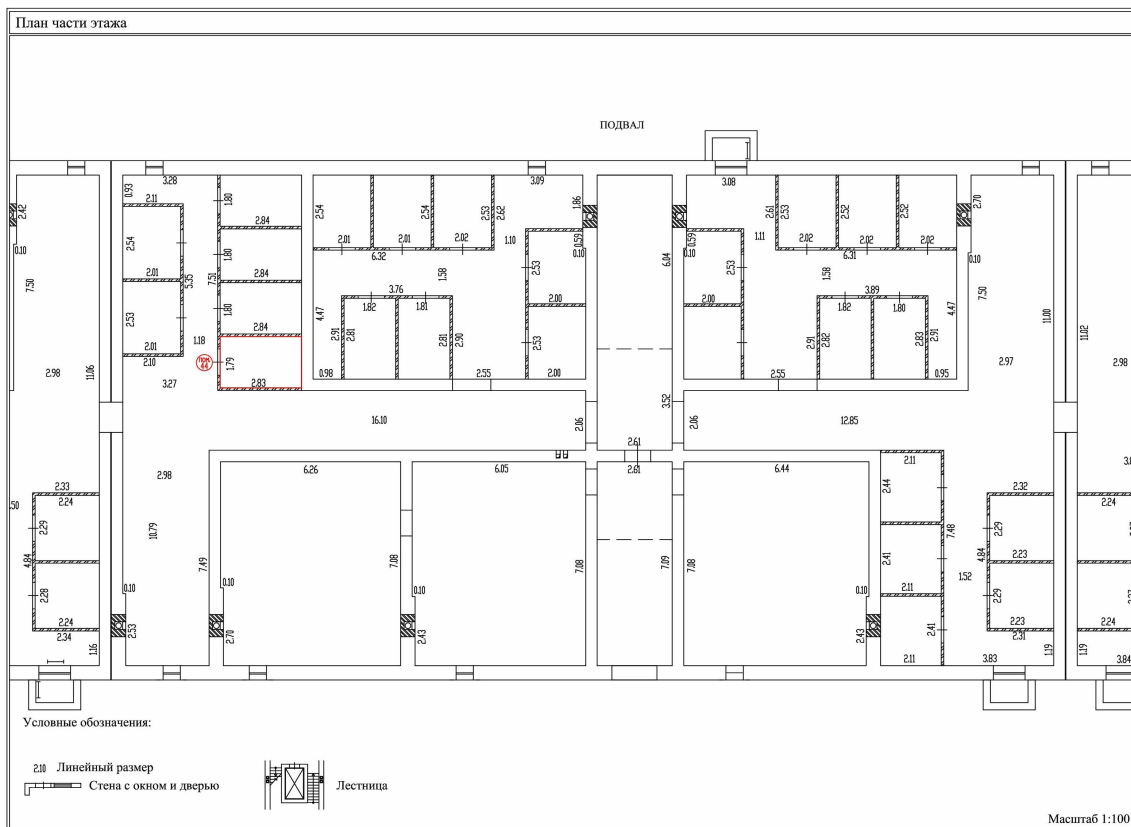

Масштаб 1:100



ДОКУМЕНТ ПОДПИСАН
ЭЛЕКТРОННОЙ ПОДПИСЬЮ

Сертификат: 00ВВ056В7401СВ38D2В3576ACDC8425108

Владелец: ФЕДЕРАЛЬНАЯ СЛУЖБА ГОСУДАРСТВЕННОЙ
РЕГИСТРАЦИИ, КАДАСТРА И КАРТОГРАФИИ
Действителен: с 27.06.2023 по 19.09.2024

ПОЛНОЕ НАИМЕНОВАНИЕ ДОЛЖНОСТИ

инициалы, фамилия

Здание

вид объекта недвижимости

Лист № 158 раздела 8

Всего листов раздела 8: 186

Всего разделов: 5

Всего листов выписки: 205

15.04.2024г. № КУВИ-001/2024-106093081

Кадастровый номер: 32:02:0390204:2500

Номер этажа (этажей): Подвал

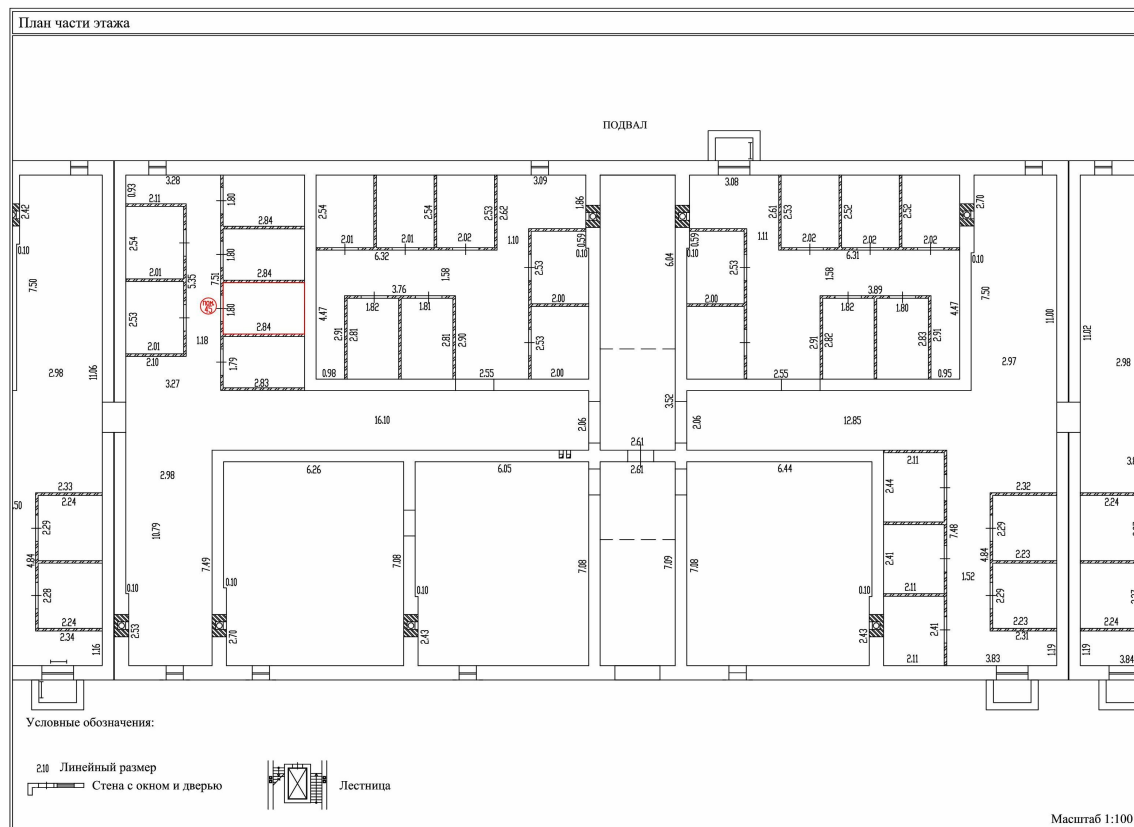

Масштаб 1:100



ДОКУМЕНТ ПОДПИСАН
ЭЛЕКТРОННОЙ ПОДПИСЬЮ

Сертификат: 00ВВ056В7401СВ38D2В3576ACDC8425108

Владелец: ФЕДЕРАЛЬНАЯ СЛУЖБА ГОСУДАРСТВЕННОЙ

РЕГИСТРАЦИИ, КАДАСТРА И КАРТОГРАФИИ

Действителен: с 27.06.2023 по 19.09.2024

ПОЛНОЕ НАИМЕНОВАНИЕ ДОЛЖНОСТИ

ИНИЦИАЛЫ, ФАМИЛИЯ

Здание

вид объекта недвижимости

Лист № 159 раздела 8

Всего листов раздела 8: 186

Всего разделов: 5

Всего листов выписки: 205

15.04.2024г. № КУВИ-001/2024-106093081

Кадастровый номер: 32:02:0390204:2500

Номер этажа (этажей): Подвал

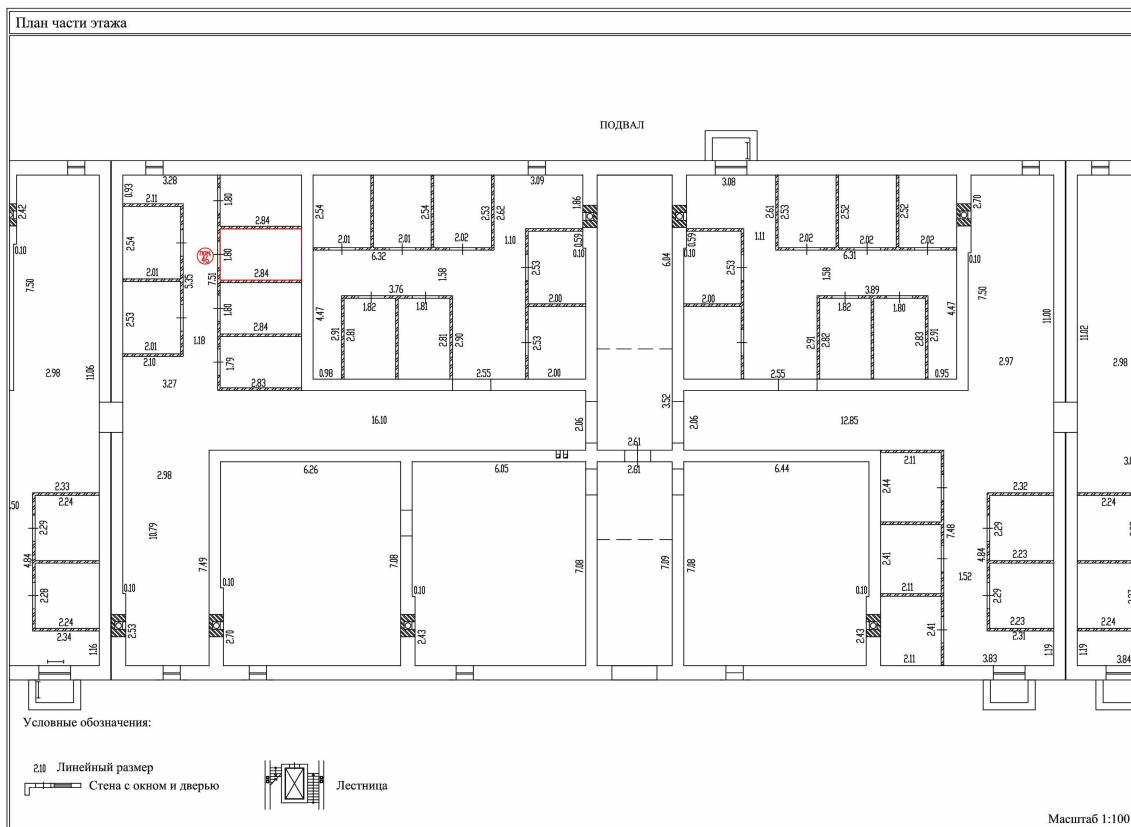

Масштаб 1:100



ДОКУМЕНТ ПОДПИСАН
 ЭЛЕКТРОННОЙ ПОДПИСЬЮ

Сертификат: 00BV056V7401CB38D2B3576ACDC8425108

Владелец: ФЕДЕРАЛЬНАЯ СЛУЖБА ГОСУДАРСТВЕННОЙ
 РЕГИСТРАЦИИ, КАДАСТРА И КАРТОГРАФИИ
 Действителен: с 27.06.2023 по 19.09.2024

ПОЛНОЕ НАИМЕНОВАНИЕ ДОЛЖНОСТИ

инициалы, фамилия

Здание

вид объекта недвижимости

Лист № 160 раздела 8

Всего листов раздела 8: 186

Всего разделов: 5

Всего листов выписки: 205

15.04.2024г. № КУВИ-001/2024-106093081

Кадастровый номер: 32:02:0390204:2500

Номер этажа (этажей): Подвал

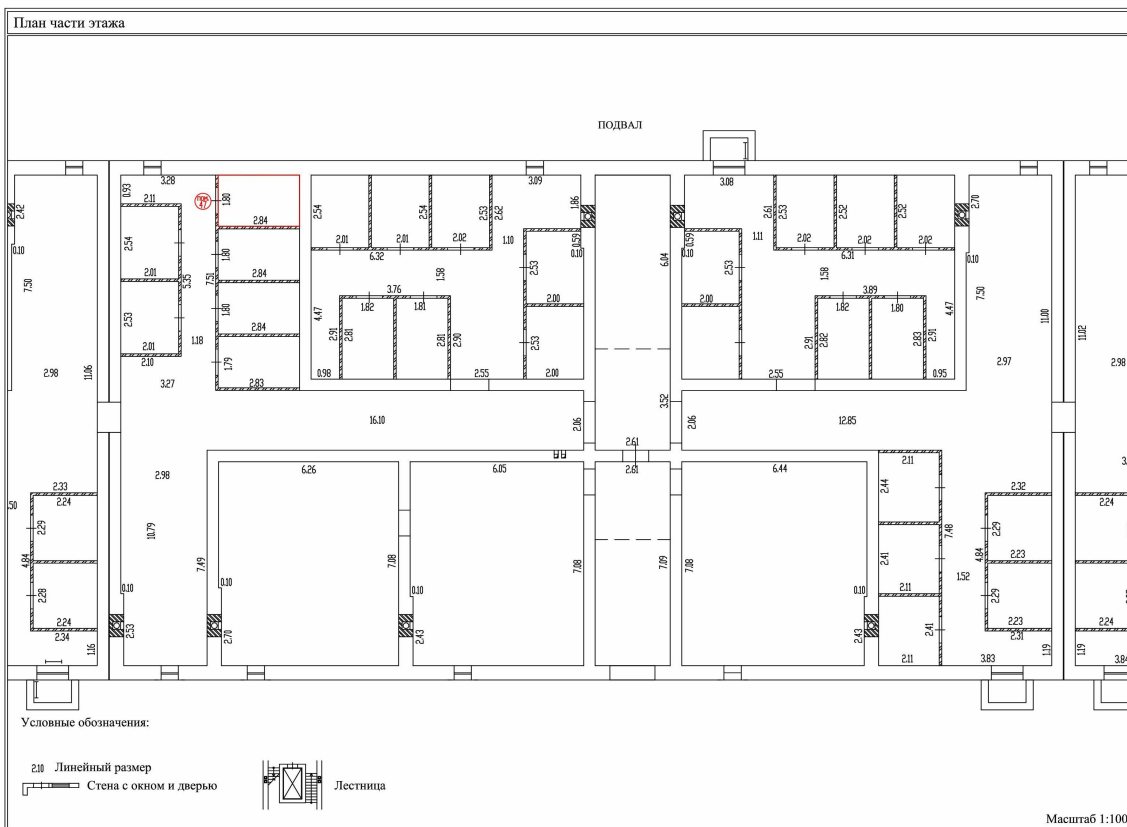

Масштаб 1:100



ДОКУМЕНТ ПОДПИСАН
ЭЛЕКТРОННОЙ ПОДПИСЬЮ

Сертификат: 00BV056V7401CB38D2B3576ACDC8425108

Владелец: ФЕДЕРАЛЬНАЯ СЛУЖБА ГОСУДАРСТВЕННОЙ
РЕГИСТРАЦИИ, КАДАСТРА И КАРТОГРАФИИ
Действителен: с 27.06.2023 по 19.09.2024

ПОЛНОЕ НАИМЕНОВАНИЕ ДОЛЖНОСТИ

инициалы, фамилия

Здание

вид объекта недвижимости

Лист № 161 раздела 8

Всего листов раздела 8: 186

Всего разделов: 5

Всего листов выписки: 205

15.04.2024г. № КУВИ-001/2024-106093081

Кадастровый номер: 32:02:0390204:2500

Номер этажа (этажей): Подвал

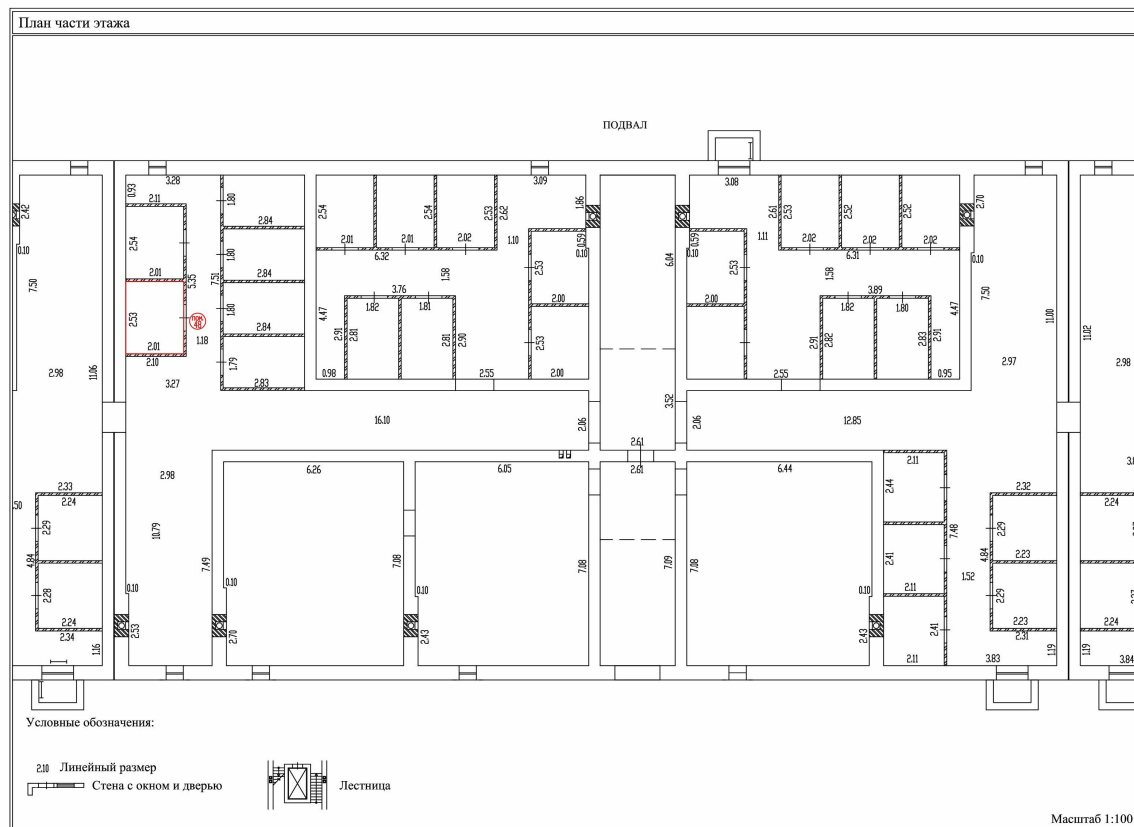

Масштаб 1:100



ДОКУМЕНТ ПОДПИСАН
ЭЛЕКТРОННОЙ ПОДПИСЬЮ

Сертификат: 00BV056V7401CB38D2B3576ACDC8425108

Владелец: ФЕДЕРАЛЬНАЯ СЛУЖБА ГОСУДАРСТВЕННОЙ
РЕГИСТРАЦИИ, КАДАСТРА И КАРТОГРАФИИ
Действителен: с 27.06.2023 по 19.09.2024

ПОЛНОЕ НАИМЕНОВАНИЕ ДОЛЖНОСТИ

инициалы, фамилия

Здание

вид объекта недвижимости

Лист № 162 раздела 8

Всего листов раздела 8: 186

Всего разделов: 5

Всего листов выписки: 205

15.04.2024г. № КУВИ-001/2024-106093081

Кадастровый номер: 32:02:0390204:2500

Номер этажа (этажей): Подвал

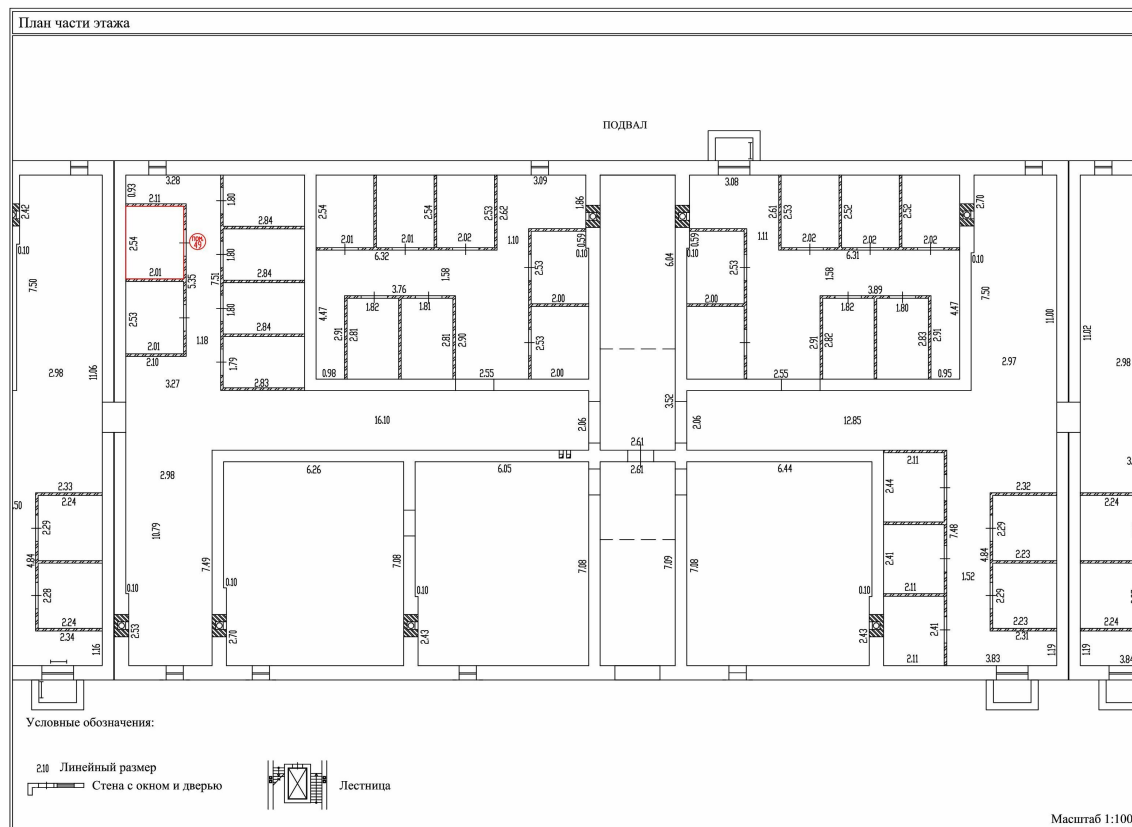

Масштаб 1:100



ДОКУМЕНТ ПОДПИСАН
ЭЛЕКТРОННОЙ ПОДПИСЬЮ

Сертификат: 00BV056V7401CB38D2B3576ACDC8425108

Владелец: ФЕДЕРАЛЬНАЯ СЛУЖБА ГОСУДАРСТВЕННОЙ
РЕГИСТРАЦИИ, КАДАСТРА И КАРТОГРАФИИ
Действителен: с 27.06.2023 по 19.09.2024

ПОЛНОЕ НАИМЕНОВАНИЕ ДОЛЖНОСТИ

инициалы, фамилия

Здание

вид объекта недвижимости

Лист № 163 раздела 8

Всего листов раздела 8: 186

Всего разделов: 5

Всего листов выписки: 205

15.04.2024г. № КУВИ-001/2024-106093081

Кадастровый номер: 32:02:0390204:2500

Номер этажа (этажей): Подвал

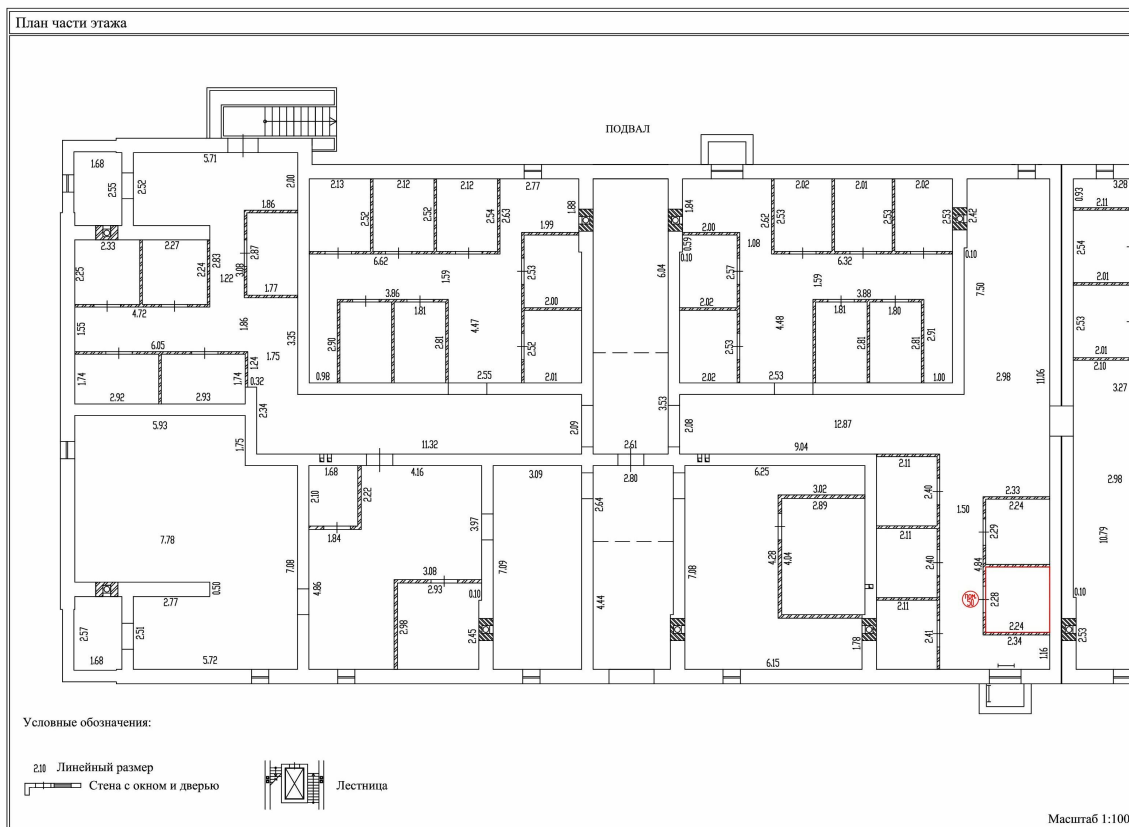

Масштаб 1:100



ДОКУМЕНТ ПОДПИСАН
ЭЛЕКТРОННОЙ ПОДПИСЬЮ

Сертификат: 00ВВ056В7401СВ38D2В3576АСDC8425108

Владелец: ФЕДЕРАЛЬНАЯ СЛУЖБА ГОСУДАРСТВЕННОЙ
РЕГИСТРАЦИИ, КАДАСТРА И КАРТОГРАФИИ
Действителен: с 27.06.2023 по 19.09.2024

ПОЛНОЕ НАИМЕНОВАНИЕ ДОЛЖНОСТИ

инициалы, фамилия

Здание

вид объекта недвижимости

Лист № 164 раздела 8

Всего листов раздела 8: 186

Всего разделов: 5

Всего листов выписки: 205

15.04.2024г. № КУВИ-001/2024-106093081

Кадастровый номер: 32:02:0390204:2500

Номер этажа (этажей): Подвал

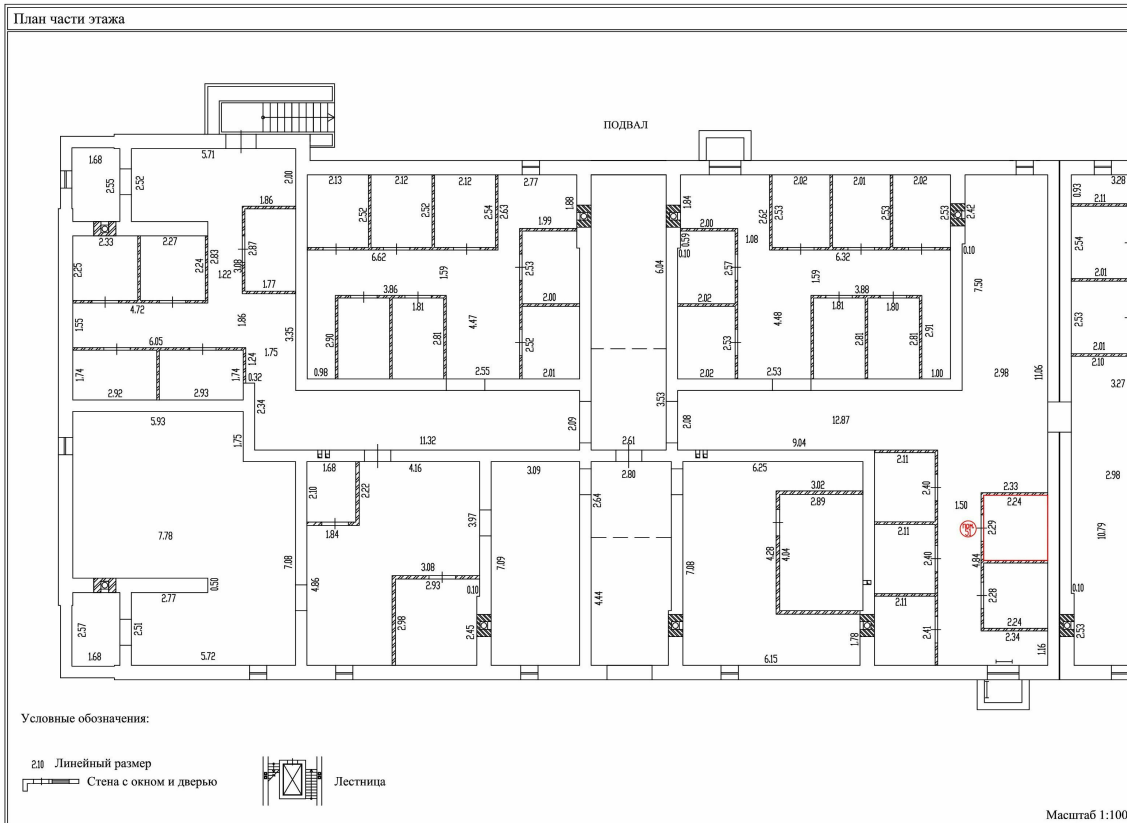

Масштаб 1:100



ДОКУМЕНТ ПОДПИСАН
ЭЛЕКТРОННОЙ ПОДПИСЬЮ

Сертификат: 00ВВ056В7401СВ38D2В3576АСDC8425108

Владелец: ФЕДЕРАЛЬНАЯ СЛУЖБА ГОСУДАРСТВЕННОЙ
РЕГИСТРАЦИИ, КАДАСТРА И КАРТОГРАФИИ
Действителен: с 27.06.2023 по 19.09.2024

ПОЛНОЕ НАИМЕНОВАНИЕ ДОЛЖНОСТИ

ИНИЦИАЛЫ, ФАМИЛИЯ

Здание

вид объекта недвижимости

Лист № 166 раздела 8

Всего листов раздела 8: 186

Всего разделов: 5

Всего листов выписки: 205

15.04.2024г. № КУВИ-001/2024-106093081

Кадастровый номер: 32:02:0390204:2500

Номер этажа (этажей): Подвал

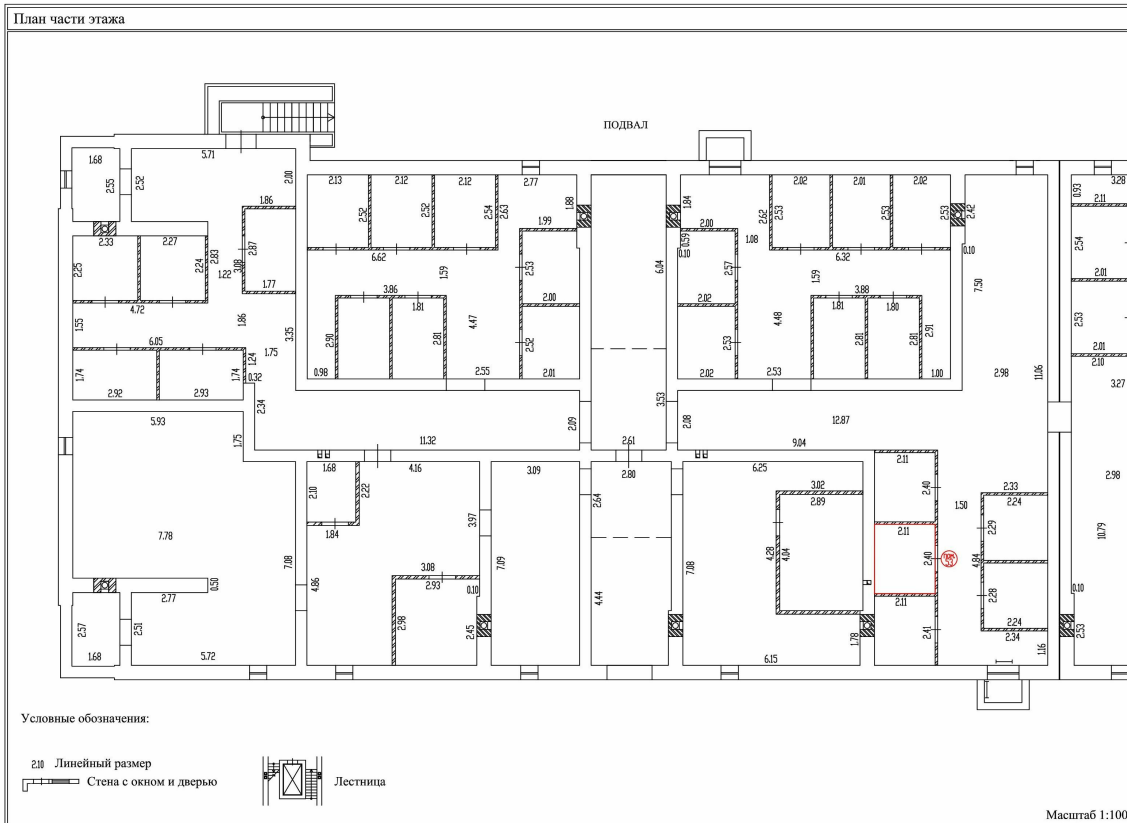

Масштаб 1:100



ДОКУМЕНТ ПОДПИСАН
ЭЛЕКТРОННОЙ ПОДПИСЬЮ

Сертификат: 00ВВ056В7401СВ38D2В3576АСDC8425108
 Владелец: ФЕДЕРАЛЬНАЯ СЛУЖБА ГОСУДАРСТВЕННОЙ
 РЕГИСТРАЦИИ, КАДАСТРА И КАРТОГРАФИИ
 Действителен: с 27.06.2023 по 19.09.2024

ПОЛНОЕ НАИМЕНОВАНИЕ ДОЛЖНОСТИ

инициалы, фамилия

Здание
вид объекта недвижимости

Лист № 168 раздела 8

Всего листов раздела 8: 186

Всего разделов: 5

Всего листов выписки: 205

15.04.2024г. № КУВИ-001/2024-106093081

Кадастровый номер: 32:02:0390204:2500

Номер этажа (этажей): Подвал

План части этажа

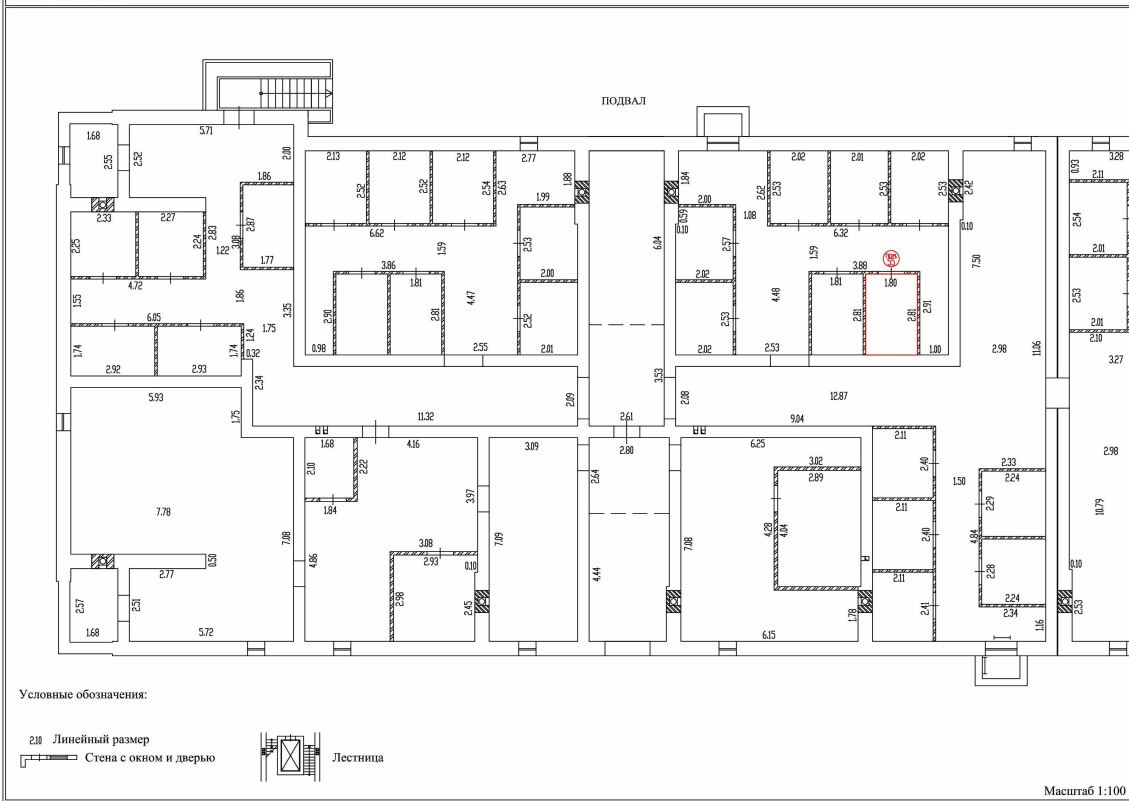

Масштаб 1:100



ДОКУМЕНТ ПОДПИСАН
ЭЛЕКТРОННОЙ ПОДПИСЬЮ

Сертификат: 00BV056B7401CB38D2B3576ACDC8425108

Владелец: ФЕДЕРАЛЬНАЯ СЛУЖБА ГОСУДАРСТВЕННОЙ
РЕГИСТРАЦИИ, КАДАСТРА И КАРТОГРАФИИ
Действителен: с 27.06.2023 по 19.09.2024

ПОЛНОЕ НАИМЕНОВАНИЕ ДОЛЖНОСТИ

ИНИЦИАЛЫ, ФАМИЛИЯ

Здание
вид объекта недвижимости

Лист № 169 раздела 8

Всего листов раздела 8: 186

Всего разделов: 5

Всего листов выписки: 205

15.04.2024г. № КУВИ-001/2024-106093081

Кадастровый номер: 32:02:0390204:2500

Номер этажа (этажей): Подвал

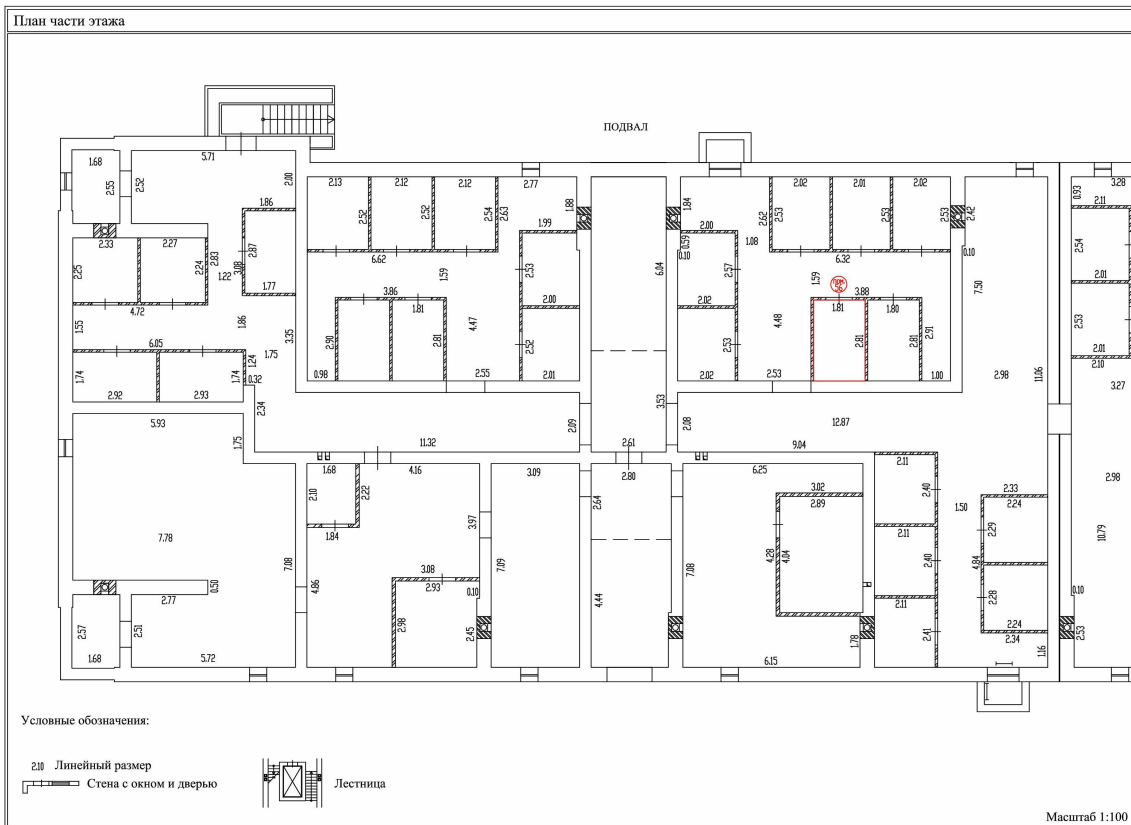

Масштаб 1:100



ДОКУМЕНТ ПОДПИСАН
ЭЛЕКТРОННОЙ ПОДПИСЬЮ

Сертификат: 00ВВ056В7401СВ38D2В3576АСDC8425108

Владелец: ФЕДЕРАЛЬНАЯ СЛУЖБА ГОСУДАРСТВЕННОЙ
РЕГИСТРАЦИИ, КАДАСТРА И КАРТОГРАФИИ
Действителен: с 27.06.2023 по 19.09.2024

ПОЛНОЕ НАИМЕНОВАНИЕ ДОЛЖНОСТИ

инициалы, фамилия

Здание

вид объекта недвижимости

Лист № 170 раздела 8

Всего листов раздела 8: 186

Всего разделов: 5

Всего листов выписки: 205

15.04.2024г. № КУВИ-001/2024-106093081

Кадастровый номер: 32:02:0390204:2500

Номер этажа (этажей): Подвал

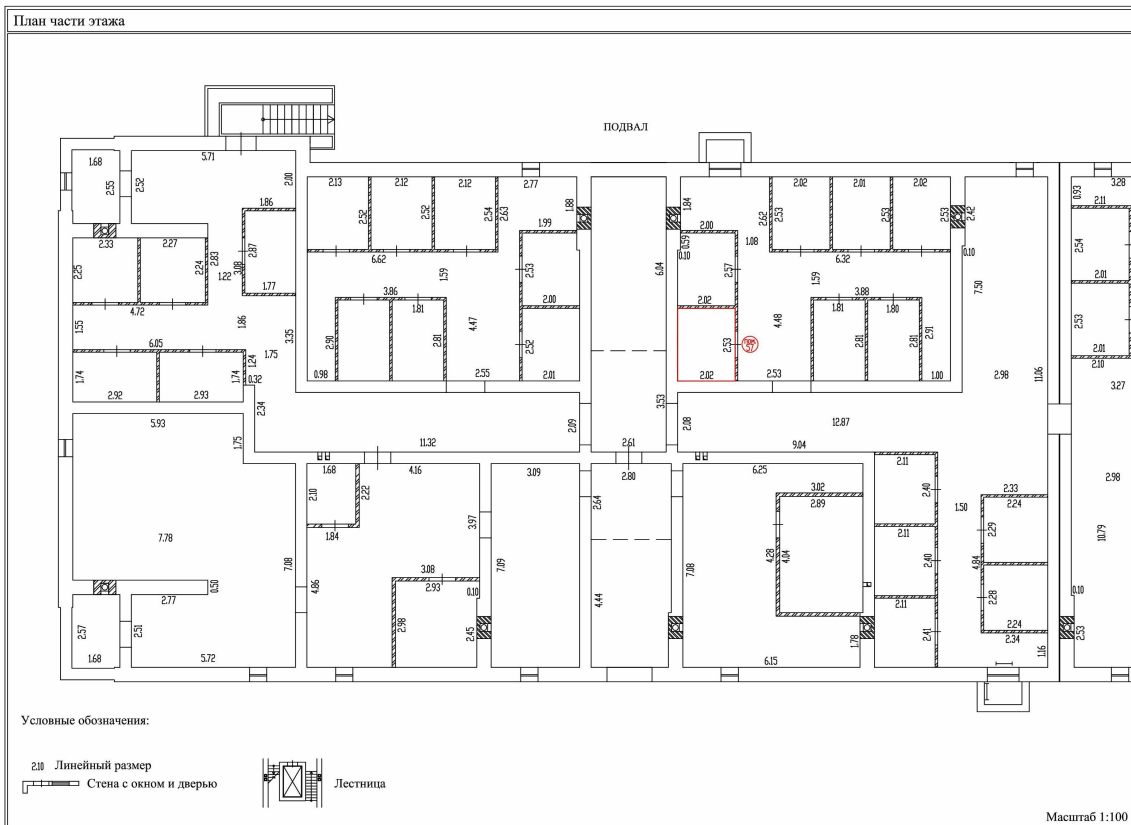

Масштаб 1:100



ДОКУМЕНТ ПОДПИСАН
 ЭЛЕКТРОННОЙ ПОДПИСЬЮ

Сертификат: 00BV056V7401CB38D2B3576ACDC8425108

Владелец: ФЕДЕРАЛЬНАЯ СЛУЖБА ГОСУДАРСТВЕННОЙ
 РЕГИСТРАЦИИ, КАДАСТРА И КАРТОГРАФИИ
 Действителен: с 27.06.2023 по 19.09.2024

ПОЛНОЕ НАИМЕНОВАНИЕ ДОЛЖНОСТИ

инициалы, фамилия

Здание

вид объекта недвижимости

Лист № 171 раздела 8

Всего листов раздела 8: 186

Всего разделов: 5

Всего листов выписки: 205

15.04.2024г. № КУВИ-001/2024-106093081

Кадастровый номер: 32:02:0390204:2500

Номер этажа (этажей): Подвал

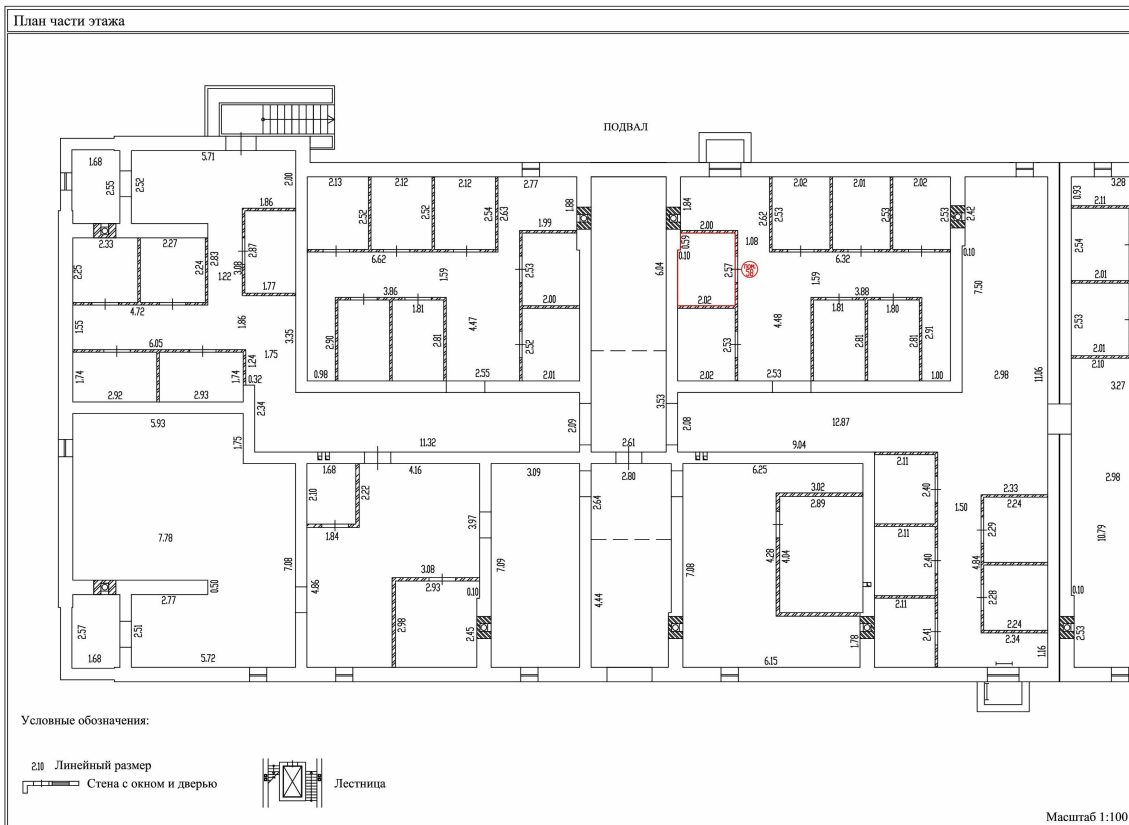

Масштаб 1:100



ДОКУМЕНТ ПОДПИСАН
ЭЛЕКТРОННОЙ ПОДПИСЬЮ

Сертификат: 00ВВ056В7401СВ38D2В3576АСDС8425108

Владелец: ФЕДЕРАЛЬНАЯ СЛУЖБА ГОСУДАРСТВЕННОЙ
РЕГИСТРАЦИИ, КАДАСТРА И КАРТОГРАФИИ
Действителен: с 27.06.2023 по 19.09.2024

ПОЛНОЕ НАИМЕНОВАНИЕ ДОЛЖНОСТИ

ИНИЦИАЛЫ, ФАМИЛИЯ

Здание

вид объекта недвижимости

Лист № 172 раздела 8

Всего листов раздела 8: 186

Всего разделов: 5

Всего листов выписки: 205

15.04.2024г. № КУВИ-001/2024-106093081

Кадастровый номер: 32:02:0390204:2500

Номер этажа (этажей): Подвал

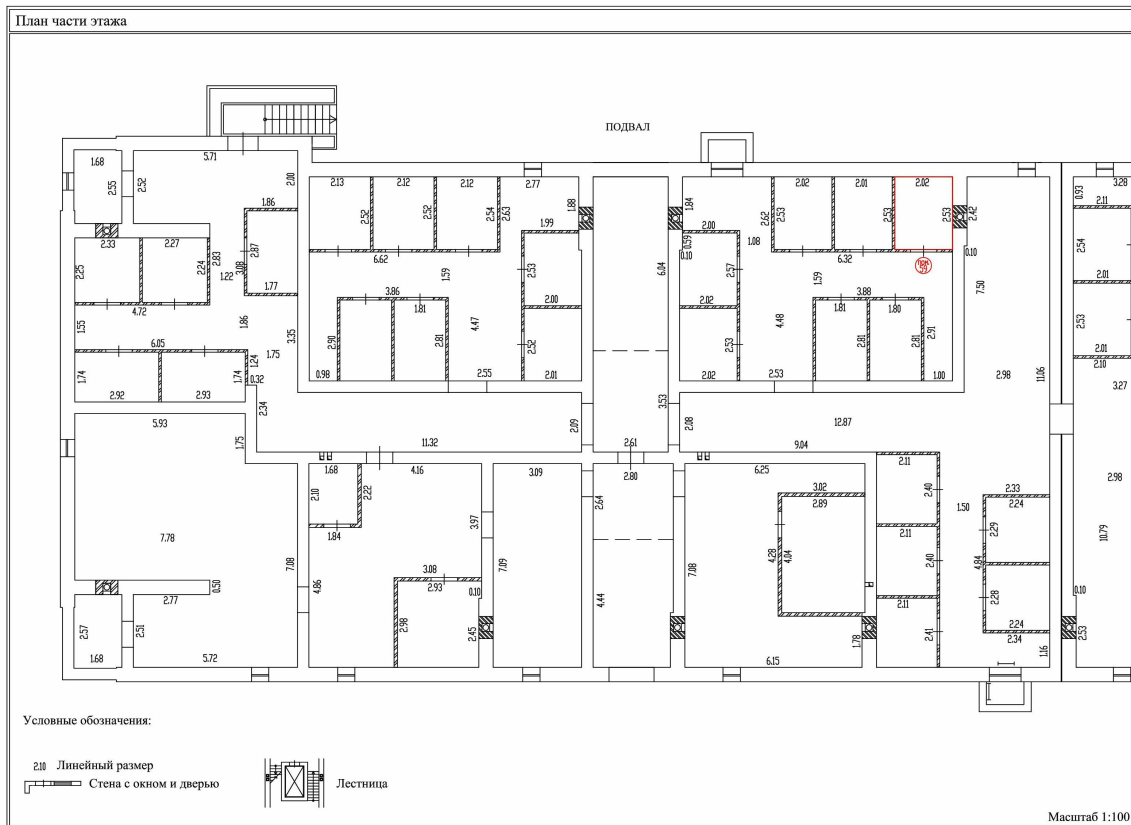

Масштаб 1:100



ДОКУМЕНТ ПОДПИСАН
ЭЛЕКТРОННОЙ ПОДПИСЬЮ

Сертификат: 00ВВ056В7401СВ38D2В3576АСDС8425108

Владелец: ФЕДЕРАЛЬНАЯ СЛУЖБА ГОСУДАРСТВЕННОЙ
РЕГИСТРАЦИИ, КАДАСТРА И КАРТОГРАФИИ
Действителен: с 27.06.2023 по 19.09.2024

ПОЛНОЕ НАИМЕНОВАНИЕ ДОЛЖНОСТИ

инициалы, фамилия

Здание

вид объекта недвижимости

Лист № 174 раздела 8

Всего листов раздела 8: 186

Всего разделов: 5

Всего листов выписки: 205

15.04.2024г. № КУВИ-001/2024-106093081

Кадастровый номер: 32:02:0390204:2500

Номер этажа (этажей): Подвал

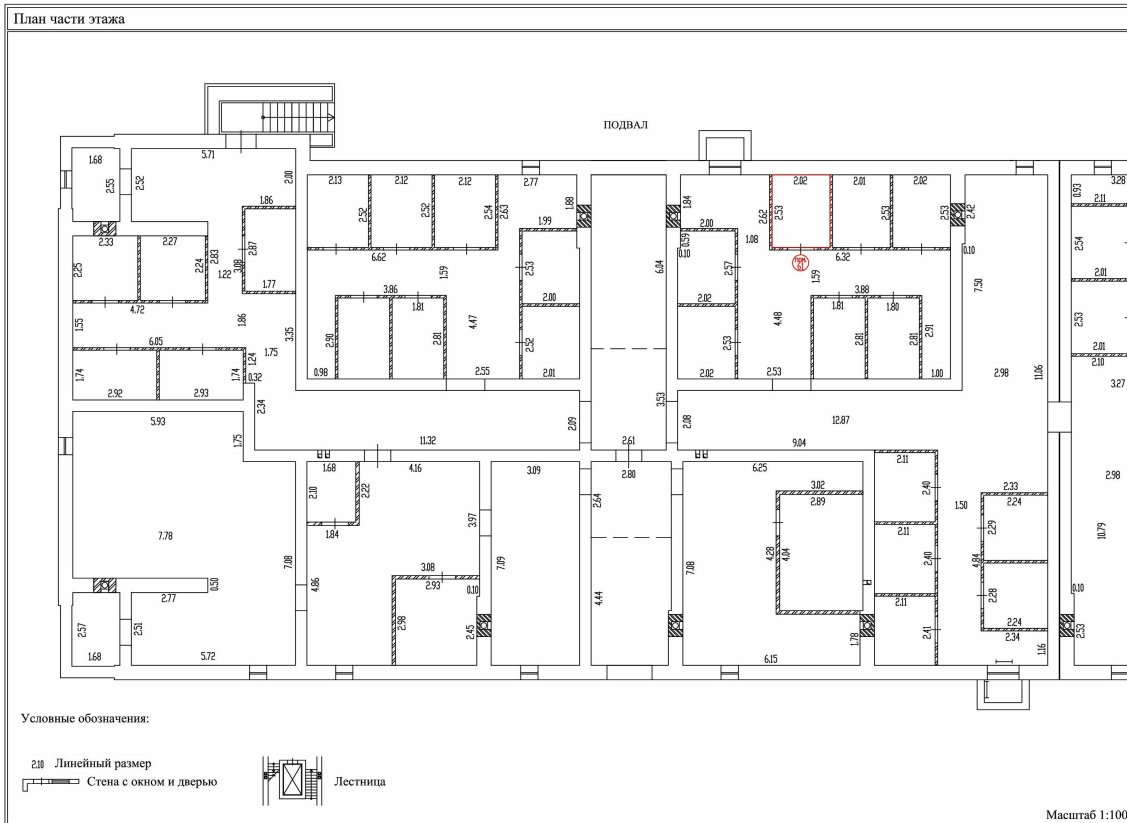

Масштаб 1:100



ДОКУМЕНТ ПОДПИСАН
ЭЛЕКТРОННОЙ ПОДПИСЬЮ

Сертификат: 00ВВ056В7401СВ38D2В3576АСDС8425108

Владелец: ФЕДЕРАЛЬНАЯ СЛУЖБА ГОСУДАРСТВЕННОЙ
РЕГИСТРАЦИИ, КАДАСТРА И КАРТОГРАФИИ
Действителен: с 27.06.2023 по 19.09.2024

ПОЛНОЕ НАИМЕНОВАНИЕ ДОЛЖНОСТИ

ИНИЦИАЛЫ, ФАМИЛИЯ

Здание

вид объекта недвижимости

Лист № 175 раздела 8

Всего листов раздела 8: 186

Всего разделов: 5

Всего листов выписки: 205

15.04.2024г. № КУВИ-001/2024-106093081

Кадастровый номер: 32:02:0390204:2500

Номер этажа (этажей): Подвал

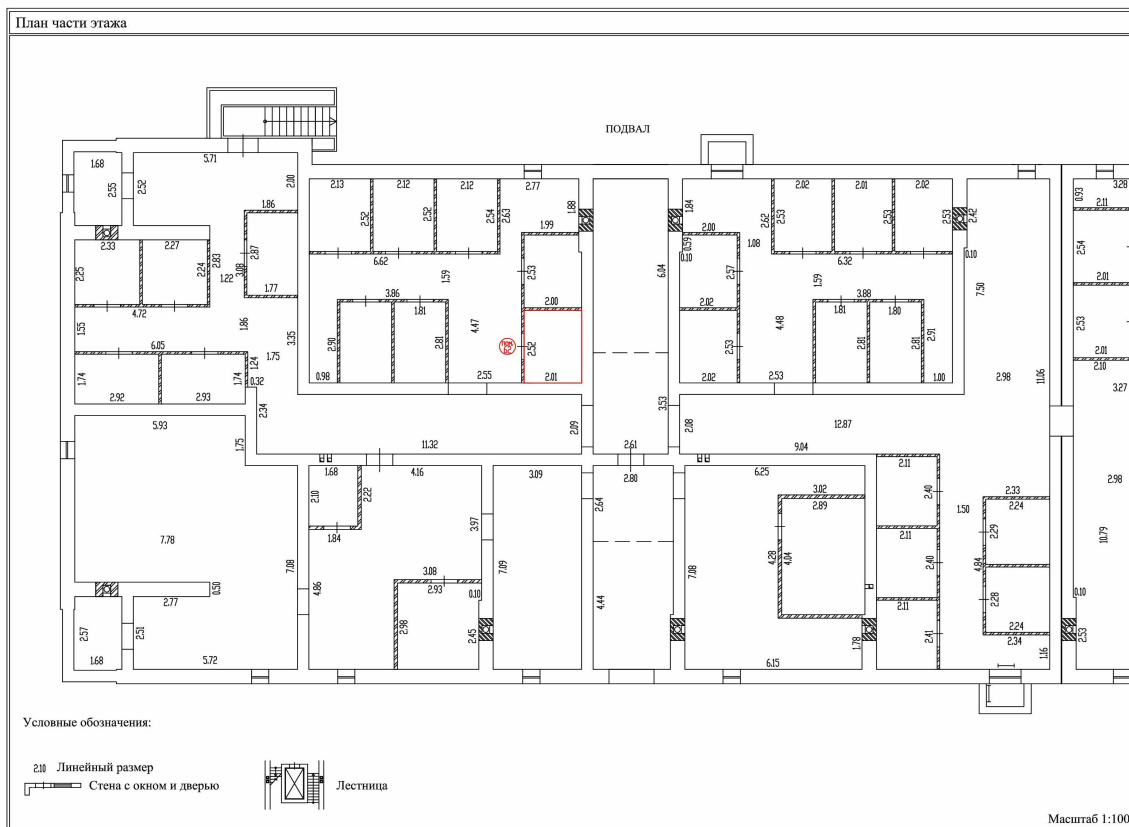

Масштаб 1:100



ДОКУМЕНТ ПОДПИСАН
ЭЛЕКТРОННОЙ ПОДПИСЬЮ

Сертификат: 00ВВ056В7401СВ38D2В3576АСDC8425108

Владелец: ФЕДЕРАЛЬНАЯ СЛУЖБА ГОСУДАРСТВЕННОЙ

РЕГИСТРАЦИИ, КАДАСТРА И КАРТОГРАФИИ

Действителен: с 27.06.2023 по 19.09.2024

ПОЛНОЕ НАИМЕНОВАНИЕ ДОЛЖНОСТИ

инициалы, фамилия

Здание

вид объекта недвижимости

Лист № 176 раздела 8

Всего листов раздела 8: 186

Всего разделов: 5

Всего листов выписки: 205

15.04.2024г. № КУВИ-001/2024-106093081

Кадастровый номер: 32:02:0390204:2500

Номер этажа (этажей): Подвал

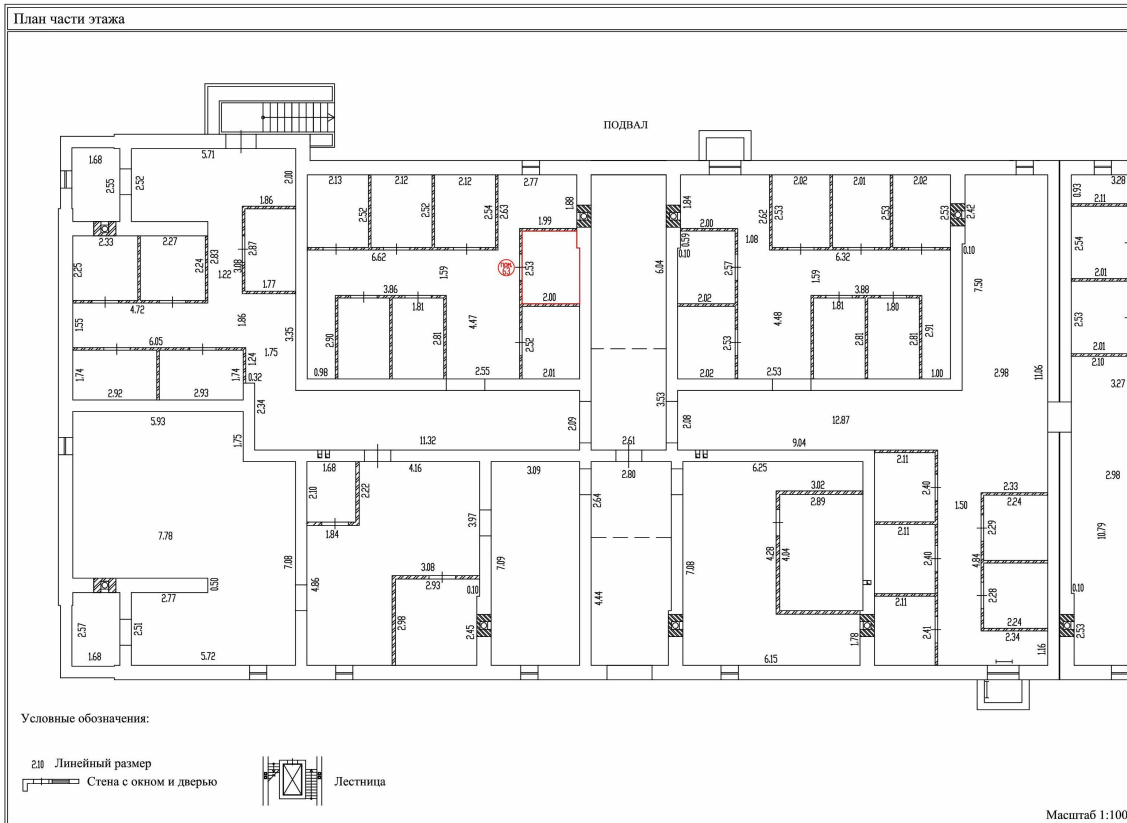

Масштаб 1:100



ДОКУМЕНТ ПОДПИСАН
ЭЛЕКТРОННОЙ ПОДПИСЬЮ

Сертификат: 00ВВ056В7401СВ38D2В3576ACDC8425108

Владелец: ФЕДЕРАЛЬНАЯ СЛУЖБА ГОСУДАРСТВЕННОЙ
РЕГИСТРАЦИИ, КАДАСТРА И КАРТОГРАФИИ
Действителен: с 27.06.2023 по 19.09.2024

ПОЛНОЕ НАИМЕНОВАНИЕ ДОЛЖНОСТИ

инициалы, фамилия

Здание

вид объекта недвижимости

Лист № 177 раздела 8

Всего листов раздела 8: 186

Всего разделов: 5

Всего листов выписки: 205

15.04.2024г. № КУВИ-001/2024-106093081

Кадастровый номер: 32:02:0390204:2500

Номер этажа (этажей): Подвал

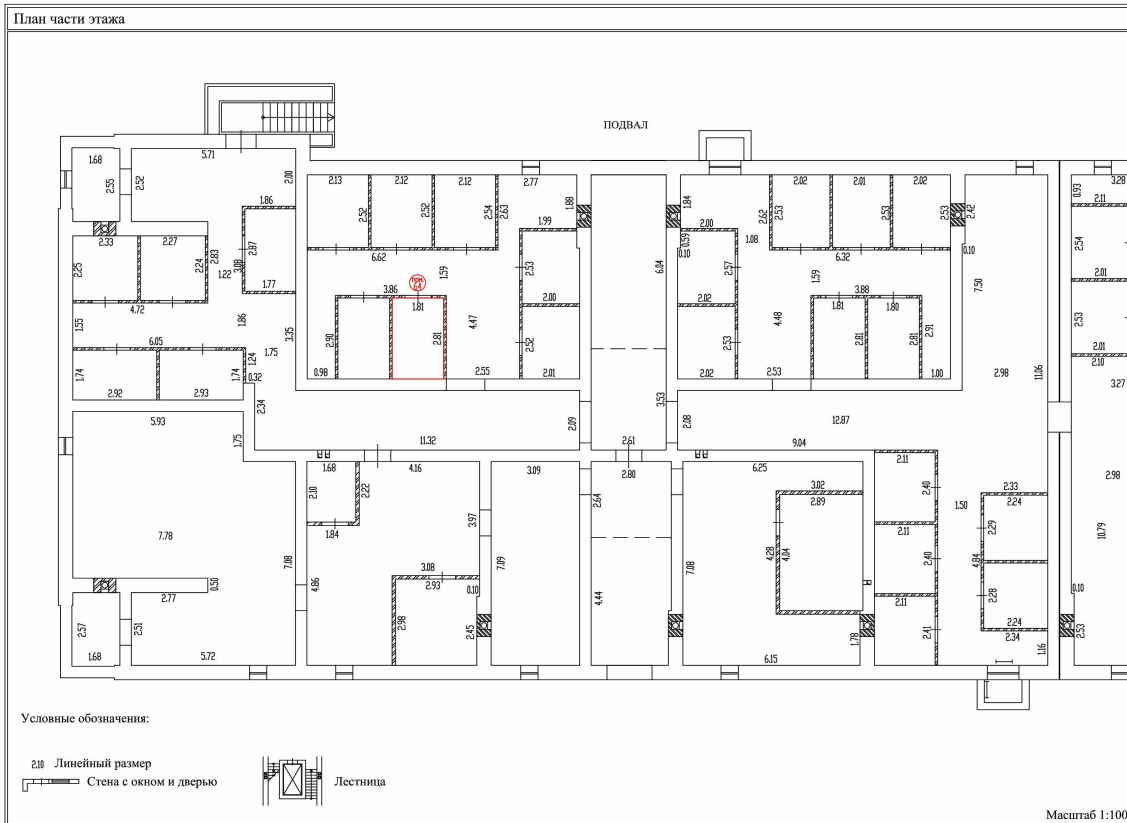

Масштаб 1:100



ДОКУМЕНТ ПОДПИСАН
ЭЛЕКТРОННОЙ ПОДПИСЬЮ

Сертификат: 00BV056V7401CB38D2B3576ACDC8425108
Владелец: ФЕДЕРАЛЬНАЯ СЛУЖБА ГОСУДАРСТВЕННОЙ
РЕГИСТРАЦИИ, КАДАСТРА И КАРТОГРАФИИ
Действителен: с 27.06.2023 по 19.09.2024

ПОЛНОЕ НАИМЕНОВАНИЕ ДОЛЖНОСТИ

инициалы, фамилия

Здание

вид объекта недвижимости

Лист № 178 раздела 8

Всего листов раздела 8: 186

Всего разделов: 5

Всего листов выписки: 205

15.04.2024г. № КУВИ-001/2024-106093081

Кадастровый номер: 32:02:0390204:2500

Номер этажа (этажей): Подвал

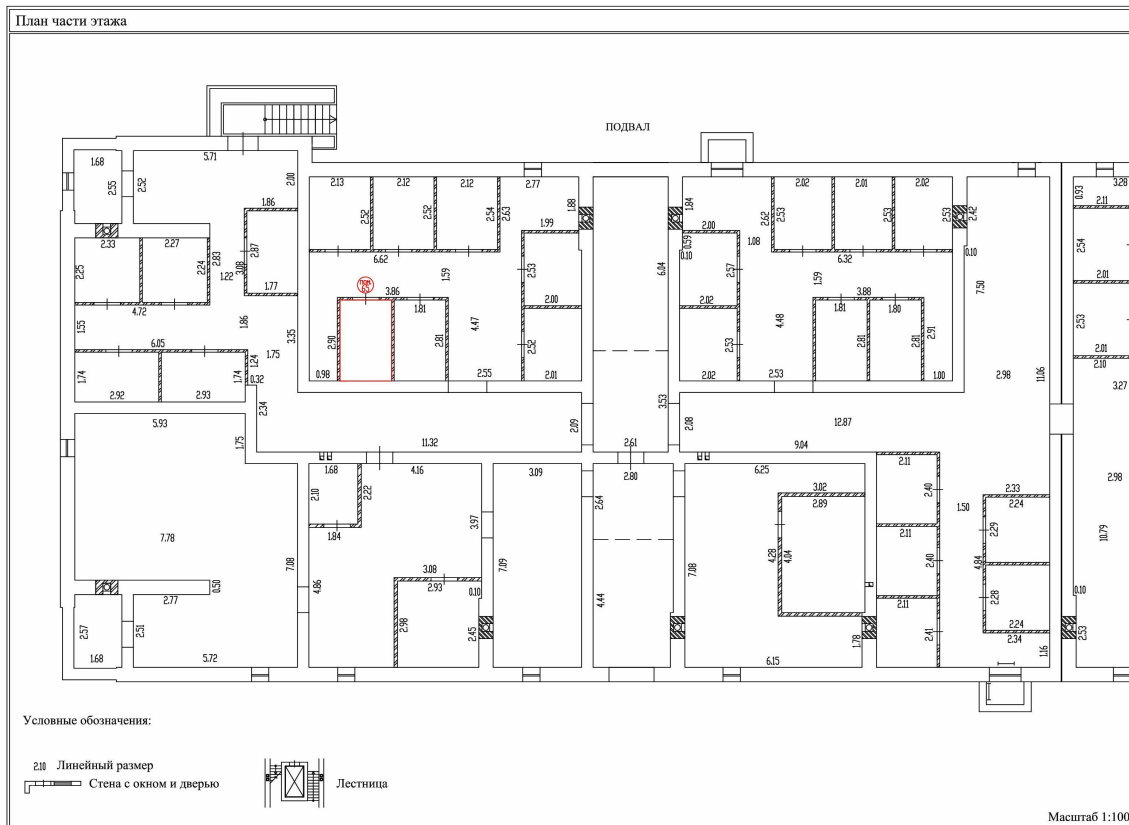

Масштаб 1:100



ДОКУМЕНТ ПОДПИСАН
ЭЛЕКТРОННОЙ ПОДПИСЬЮ

Сертификат: 00ВВ056В7401СВ38D2В3576АСDC8425108

Владелец: ФЕДЕРАЛЬНАЯ СЛУЖБА ГОСУДАРСТВЕННОЙ
РЕГИСТРАЦИИ, КАДАСТРА И КАРТОГРАФИИ
Действителен: с 27.06.2023 по 19.09.2024

ПОЛНОЕ НАИМЕНОВАНИЕ ДОЛЖНОСТИ

инициалы, фамилия

Здание

вид объекта недвижимости

Лист № 179 раздела 8

Всего листов раздела 8: 186

Всего разделов: 5

Всего листов выписки: 205

15.04.2024г. № КУВИ-001/2024-106093081

Кадастровый номер: 32:02:0390204:2500

Номер этажа (этажей): Подвал

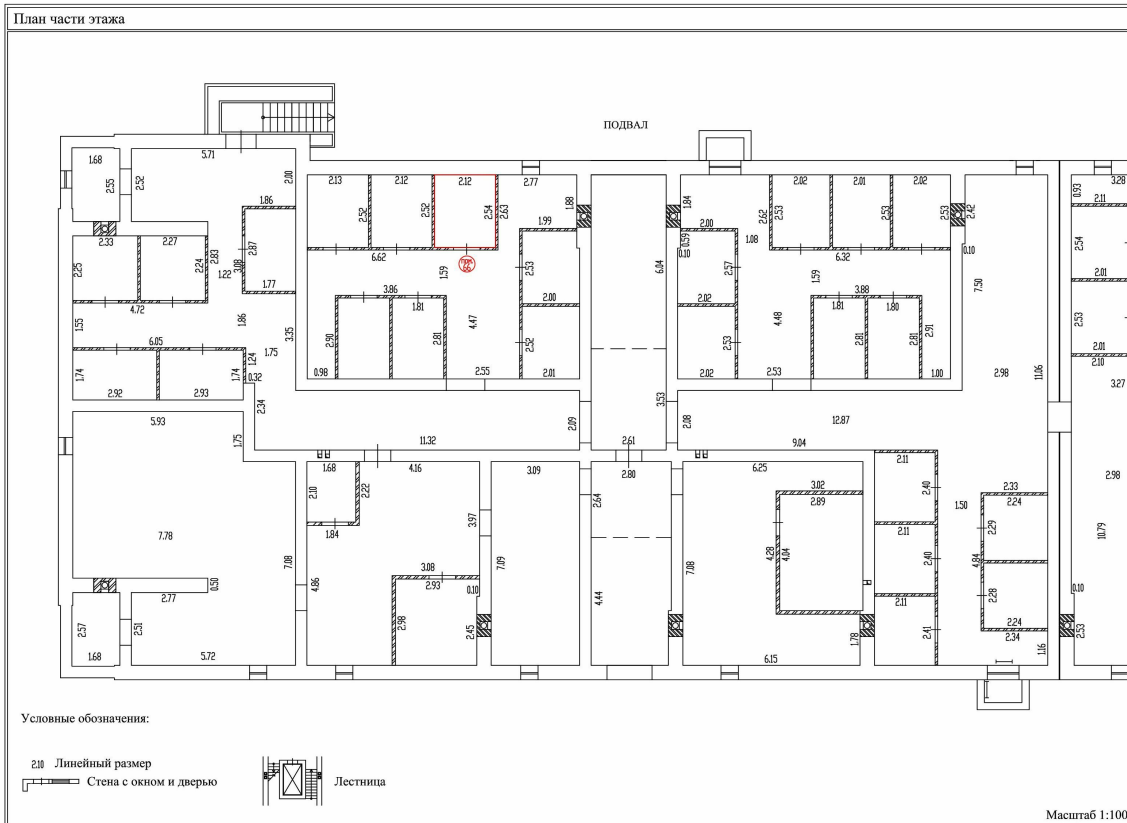

Масштаб 1:100



ДОКУМЕНТ ПОДПИСАН
ЭЛЕКТРОННОЙ ПОДПИСЬЮ

Сертификат: 00BV056V7401CB38D2B3576ACDC8425108

Владелец: ФЕДЕРАЛЬНАЯ СЛУЖБА ГОСУДАРСТВЕННОЙ
РЕГИСТРАЦИИ, КАДАСТРА И КАРТОГРАФИИ
Действителен: с 27.06.2023 по 19.09.2024

ПОЛНОЕ НАИМЕНОВАНИЕ ДОЛЖНОСТИ

инициалы, фамилия

Здание

вид объекта недвижимости

Лист № 180 раздела 8

Всего листов раздела 8: 186

Всего разделов: 5

Всего листов выписки: 205

15.04.2024г. № КУВИ-001/2024-106093081

Кадастровый номер: 32:02:0390204:2500

Номер этажа (этажей): Подвал

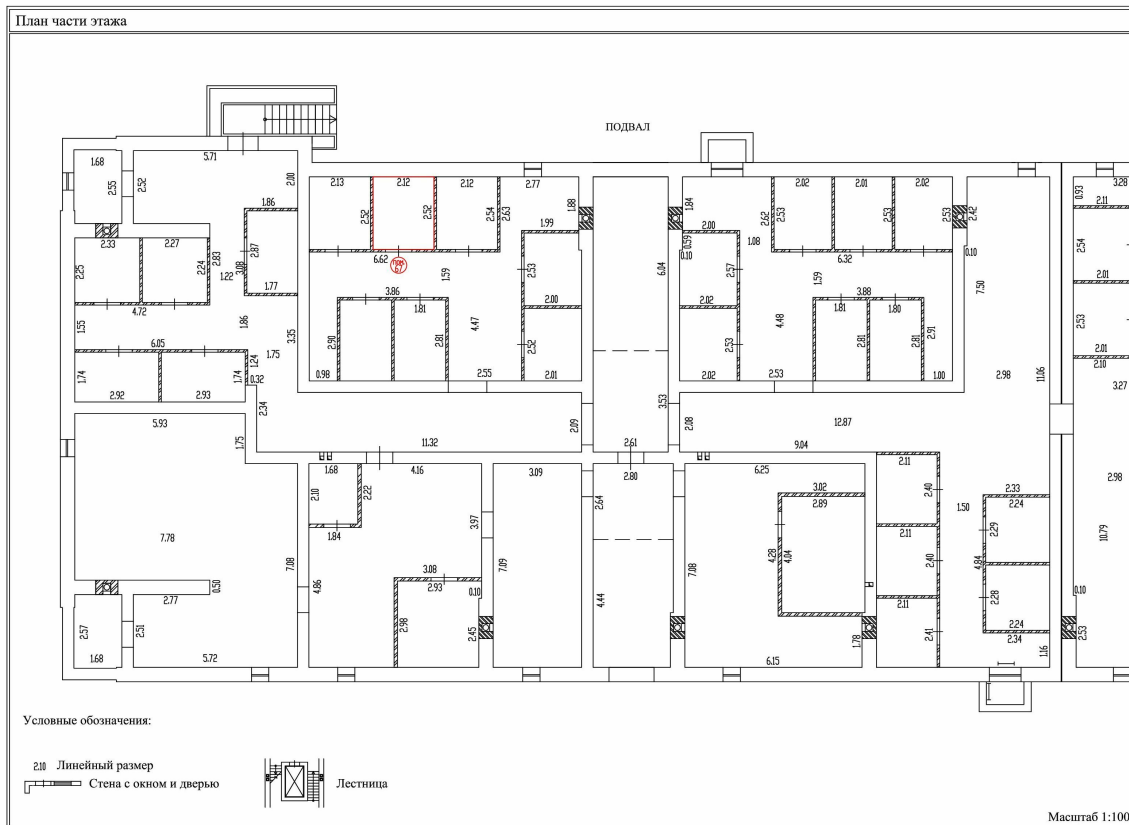

Масштаб 1:100



ДОКУМЕНТ ПОДПИСАН
ЭЛЕКТРОННОЙ ПОДПИСЬЮ

Сертификат: 00ВВ056В7401СВ38D2В3576АСDC8425108

Владелец: ФЕДЕРАЛЬНАЯ СЛУЖБА ГОСУДАРСТВЕННОЙ
РЕГИСТРАЦИИ, КАДАСТРА И КАРТОГРАФИИ
Действителен: с 27.06.2023 по 19.09.2024

ПОЛНОЕ НАИМЕНОВАНИЕ ДОЛЖНОСТИ

инициалы, фамилия

Здание

вид объекта недвижимости

Лист № 181 раздела 8

Всего листов раздела 8: 186

Всего разделов: 5

Всего листов выписки: 205

15.04.2024г. № КУВИ-001/2024-106093081

Кадастровый номер: 32:02:0390204:2500

Номер этажа (этажей): Подвал

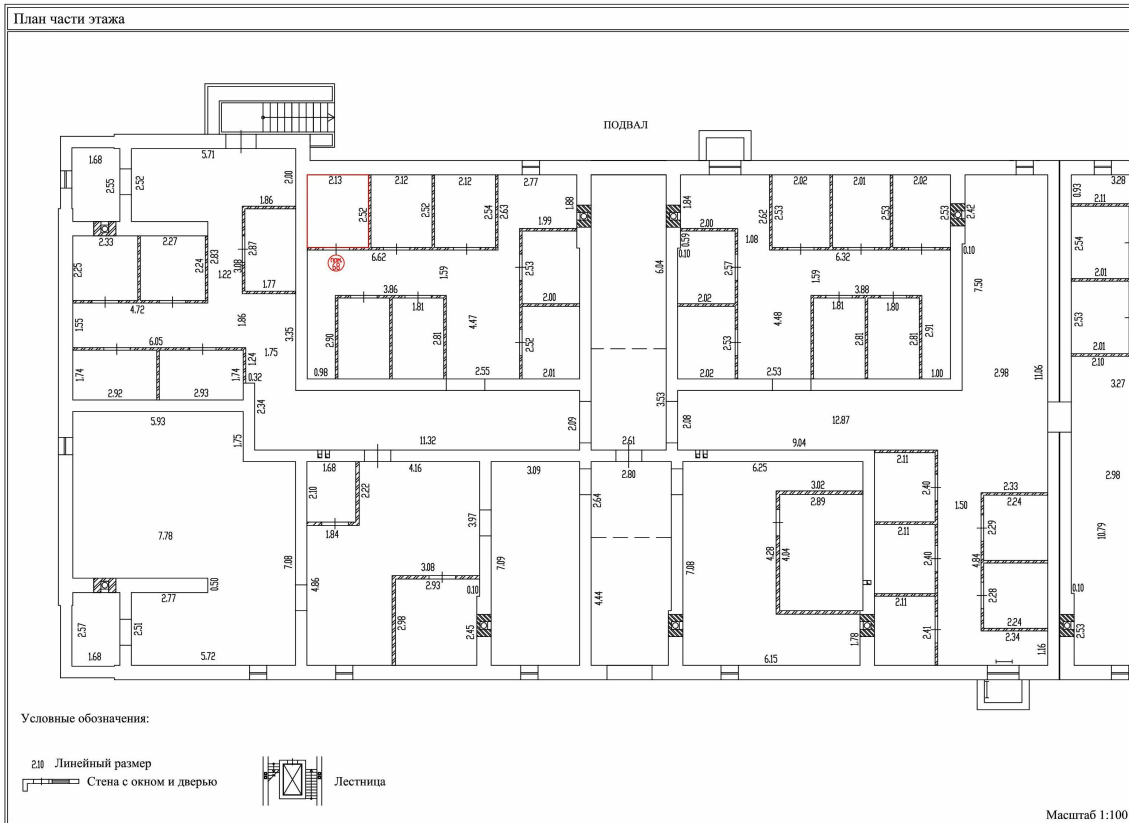

Масштаб 1:100



ДОКУМЕНТ ПОДПИСАН
ЭЛЕКТРОННОЙ ПОДПИСЬЮ

Сертификат: 00BV056B7401CB38D2B3576ACDC8425108

Владелец: ФЕДЕРАЛЬНАЯ СЛУЖБА ГОСУДАРСТВЕННОЙ
РЕГИСТРАЦИИ, КАДАСТРА И КАРТОГРАФИИ
Действителен: с 27.06.2023 по 19.09.2024

ПОЛНОЕ НАИМЕНОВАНИЕ ДОЛЖНОСТИ

инициалы, фамилия

Здание

вид объекта недвижимости

Лист № 183 раздела 8

Всего листов раздела 8: 186

Всего разделов: 5

Всего листов выписки: 205

15.04.2024г. № КУВИ-001/2024-106093081

Кадастровый номер: 32:02:0390204:2500

Номер этажа (этажей): Подвал

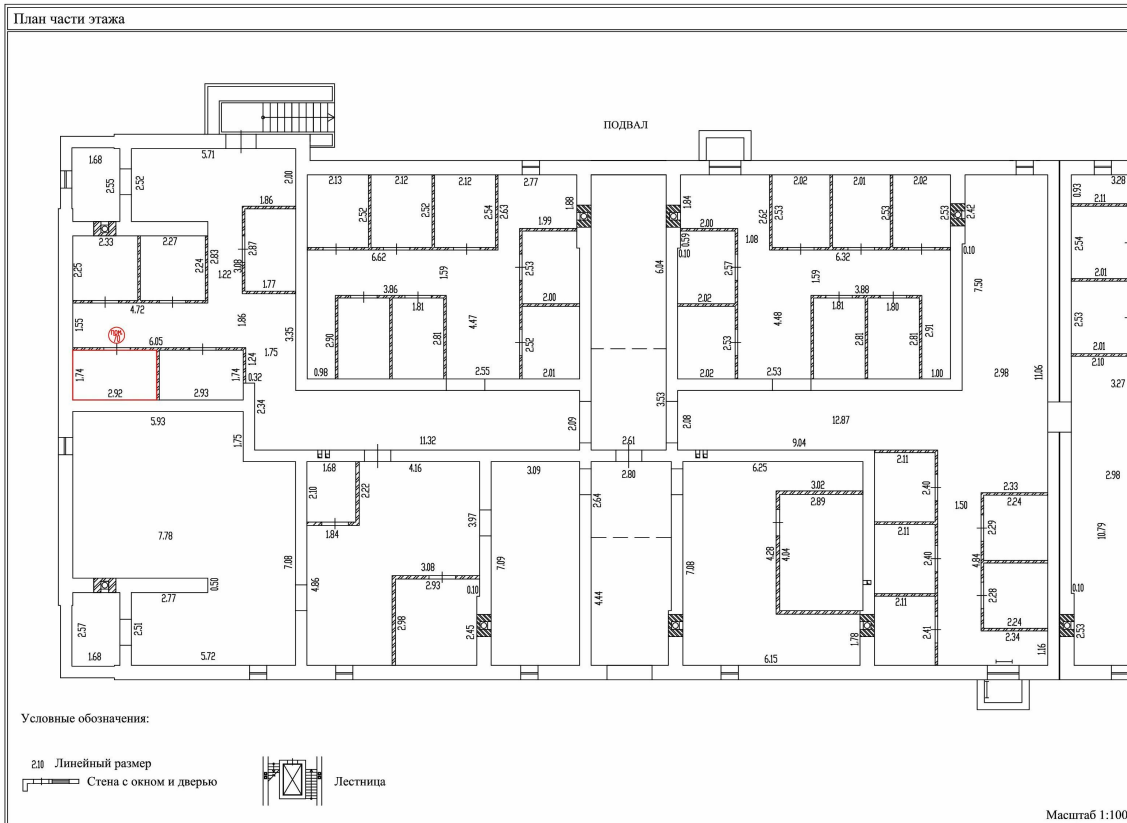

Масштаб 1:100



ДОКУМЕНТ ПОДПИСАН
ЭЛЕКТРОННОЙ ПОДПИСЬЮ

Сертификат: 00ВВ056В7401СВ38D2В3576АСDC8425108

Владелец: ФЕДЕРАЛЬНАЯ СЛУЖБА ГОСУДАРСТВЕННОЙ
РЕГИСТРАЦИИ, КАДАСТРА И КАРТОГРАФИИ
Действителен: с 27.06.2023 по 19.09.2024

ПОЛНОЕ НАИМЕНОВАНИЕ ДОЛЖНОСТИ

инициалы, фамилия

Здание

вид объекта недвижимости

Лист № 185 раздела 8

Всего листов раздела 8: 186

Всего разделов: 5

Всего листов выписки: 205

15.04.2024г. № КУВИ-001/2024-106093081

Кадастровый номер: 32:02:0390204:2500

Номер этажа (этажей): Подвал

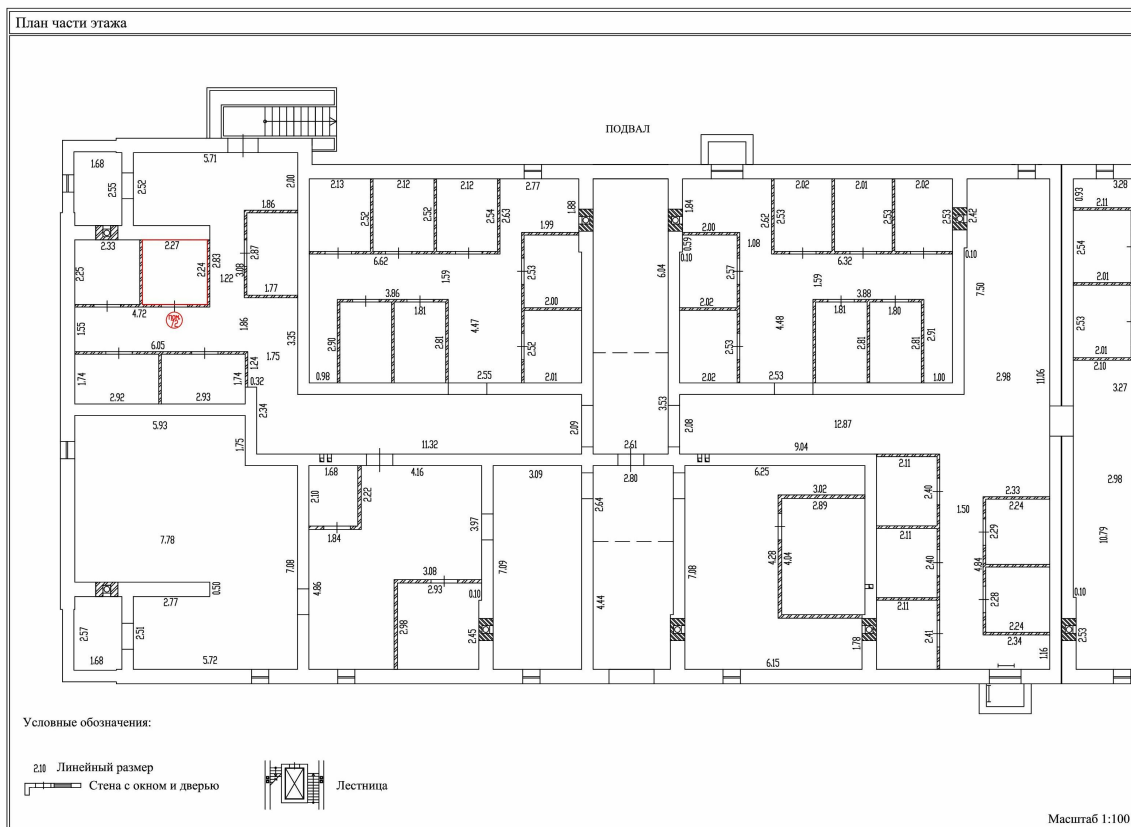

Масштаб 1:100



ДОКУМЕНТ ПОДПИСАН
ЭЛЕКТРОННОЙ ПОДПИСЬЮ

Сертификат: 00ВВ056В7401СВ38D2В3576АСDC8425108

Владелец: ФЕДЕРАЛЬНАЯ СЛУЖБА ГОСУДАРСТВЕННОЙ
РЕГИСТРАЦИИ, КАДАСТРА И КАРТОГРАФИИ
Действителен: с 27.06.2023 по 19.09.2024

ПОЛНОЕ НАИМЕНОВАНИЕ ДОЛЖНОСТИ

инициалы, фамилия

